

Наблюдаются черты греческого, сарматского влияния, но основным компонентом были скифы. Об этом можно судить по склепам-катакомбам, грунтовым могилам, забитым камнями, и ряду черт погребального обряда.

Авторы не стремились осветить все аспекты погребального обряда, они дают лишь краткую информацию результатов раскопок одного из интереснейших могильников Крыма, богатый и разнообразный инвентарь которого датирует его I в. до н. э. — III в. н. э.

¹ Богданова Н. О. Могильник I ст. до н. э. — III ст. н. э. біля с. Завітне Бахчисарайського р-ну. — Археологія, 1963, т. 15, с. 95—109; Богданова Н. А., Гущина И. И. Раскопки могильника первых веков начальной эры в юго-западном Крыму. — СА, 1964, № 1, с. 324—330; Богданова Н. А., Гущина И. И. Новые могильники II—III вв. н. э. у с. Скалистое в Крыму. — КСИА АН СССР, 1967, № 112, с. 132—139; Гущина И. И. Население сарматского времени по долине р. Бельбек в Крыму (по материалам могильников). — В кн.: Археологические исследования на юге восточной Европы, 1974, с. 32—64; Арсеньева Т. М. Могильник у д. Отрадное. — МИА, 1970, № 115, с. 82—150.

² Вязьмитина М. И. Золотобалковский могильник. — Киев, 1972, с. 47.

³ Симонович Е. О. Могильник поблизу «Городка Миколаївка» на Нижньому Дніпрі. — АИ 1969 г. К., 1972, вып. 4, с. 108.

⁴ Погребова Н. Н. Погребения в мавзолее Неаполя скифского. — МИА, 1961, № 96, с. 104.

⁵ Шелов Д. Б. Некрополь Танаиса. — МИА, 1964, № 98, с. 89.

⁶ Погребова Н. Н. Указ. соч., с. 144, 155.

⁷ Chirshman R. Fibule en Iran. — Iranica antique, 1964, N 4, p. 31, 3.

⁸ Максимова М. И. Геммы из некрополя Мцхеты-Самтавро. — Вестн. Гос. музея Грузии. Тбилиси, 1950, № 16, с. 230—238.

⁹ Ильинская В. А. Культурные железные скифского и предскифского времени. — В кн.: Новое в советской археологии. М., 1965, с. 208.

¹⁰ Хазанов А. М. Очерки военного дела сарматов. — М., 1971, с. 154, табл. XIX, 22—28, 34, 35.

М. І. ЗОЛОТАРЬОВ, С. Г. РИЖОВ

Новий склеп західного некрополя Херсонесу

Розкопки західного некрополя Херсонесу вперше проводились у 1909—1914 рр. Р. Х. Лепером. Результати цих робіт публікувались у вигляді щоденникових записів, відредагованих К. Е. Гриневичем¹. 1948 р. розкопки тут продовжив Г. Д. Белов². Ці роботи дали змогу визначити обряд поховання-трупопалення, поховання в урнах та трупопокладення у грунтових склепах, вирубанних у скелі, та існування некрополя у пізньоантичний — ранньосередньовічний час. Слід відмітити, що роботи Р. Х. Лепера та Г. Д. Белова велись поблизу західного флангу оборонних споруд Херсонесу. Південні кордони могильника ще до цього часу не визначені. 1963 р. на східному відрозі Пісочної балки відкрили херсонеський некрополь селища каменотесів, що відноситься до ранньоеліністичного часу³. Поки не ясно, чи входив цей некрополь в межі площі могильника пізньоантичного—ранньосередньовічного часу. Інтенсивна забудова території, прилеглої до західного некрополя, виявила ряд нових даних, що дають можливість говорити про топографію всього могильника.

1968 р. на водорозділі Пісочної та Карантинної балок досліджували склеп III ст. н. е.⁴, який дав різноманітний археологічний матеріал. Він знаходиться на значному віддаленні від досліджених поховальних споруд західного некрополя. Виявлення цього склепу уточнює топографію всього могильника.

Восени 1975 р. під час прокладання підземних комунікацій до будинку № 18 по вул. Н. Островської відкрили новий склеп (рис. 1). Траншея зруйнувала південно-західну стінку склепу та дромос. Вхід знаходився у південно-західній стіні, який, імовірно, у давнину був

засипаний землею з дрібним камінням. Судячи з залишків дромосу, він розташовувався не по центру склепу, а був зміщений до південно-західного кутка, оскільки знаходився лише у 0,8 м від нього. Закривався вхід, очевидно, кам'яною плитою, шматки якої з залишками цем'янок-вого розчину на них знайдені у відвалах землі. Тут же трапилась і тонка вапнякова плитка розміром 55×25 см з заглибленням для вставки розміром 10×6 см, розташованим у верхній частині плити. Можливо, над склепом знаходився і надгробний пам'ятник у вигляді стели. На це вказують знайдені два шматки каменю з заглибленням для вставки шипа стели.

У плані склеп квадратний — 4×4 м (рис. 2). На відстані 1,5 м від південно-західної стіни та 1,4 м від південно-східної розташований стовп (1,3×1,1 м), вирублений у склепі при будівництві поховальної камери. Висота склепу 1,5 м. Скальна стеля склепу відносно гладка; на ній добре помітні сліди підтесів. Лежанки, звичайні для подібних споруд, відсутні, правда, у північно-східній стіні на відстані 0,9 м від південно-східної стіни склепу є невелика ніша (0,6×0,3 м) зі слідами цем'янки.

Померлих поміщали на підлозі вздовж склепу. Поховання були у домовинах і без них. Залишки дощок від двох домовин простежувались біля південно-західної та північно-західної стін. Очевидно, поховання у домовинах відносяться до кінця існування склепу, бо вони розміщувались майже біля входу.

Всі ранні кістяки лежали хаотично, прямо на підлозі склепу. Судячи з черепів, в склепі знаходилось не менше восьми похованих. Більшість кістяків лежали біля північно-східної та південно-західної стін. Поблизу південно-східної стіни лежав лише один померлий.

Вздовж північно-західної стіни у північному кутку трапились залишки чотирьох померлих (знайдено чотири черепи), але в анатомічному порядку був лише один з них. З виявлених решток цвяяком можна вважати, що він був похований у домовині. Поруч з цим кістяком з південної сторони знайдені керамічні предмети: біля черепа — горщик, біля тазових кісток — світильник, а біля колін — ще один горщик.

У західному кутку знайдені залишки дощок домовини з кістками ніг та ребра. Черепа не було. Біля ніг лежали два червонолакових одноручних горщики, одноручний глиняний глечик, два скляних бальзамарія та червоноглиняний світильник.

З півдня, біля черепа кістяка, трапилась урна розміром 40×30×20 см, вирублена з вапняку. Вона лежала дотори дном. Ніяких решток поховання у ній не виявлено. Поблизу лежав череп коня, одноручний червоноглиняний глечик, червонолакова чашка та світильник.

З півночі від входу трапилось два черепи. Тут же під залишками одного із скелетів видно сліди домовини, де знайдено: три глиняних червонолакових одноручних глечики, срібний трубчастий амулет, бронзова пряжка і срібна монета початку IV ст. н. е.

Біля ніг скелетів знаходилось багато глиняного посуду. Два червоноглиняних одноручних глечики з кулеподібним тулубом, два червоноглиняних горщики, п'ять червонолакових мисок, п'ять світильників. Два з них трапились в одній з мисок. Тут же виявлені фрагменти скляного бальзамарія.

У південному кутку склепу біля входу лежали череп і кілька кісток скелету. З правого боку від нього стояла червонолакова миска, біля тазових кісток червоноглиняний горщик і фрагмент черепа коня.



Рис. 1. Ситуаційний план розміщення склепу.

Перпендикулярно південно-східній стіні склепу знаходились кістки ніг та тазу ще одного скелета, поганої збереженості. Праворуч від нього були: світильник, три горщики, червонолакова чашка біля тазових кісток, а біля колін — світильник. Ліворуч — глечик з кулеподібним тулубом та червонолакова миска.

У східному кутку склепу, поблизу ніші, лежали два скелети, один з них дитячий. Біля кістяка дорослого знайдено кілька залізних цвяхів

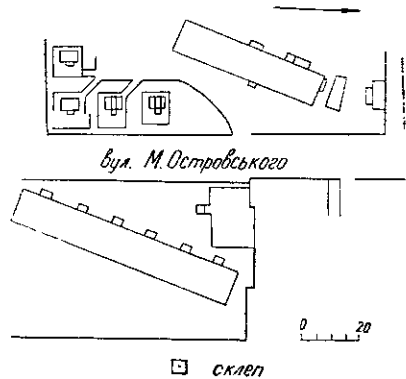

Рис. 2. План склепу.

з залишками дерева. Череп відсутній, хоч біля тазових кісток знаходився череп дорослого, можливо, покладений тут значно пізніше.

З речей в ногах кістяка стояв червоноглиняний одноручний горщик, а біля колінного суглоба — одноручний глечик.

Відносно інших поховань склепу нічого конкретного сказати не можна, бо від них збереглись лише розрізнені, хаотично розташовані окремі кістки похованих.

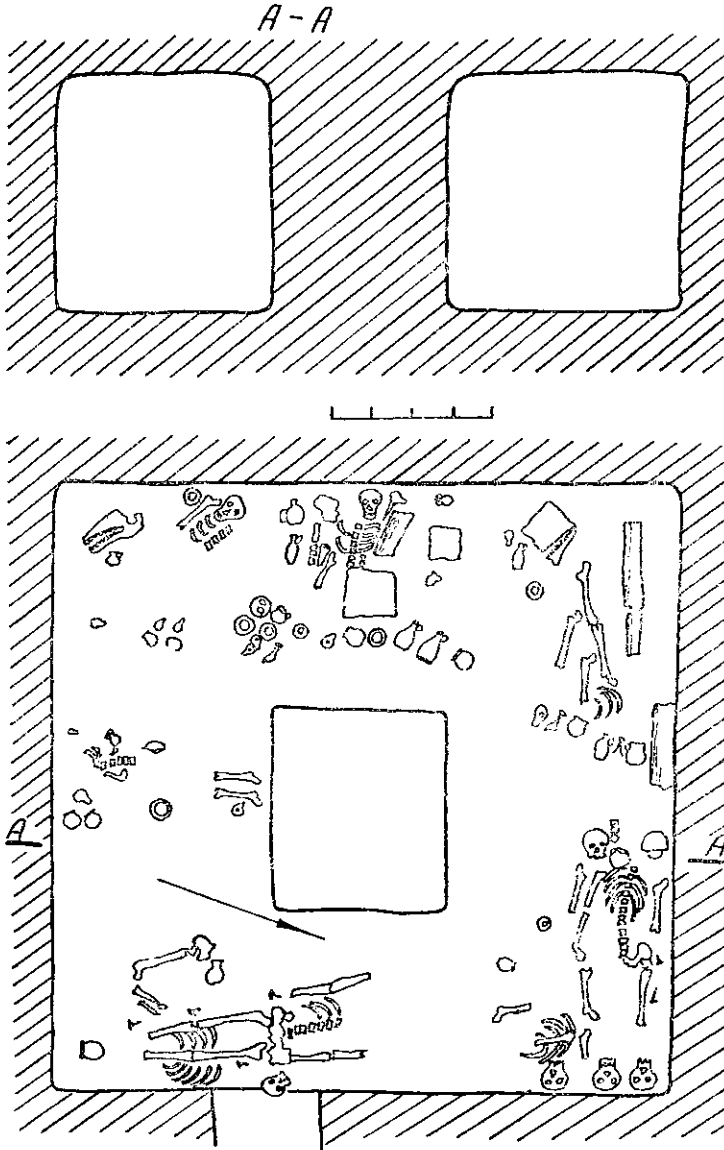
Аналіз речей, знайдених при розкопках склепу, дає можливість досить точно визначити його хронологічні рамки. Більшість знахідок



Рис. 3. Червоноглиняні і червонолакові чашки.

представлена керамічними виробами. Це різноманітні миски, горщики, глечики, світильники, покриті червоним лаком і без нього. Зупинимося на кожному виді кераміки окремо. Це насамперед червонолакові чаші, які звичайно відносяться до місцевого виробництва.

Чотири екземпляри (рис. 3) можна віднести до типу I за В. І. Кадеєвим⁵. Близькі за формою чашки відомі в Ольвії та на Боспорі (тип 14 М, тип 13 Т), де вони датуються кінцем I—III ст. н. е.⁶ Одна з них являє собою тарілку з горизонтально відігнутих краєм і низьким кільцевим піддоном (рис. 3, 5). Зовні та всередині тарілка покрита яскраво-червоним лаком чудової якості. Близькі аналогії вона знаходить серед матеріалів Мірмекія (тип 22 М)⁷. За якістю керамічного тіста та лаку ця тарілка не місцевого виробництва. До зразків кераміки місцевого виробництва відносяться три чашки на високій ніжці з піддоном (рис. 3, 6—8). Аналогічні чашки звичайно знаходяться в могилах Херсонського некрополя, датуються вони II ст. н. е.⁸

Знайдені у склепі дев'ять червонолакових глечиків відносяться до двох типів цих посудин. На жаль, типологія цього виду кераміки Херсонесу розроблена недостатньо. На цей час посудини ці розподілені на вісім типів⁹. Причому цей розподіл зроблено на малій кількості матеріалу, в той час як глечики, зокрема й цілі, є одними з найбільш численних знахідок серед кераміки як в шарах городища, так і в некрополі особливо.

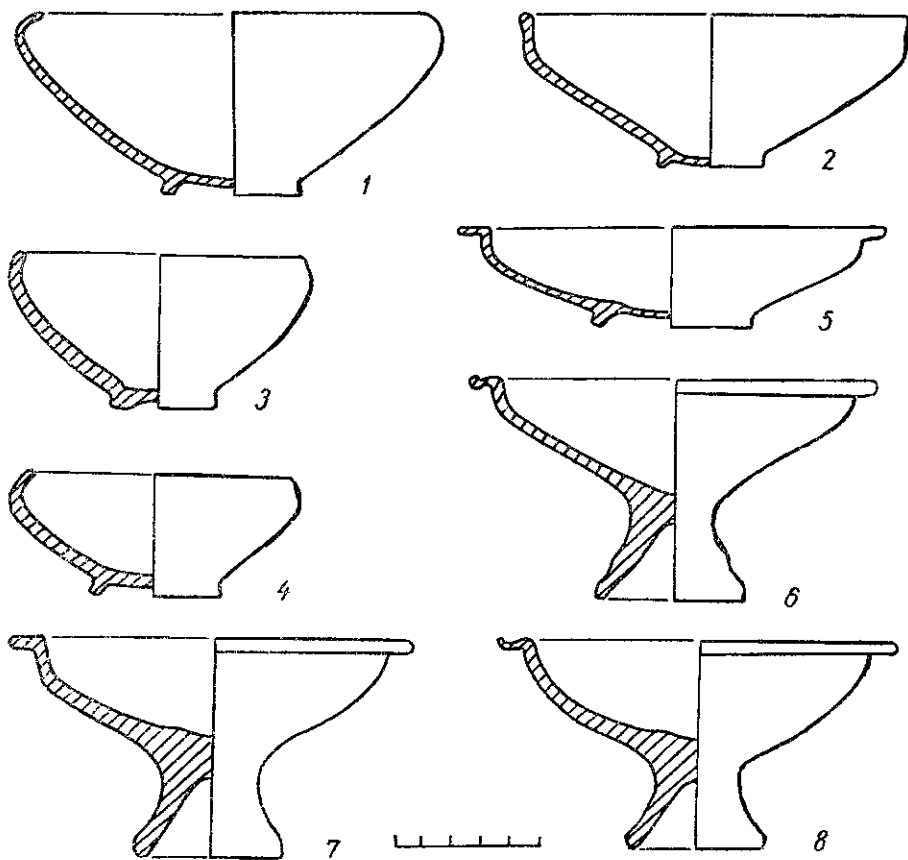
Два глечики (рис. 4, 8, 9) відносяться до типу 6 за В. І. Кадеєвим¹⁰, останні — до типу 2¹¹. Всі глечики одноручні з округлим тулубом на кільцевому піддоні. Поверхня посудин гладенька, покрита лаком різного відтінку — від червоного до бурого. Якість лаку невисока.



Рис. 4. Червонолакові глечики.

Найбільш численні серед знахідок кераміки маленькі одноручні горщики. Лише три з них не покриті лаком (рис. 5, 14—16). Інші ж покриті зовні червоним лаком різних відтінків. Ці три горщики з плоским дном, у двох зовнішня поверхня тулуба канельована, один з них без ручки.

Всі інші горщики (рис. 5, 1—13) мають округлий дещо кулеподібний тулуб, плоский дисковидний піддон, злегка відігнутий край з прикріпленою до нього петльоподібною ручкою. Розмір всіх посудин практично однаковий, що ж до їх типології, то нових типів горщиків, що доповнювали б розроблену В. І. Кадеєвим класифікацію, у дослідженому склепі немає¹².

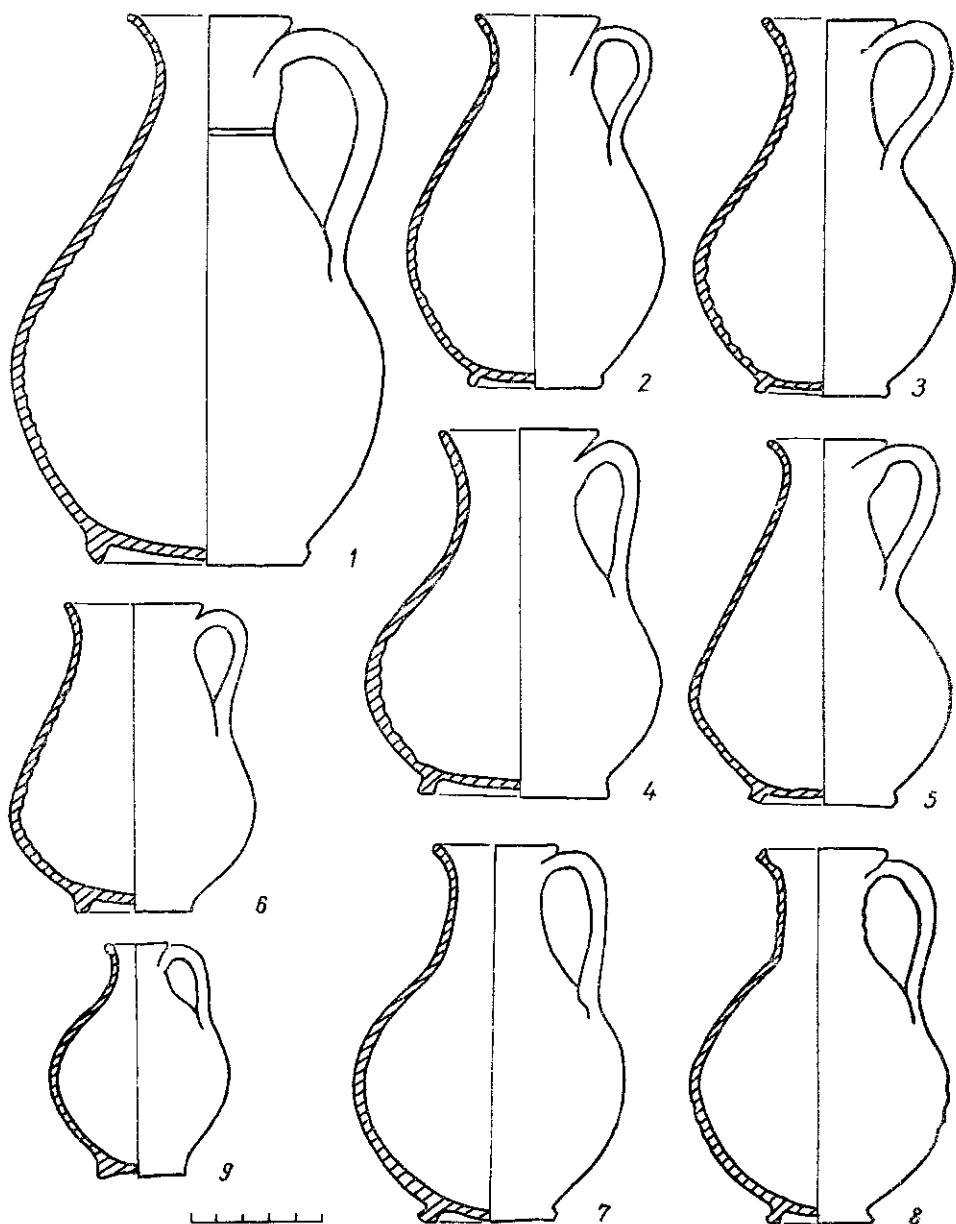

Рис. 5. Червоноглиняні одноручні горщики.

Цікаві дві посудини, тулуб яких прикрашений орнаментами та написом, виконаними білою фарбою. Існує думка про те, що горщики з розписом білою фарбою є продовженням традиції розписної кераміки елліністичного часу¹³. Орнамент на посудині (рис. 5, 8) являє собою складне переплетіння стилізовано зображених паростків якоїсь рослини, можливо, плюща. В нижній частині горщика візерунок наче завершений лінією з крапок. Така ж лінія з крапок і на другій посудині з написом (рис. 5, 7). На жаль, літери майже повністю стерті і зберег-

лись дуже погано. Читаються лише 2 — π та λ; від інших залишилися лише сліди. Недавно опублікована ціла група горщиків з написами *dirinti*, нанесеними білою фарбою, що походять з некрополів Північного Причорномор'я II—III ст.¹⁴, серед яких більшість складають горщики, знайдені у Херсонесі. Одночасно висловлена думка про те, що характер написів на горщиках дає підстави вважати, що християнські общини існували у містах Північного Причорномор'я вже у III ст. н. е.¹⁵ Однак це припущення викликає сумніви в інших дослідників¹⁶. Знайдений нами горщик з написом доповнює цю цікаву групу матеріалів.

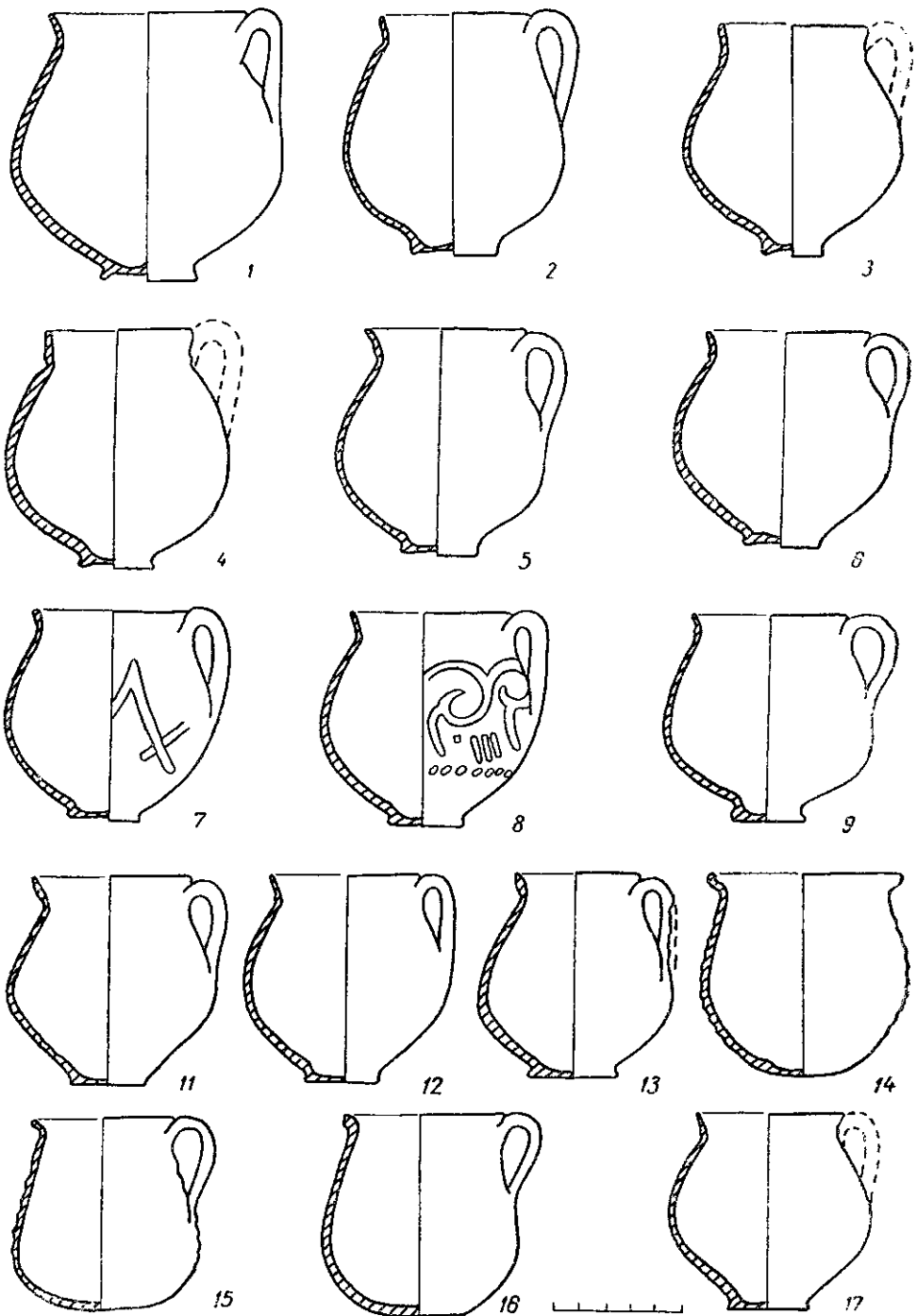

Рис. 6. Глиняні світильники.

Серед знахідок склепу виявлено дев'ять глиняних світильників. Вісім з них — світильники овальної форми з витягнутим ріжком та ручниками на плічках. Звичайно такі світильники відносяться до херсонеського виробництва і датуються III—IV ст. н. е.¹⁷ Світильники цього типу як би поділяють на два різних варіанти. Перший — світильники з рубчиками, петльовидною плоскою ручкою, виготовлені із світло-червоної глини, зовні покриті тьмяним червоним лаком (рис. 6, 2—4), та другий — такі ж світильники, але виготовлені з світло-рожевої глини без покриття, з плоскою проколотою ручкою дещо менших розмірів і недосконало виконаних (рис. 6, 5—9). На двох світильниках клейма у вигляді багатопроменевих розеток, нанесених по сирій глині плоскою загостреною дерев'яною паличкою. Серед світильників цієї групи виділені світильники з «восьмипроменевою» зіркою та клеймом *χρῦσον*¹⁸. Однак «зірка» на цих світильниках нанесена штампом, а не інструментом, як у нашому випадку. Другий варіант наших світильників, імовірно, є пізнім варіантом розвитку світильників з рубчиками і може датуватися від середини IV ст. до першої чверті V ст. н. е.¹⁹

Привертає увагу світильник, виготовлений з світлої, дуже добре відмученої глини (рис. 6, 1). На щитку зображення сплетеної виноградної лози, а плічка орнаментовані дуже схематичними овами. Ріжок світильника прикрашений примітивно виконаними волутами, ручка відсутня. О. Вальдгауер подібні світильники відніс до пізньогрецького варіанта римського типу, вони датуються III—IV ст. н. е.²⁰

За характером керамічного тіста світильник відноситься до античного виробництва. Аттичні світильники завозяться у Херсонес з першої половини III ст. н. е.²¹ Серед аттичних світильників, знайдених у Херсонесі, виділена окрема група з клеймами майстерень, відтиснутих на денцях посудин²². На цей час встановлено, що у Херсонес завозилися світильники принаймні десяти майстерень Аттики²³.

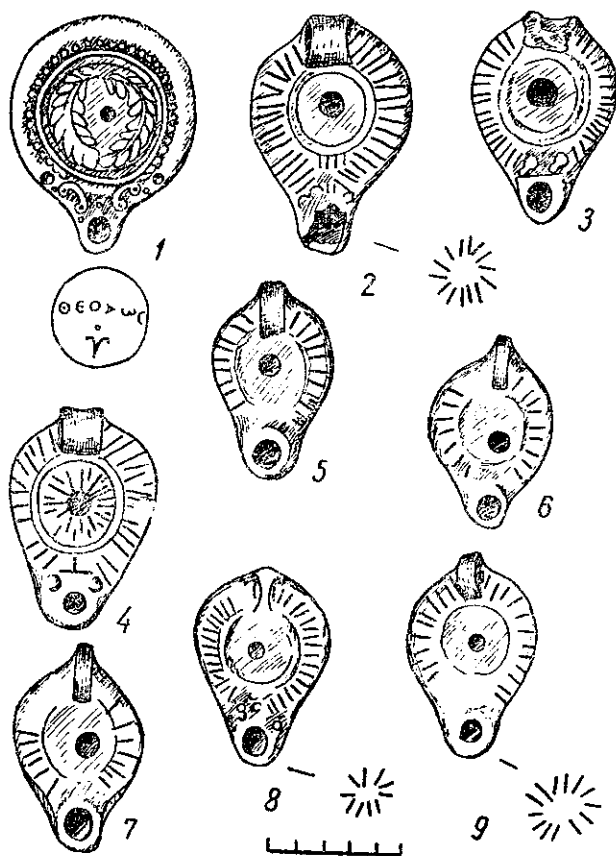
На денці нашого світильника відтиснуте ім'я θεοΔωροϋ. Закінчення імені виконане по вертикалі — омікроп розташована над гаммою. Серед опублікованих у недавні роки світильників з розкопок Афіньської агори цілком аналогічних нашому немає, як немає і світильників з клеймом θεοΔωροϋ²⁴.

У колекції Херсонеського музею зберігаються два світильники, цілком аналогічні нашому²⁵. Їх клейма співпадають до найменших подробиць. Вони знайдені Р. Х. Лепером при розкопках некрополя у дворах офіцерських помешкань ліворуч шосе до Стрілецької бухти у могилі № 31²⁶. Виявлені в могилі речі — червонолаковий та простий посуд — датують світильники III—IV ст. н. е.²⁷ Цим же часом датуються і світильники, що нас цікавлять і походять з могили № 31.

Всі три світильники виготовлені в одній аттичній майстерні θεοΔωροϋ, що поставляла свою продукцію у Херсонес на рубежі III — першій половині IV ст. н. е. Відмітимо, що майстерня ця доповнює список В. І. Қадеєва у ряді майстерень Аттики, продукція яких була знайдена у Херсонесі²⁸.

Крім керамічних предметів у склепі трапились вироби з металу. Серед них чотири залізних ножі з прямою спинкою та загостреним лезом з округленим кінцем (рис. 7, 15). Подібні ножі зустрічаються у пізньоантичних похованнях міст Північного Причорномор'я.

Цікавий маленький залізний перстень з внутрішнім діаметром кільця близько 1,6 см. Плоский щиток персня дуже сильно пошкоджений корозією (рис. 7, 13). Знайдені також дві невеликі залізні, сильно окислені, прості круглі пряжки (рис. 7, 11—12), аналогічні знайденій у некрополі Тірітаки в могилі 19 (44) III ст. н. е.²⁹

Опис знахідок з заліза завершує згадка про ковані залізні цвяхи від домовин (рис. 7, 14, 16). На кількох цвяхах збереглися залишки дерева від дощок. Розташоване в різних напрямках волокно їх та повністю збережена товщина дощок коло шляпок цвяхів дозволяють визначити товщину дощок домовин від 2,5 до 3 см.

Бронзові предмети у склепі представлені круглодротяним кованим браслетом з кінцями, прив'язаними до дужки спіральними обертами дроту (рис. 7, 7). Подібні знахідки часті не лише у пізньоантичних похованнях Херсонесу³⁰, а й у синхронних їм за часом інших пізньоантичних центрів³¹.

До цієї групи матеріалів відноситься й бронзове двопластинчасте закінчення шкіряного ремня (рис. 7, 9), а також скронева підвіска у вигляді бубонця з широким обідком та вушком (рис. 7, 8). Подібні підвіски досить часті у Херсонеських похованнях перших століть н. е.³² Можливо, вони є і в побуті раннього середньовіччя³³. Цікава також масивна бронзова пряжка з гладким круглим щитком та овальною петлею з язичком (рис. 7, 6).

Не менш цікавий і срібний трубчастий амулет — підвіска у вигляді циліндрика з чотирма петлями для підвішування (рис. 7, 10). Амулет трапився біля ключиці одного з кістяків склепу. Звичайно подібні амулети відносять до перших сторіч н. е. Аналогічні, що знаходяться у зібраннях ДІМу, опубліковані Н. В. Пятишевою³⁴.



Рис. 7. Скляні та металічні предмети.

Остання група матеріалів із склепу — предмети із скла. Це насамперед три скляних бальзамарія одного і того ж типу (рис. 7, 1—3). Один з них реставрували, що дало змогу порівняти з іншими чітко датованими аналогічними посудинами з комплексів некрополів Боспору. Наші посудини знаходять найближчі аналогії серед бальзамаріїв типу 1, групи 2, підгрупи Д для Боспору³⁵. Безумовно, вірна думка про те, що посудини цього типу є місцевим повторенням сирійських еталонів скляних бальзамаріїв³⁶. Це особливо справедливо для Херсонесу, що постійно підтримував тісні торговельні відносини з Сірією та Малою Азією³⁷.

Завершують опис знахідок із склепу дві скляні намистини. Одна у вигляді шестигранної призми виготовлена із світло-синього непрозорого скла довжиною 2 см (рис. 7, 5). Аналогічна намистина знайдена в некрополі перших сторіч н. е. близько с. Нововідрадне³⁸. Друга — з єгипетського фаянсу округло-ребристої форми, світло-бірюзова основа якої покрита шаром глазури (рис. 7, 4). Намистина відноситься до типу 16 Г за класифікацією Є. М. Алексеевої і датується III—IV ст. н. е.³⁹

Аналіз знахідок із склепу дає можливість датувати знахідки у межах II—IV ст. н. е., саме в цей час існує склеп. Цю дату підтверджують і нумізматичні матеріали. Знайдені дві монети: одна бронзова херсо-

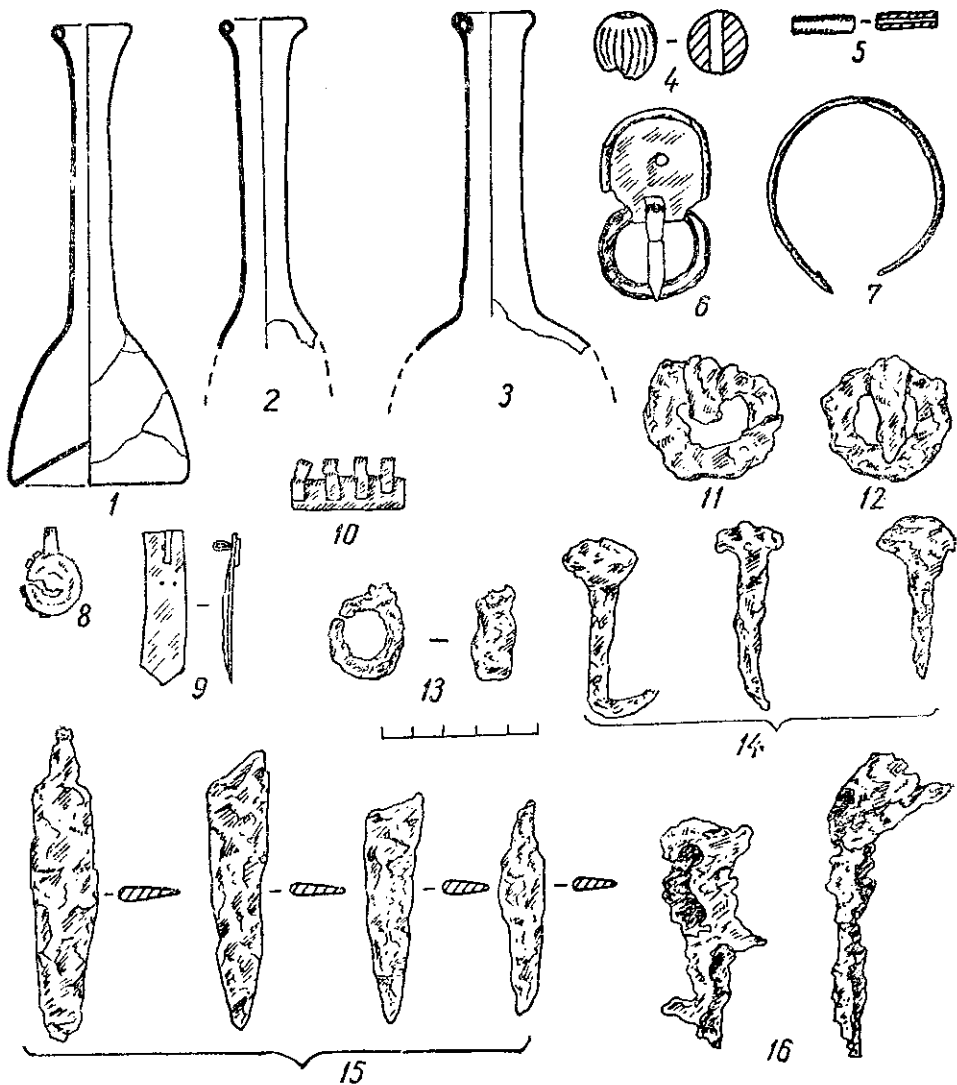
неська з зображенням на аверсі Асклепія та на реверсі Гігієї датується III ст. ⁴⁰, та друга — срібна — датується першою чвертю IV ст. н. е. ⁴¹

Наявність у склепі багатьох кістяків та велика кількість поховального інвентаря дають підстави вважати його сімейним. Існував він протягом довгого часу, в межах II—початку IV ст. н. е. Знахідка двох похованих черепів коней, очевидно, може вказувати на етнічну належність склепу. Відмітимо, що на західному некрополі Херсонесу у 1909 р. в могилі № 124 трапився непорушений кістяк коня ⁴².

Новий склеп західного некрополя Херсонесу не лише дав різноманітний археологічний матеріал, а й дозволив уточнити кордони некрополя, дослідження якого у зв'язку з міською забудовою стають значно ускладненими.

М. И. ЗОЛОТАРЕВ, С. Г. РЫЖОВ

Новый склеп западного некрополя Херсонеса

Резюме

В статье рассматриваются результаты исследования нового склепа, открытого на западном некрополе Херсонеса в 1975 г. Архитектура этого склепа, вырубленного в скале, не отличается от остальных подобных сооружений этого некрополя, за исключением отсутствующих скальных лежанок, обычных в аналогичных погребальных сооружениях Херсонеса. Умерших хоронили в гробах и без них на полу. В склепе было захоронено не менее восьми человек.

Находки в склепе весьма разнообразны. Это краснолаковые чаши местного производства, девять краснолаковых кувшинов, 16 маленьких одноручных горшков, покрытых красным лаком и без него. На двух сосудах белой краской нанесен орнамент и сохранились остатки надписи *dirinti*.

Среди найденных девяти светильников наибольший интерес представляет аттический светильник новой для Херсонеса афинской мастерской. Весьма разнообразны изделия из бронзы, железа и стекла. Две монеты датируются концом III—началом IV в.

Анализ находок из склепа позволяет датировать его II—IV вв. Очевидно, это был существующий продолжительный период семейный склеп.

Новый склеп западного некрополя Херсонеса уточняет топографию всего могильника позднеантичного—раннесредневекового времени.

¹ *Лепер Р. Х.* Дневники раскопок Херсонесского некрополя. — Херсонесский сб. Севастополь, 1927, вып. 2, с. 202—208, 220—221, 229—210.

² *Белов Г. Д.* Западная оборонительная стена и некрополь возле нее. — МИА, 1953, № 34, с. 245—254.

³ *Щеглов А. Н.* Некрополь у Песочной бухты близ Херсонеса. — КСИА АН СССР, 1975, № 143, с. 109—116.

⁴ *Рыжов С. И.* Отчет о раскопках склепа на ул. Островской в 1968 г. — Архив ХМ, д. 1461, с. 2—16; Альбом фотографий, д. 1462.

⁵ *Кадеев В. И.* Очерки истории экономики Херсонеса в I—IV вв. н. э. — Харьков, 1970, с. 91—92.

⁶ *Книпович Т. Н.* Краснолаковая керамика первых веков н. э. из раскопок Боспорской экспедиции 1935—1940 гг. — МИА, 1952, № 25, с. 303—304, 315.

⁷ Там же, с. 308.

⁸ *Кадеев В. И.* Указ. соч., с. 90—91 (тип 1).

⁹ Там же, с. 93—95.

¹⁰ Там же, с. 95.

¹¹ Там же, с. 94.

¹² Там же, с. 96—97.

¹³ *Книпович Т. Н.* Художественная керамика в городах Северного Причерноморья. — АГСП, 1955, с. 390.

¹⁴ *Соломоник Э. И.* Из истории религиозной жизни в северо-понтийских городах позднеантичного времени. — ВДИ, 1973, № 1, с. 55—57.

¹⁵ Там же, с. 55—57.

¹⁶ *Мещеряков В. Ф.* Проникновения христианства в Херсонес-Таврийский. — ВХУ, 1964, № 118, с. 102—103.

¹⁷ *Кадеев В. И.* Указ. соч., с. 108.

¹⁸ *Щеглов А. Н.* Светильники с клеймом ХΡΥΣΟΥ. — СХМ, 1961, № 2, с. 45—51.

¹⁹ Там же.

²⁰ *Вальдгауэр О. Ф.* Аттические глиняные светильники. — Спб., 1914, с. 16.

²¹ *Кадеев В. И.* Указ. соч., с. 147.

- ²² *Кадеєв В. И.* Импортные светильники из Херсонеса I—IV вв. н. э. — СА, 1969, № 3, с. 163—169.
- ²³ *Кадеєв В. И.* Очерки, с. 148.
- ²⁴ *Perslzuig J.* Lamps of the Roman period first to seventh century after Christ. — Princeton, Athenian agora, 1961, vol. 7.
- ²⁵ Инв. номера № 3251/II, 3256/II. — Архив ХМ, д. 104, л. 43.
- ²⁶ Дневник Р. Х. Лепера. — Архив ХМ, д. № 85, л. 2.
- ²⁷ Там же, л. 18.
- ²⁸ *Кадеєв В. И.* Импортные светильники..., с. 196.
- ²⁹ *Гайдукевич В. Ф.* Некрополи некоторых Боспорских городов. — МИА, 1959, № 69, с. 223, рис. 94, 5.
- ³⁰ *Кадеєв В. И.* Очерки истории, с. 56, рис. 3, 9.
- ³¹ *Арсеньева Т. М.* Могильник у дер. Новоотрадное. — МИА, 1970, № 55, с. 116—123.
- ³² *Кадеєв В. И.* Очерки истории..., с. 59.
- ³³ *Якобсон А. Л.* Раннесредневековый Херсонес. — МИА, 1959, № 63, с. 280—281.
- ³⁴ *Пятнищева Н. В.* Ювелирные изделия Херсонеса. — Тр. ГИМ, 1956, вып. 18, с. 59—61, табл. XIV.
- ³⁵ *Кунина Н. З., Сорокина Н. П.* Стекланные бальзамари Боспора. — ТГЭ, 1973, № 13, с. 161—164.
- ³⁶ Там же.
- ³⁷ *Белов Г. Д.* Херсонес Таврический. — Л., 1948, с. 116—117.
- ³⁸ *Алексеева Е. М.* Классификация бус некрополя у дер. Новоотрадное. — МИА, 1970, № 155, с. 152, табл. 1.
- ³⁹ *Алексеева Е. М.* Античные бусы Северного Причерноморья. — САИ, 1975, Г1-12, с. 34, табл. V, № 29—31.
- ⁴⁰ *Анохин В. А.* Монетное дело в Херсонесе I—III вв. н. э. — НЭ, 1963, № 4, табл. XIV, 1.
- ⁴¹ Визначення Т. І. Костромічової.
- ⁴² *Лепер Р. Х.* Дневник раскопок Херсонесского некрополя. — Херсонский сб., 1927, вып. 2, с. 206.

В. Д. БАРАН, Г. М. НЕКРАСОВА

Поселення Рашків II на Середньому Дністрі *

Ранньослов'янське поселення Рашків II розташоване на вузькій рівній береговій терасі Дністра, на 1,5 км вище за течією від с. Рашків Хотинського р-ну Чернівецької обл. В 700 м на південний схід від нього знаходилось ранньослов'янське поселення Рашків III. З північного сходу територія поселення обмежена обривом берега висотою 5—6 м над рівнем ріки. В зрізі обриву простежується культурний шар — залишки жител, печі-кам'янки. З південного заходу над терасою піднімається крутий схил. Відстань між цими природними межами поселення 8—9 м. Культурний шар, виявлений вздовж берега протягом 500 м, насичений дрібними вкрапленнями вугликів і часто переривається. Глибина його залягання від рівня сучасної поверхні 0,7—1 м, а в місцях, де були жителі або господарські споруди, — до 2 м. Зверху культурний шар перекритий наносами землі завтовшки 1 м, яка спливла зі схилу. Більшість території поселення зараз зайнята лісопосадкою, тому 1975 р. розкопки проводились на вузькій смузі в місцях виходу заповнення жител. Виявлено залишки восьми жител-напівземлянок, з яких добре збереглися чотири (№ 2, 3, 5, 6), інші майже повністю зруйновані обривом берега і простежувалися лише в профілі, як розпливчасті плями темного заповнення. Крім жител розчищено одну господарську яму. 1977 р. розкопки проводили у південній частині пам'ятки, в 17 м на південний схід від лісопосадки. На вільній від дерев ділянці (32×8 м) відкрито шість жител-напівземлянок і одну заглиблену споруду (рис. 1, 1).

Всього на поселенні Рашків II виявили залишки 14 напівземлянок, одну заглиблену споруду і господарську яму.

Житло № 1 виявлено приблизно в центрі поселення. Тут у зрізі берега простежено темну видовжену пляму. При розчистці встановле-

* Поселення досліджувалось Слов'яно-руською Дністровською археологічною експедицією під керівництвом В. Д. Барана з участю Г. М. Некрасової.