

**ВКДП 7-00(01).01**



**КЕРІВНИЦТВО  
ЗІ СТРІЛЕЦЬКОЇ СПРАВИ**

**9-ММ ПІСТОЛЕТ МАКАРОВА**



**ГРУДЕНЬ 2019**

**ОБМЕЖЕННЯ РОЗПОВСЮДЖЕННЯ:**

обмежень для розповсюдження немає.

**КОМАНДУВАННЯ СУХОПУТНИХ ВІЙСЬК  
ЗБРОЙНИХ СИЛ УКРАЇНИ СПІЛЬНО З  
НАЦІОНАЛЬНОЮ АКАДЕМІЄЮ СУХОПУТНИХ  
ВІЙСЬК ІМЕНІ ГЕТЬМАНА ПЕТРА САГАЙДАЧНОГО  
ТА ЦЕНТРОМ ОПЕРАТИВНИХ СТАНДАРТІВ І  
МЕТОДИКИ ПІДГОТОВКИ ЗБРОЙНИХ СИЛ УКРАЇНИ**



**ВКДП 7-00(01).01**

ЗАТВЕРДЖУЮ  
Командувач Сухопутних військ  
Збройних Сил України  
генерал-лейтенант  
*02 12* Олександр СИРСЬКИЙ  
\_\_\_\_\_ 2019 року

## **КЕРІВНИЦТВО ЗІ СТРІЛЕЦЬКОЇ СПРАВИ**

### **9-мм ПІСТОЛЕТ МАКАРОВА**

Військова керівна  
деталізована публікація  
командирам  
(військовослужбовцям)  
загального застосування з  
вогневої підготовки

**ГРУДЕНЬ 2019**

**ОБМЕЖЕННЯ РОЗПОВСЮДЖЕННЯ:**

обмежень для розповсюдження немає.

**КОМАНДУВАННЯ СУХОПУТНИХ ВІЙСЬК  
ЗБРОЙНИХ СИЛ УКРАЇНИ СПІЛЬНО З  
НАЦІОНАЛЬНОЮ АКАДЕМІЄЮ СУХОПУТНИХ  
ВІЙСЬК ІМЕНІ ГЕТЬМАНА ПЕТРА САГАЙДАЧНОГО  
ТА ЦЕНТРОМ ОПЕРАТИВНИХ СТАНДАРТІВ І  
МЕТОДИКИ ПІДГОТОВКИ ЗБРОЙНИХ СИЛ УКРАЇНИ**

## ПЕРЕДМОВА

Ця військова керівна деталізована публікація “Керівництво зі стрілецької справи 9-мм пістолет Макарова” (далі – Керівництво) розроблено робочою групою офіцерів Національної академії сухопутних військ імені гетьмана Петра Сагайдачного спільно з управлінням бойової підготовки Командування Сухопутних військ Збройних Сил України, Центром оперативних стандартів і методики підготовки Збройних Сил України та погоджено з командуванням видів (окремих родів військ (сил)) Збройних Сил України і зацікавленими структурними підрозділами Генерального штабу Збройних Сил України.

Військова публікація призначена для підготовки особового складу Збройних Сил України, який має на озброєнні 9-мм пістолет Макарова.

Зазначає єдині правила поводження з пістолетом Макарова, порядку огляду, обслуговування.

Усі питання, що стосуються цієї військової публікації направляти до управління бойової підготовки Командування Сухопутних військ Збройних Сил України на адресу: 04119, м. Київ, вул. Дегтярівська 19, Командування Сухопутних військ Збройних Сил України, або [ubp@ksv.dod.ua](mailto:ubp@ksv.dod.ua).

## ЗМІСТ

	ПЕРЕДМОВА	2
	ВСТУП	4
	ОСНОВНІ ТЕРМІНИ ТА ВИЗНАЧЕННЯ	5
	ПЕРЕЛІК СКОРОЧЕНЬ ТА УМОВНИХ ПОЗНАЧЕНЬ	6
1	БУДОВА ПІСТОЛЕТА, ПОВОДЖЕННЯ З НИМ, ДОГЛЯД І ЗБЕРЕЖЕННЯ	7
1.1	Загальні відомості	7
1.1.1	Призначення та бойові властивості пістолета	7
1.1.2	Загальна будова та робота частин пістолета	7
1.2	Розбирання, збирання, чищення та змащування пістолета	9
1.2.1	Розбирання та збирання пістолета	9
1.2.2	Чищення та змащення пістолета	21
1.3	Призначення, будова частин і механізмів пістолета, патронів і приладдя	24
1.3.1	Призначення, будова частин і механізмів пістолета	24
1.3.2	Призначення, будова приладдя до пістолета	34
1.3.3	Будова патрона	35
1.4	Робота частин і механізмів пістолета	36
1.4.1	Положення частин і механізмів пістолета до заряджання	36
1.4.2	Робота частин і механізмів пістолета при заряджанні	37
1.4.3	Робота частин і механізмів зарядженого пістолета під час вмикання запобіжника	38
1.4.4	Робота частин і механізмів пістолета під час пострілу	39
1.4.5	Робота частин і механізмів пістолета після пострілу	40
1.4.6	Робота частин і механізмів пістолета під час стрільби самовзводом	40
1.4.7	Робота частин і механізмів пістолета після витрати патронів з магазину	41
1.4.8	Затримки під час стрільби з пістолета і способи їх усунення	42
1.5	Огляд та підготовка до стрільби пістолета і патронів, догляд за ними та їх зберігання	43
1.5.1	Загальні положення	43
1.5.2	Огляд пістолета в зібраному вигляді	44
1.5.3	Огляд пістолета в розібраному вигляді	48
1.5.4	Огляд протирки, кобури і пістолетного ремня	48
1.5.5	Огляд бойових патронів	48
1.5.6	Підготовка пістолета до стрільби	48
1.5.7	Зберігання пістолета та патронів	48
1.6	Перевірка бою пістолета та приведення його до нормального бою	49
1.6.1	Загальні положення	49

1.6.2	Перевірка бою та приведення до нормального бою пістолета	50
2	ПРИЙОМИ ТА ПРАВИЛА СТРІЛЬБИ З ПІСТОЛЕТА	54
2.1	Прийоми стрільби з пістолета	54
2.1.1	Загальні положення	54
2.1.2	Підготовка до стрільби	55
2.1.3	Виконання пострілу	57
2.1.4	Припинення стрільби	59
2.1.5	Стрільба з упору із-за укриття	61
2.2	Правила стрільби з пістолета	63
2.2.1	Загальні положення	63
2.2.2	Вибір місця для стрільби	64
2.2.3	Вибір цілі	64
2.2.4	Вибір точки прицілювання	64
2.2.5	Стрільба в умовах обмеженої видимості	65
2.2.6	Стрільба в умовах дії отруйних і радіоактивних речовин	65
2.2.7	Постачання патронами і витрати їх в бою	65
Додатки:		
1	Бойові властивості та характеристики 9 мм пістолета Макарова	66
2	Характеристика пістолетних патронів	67
3	Виконання навчальної вправи з вогневої підготовки за системою БАрС з 9-мм ПМ	71
	СПИСОК ВИКОРИСТАНОЇ ЛІТЕРАТУРИ (ДЖЕРЕЛ)	73
	ДЛЯ ЗАМІТОК	74

## ВСТУП

Під час ведення бойових дій в Операції об'єднаних сил (раніше Антитерористична операція) ЗС України (далі – ООС (АТО)) накопичений досвід щодо виконання бойових завдань з застосуванням в ближньому бої 9-мм пістолету Макарова.

На сьогоднішній час позиційна війна, яка частково ведеться і в урбанізованій місцевості вносить нові вимоги в тактику дії щодо застосування 9-мм пістолету Макарова та потребує нових підходів в підготовці військовослужбовців. За досвідом ведення бойових дій в ООС (АТО) основна мета застосування 9-мм пістолету Макарова подавлення у противника волі до ведення ефективного і точного вогню, а також нанесення втрат його живій силі у ближньому бою.

У Керівництві викладено призначення, бойові властивості, будова та правила поводження з 9-мм пістолетом Макарова, який знаходиться на озброєнні у військових частинах (підрозділах) Збройних Сил України.

## ОСНОВНІ ТЕРМІНИ ТА ВИЗНАЧЕННЯ

**Вправа** – цілеспрямоване та планомірно організоване виконання розумових та практичних дій (прийомів) з метою засвоєння знань, оволодіння, формування та удосконалення практичних умінь та навичок.

**Дія (-ї)** – виконання чогось, вплив на щось.

**Методика** – це сукупність різних методів, які використовуються керівником (викладачем, інструктором) в навчальному процесі для досягнення певної мети з визначеного предмету підготовки.

**Метод навчання** – це сукупність прийомів і способів, за допомогою яких здійснюється передача та засвоєння знань та формування вмінь.

**Навички військовослужбовця** – здатність військовослужбовця автоматично виконувати певні дії. Практичне застосування знань, умінь та навичок у ході навчального процесу забезпечує їх перетворення на професійну майстерність.

**Норматив** – часовий, кількісний і якісний показник виконання окремими військовослужбовцями або підрозділами поставлених завдань, прийомів і дій, пов'язаних із застосуванням зброї та військової техніки в ході бойової підготовки.

**Предмет навчання** – система понять про явища, закономірності, закони, теорії будь-якої відповідної сфери діяльності із визначенням потрібного рівня сформованості у тих, хто навчається, певної сукупності знань, умінь і навичок.

**Прийом** – окрема дія, рух.

**Процес** – сукупність ряду послідовних дій, спрямованих на досягнення певного результату.

**Професійна майстерність** – здатність військовослужбовця цілеспрямовано та творчо використовувати свої знання, уміння та навички в процесі практичної діяльності з отриманням відповідного досвіду.

**Показ** – це сукупність прийомів і дій, за допомогою яких у тих, хто навчається, формуються конкретні уяви про прийоми і дії.

**Спосіб** – певна дія (послідовність дій), прийом або система прийомів, яка дає можливість зробити, здійснити що-небудь, досягти чогось.

**Тренування** – осмислене багаторазове повторення (виконання) вже вивчених вправ (прийомів, дій) з метою їх закріплення (удосконалення).

**Уміння військовослужбовця** – здобута на основі отриманих завдань у військовій сфері здатність військовослужбовців виконувати належним чином певні дії на практиці. Систематичні та цілеспрямовані тренування тих, хто навчається шляхом виконання певних дій, які забезпечують перетворення знань та умінь на навички.

**Форма навчання** – організаційна складова процесу військового навчання, яка відображає сукупність умов, в яких здійснюється навчання, а саме: склад тих, хто навчається, структуру заняття, місце його проведення, тривалість.



**ПЕРЕЛІК СКОРОЧЕНЬ ТА УМОВНИХ ПОЗНАЧЕНЬ**

У цьому Керівництві перелік скорочень та умовних позначень наведено в тексті основної частини.

# 1. БУДОВА ПІСТОЛЕТА, ПОВОДЖЕННЯ З НИМ, ДОГЛЯД І ЗБЕРЕЖЕННЯ

## 1.1. Загальні відомості

### 1.1.1. Призначення та бойові властивості пістолета

9 мм пістолет Макарова (рисунок 1) є особистою зброєю нападу та захисту, призначеною для ураження противника на невеликих відстанях.



**Рисунок 1** – загальний вигляд 9 мм пістолета Макарова.

Вогонь із пістолета найбільш ефективний на відстані до 50 м. Убивча сила кулі зберігається до 350 м. Вогонь із пістолета ведеться одиничними пострілами.

Бойова швидкострільність пістолета 30 пострілів за хвилину.

Вага пістолета із спорядженим магазином 810 г.

Для стрільби з пістолета застосовуються 9 мм пістолетні патрони. Початкова швидкість польоту кулі 315 м/с. Подача патронів у патронник під час стрільби виконується з магазину ємністю 8 патронів. Основні бойові властивості та характеристики пістолета Макарова наведені в додатку 1.

### 1.1.2. Загальна будова та робота частин пістолета

Пістолет, простий за будовою та використанням, малий за своїми розмірами, зручний для носіння і завжди готовий до дії. Пістолет – зброя самозарядна, так як його перезарядження під час стрільби виконується автоматично. Принцип дії автоматики пістолета заснований на використанні енергії віддачі вільного затвора. Ствол не має зчеплення із затвором. Надійність замикання каналу ствола досягається великою вагою затвора і силою зворотньої пружини. Самовзвідний ударно-спусковий механізм пістолета куркового типу, що забезпечує можливість швидко відкривати вогонь безпосереднім натисканням на хвіст спускового гачка без попереднього взведення курка.

Безпека поводження з пістолетом забезпечують надійно діючі запобіжники. Пістолет має запобіжник, розташований з лівої сторони затвору. Окрім того, курок автоматично становиться на запобіжний звід під дією бойової пружини після спуску курка та при відпущеному спусковому гачку.

Курок під дією вигнутого (відбійного) кінця широкого пера бойової пружини повернутий на деякий кут від затвору (це є “відбій” курка) так що носик шептала знаходиться спереду запобіжного зведення курка.

Після того як спусковий гачок буде відпущений, спускова тяга під дією вузького пера бойової пружини просунеться в крайнє заднє положення. Важіль зведення і шептало опуститься вниз, шептало під дією своєї пружини притиснеться до курка і автоматично курок стане на запобіжний звід.

Пістолет складається з наступних частин і механізмів (рисунок 2):

- рамки зі стволом та спусковою скобою;
- затвору з ударником, викидачем та запобіжником;
- зворотньої пружини;
- ударно-спускового механізму;
- рукоятки з гвинтом;
- затворної затримки;
- магазину.



*Умовні позначки:*

- 1 – рамка зі стволом та спусковою скобою; 2 – затвор з ударником, викидачем та запобіжником; 3 – зворотня пружина; 4 – частини ударно-спускового механізму; 5 – рукоятка з гвинтом; 6 – затворна затримка; 7 – магазин.

**Рисунок 2** – основні частини і механізми пістолета.

До кожного пістолета надається приладдя: запасний магазин, протирка, кобура та пістолетний ремінець.

Для виконання пострілу необхідно натиснути вказівним пальцем на спусковий гачок. Курок при цьому наносить удар по ударнику, який розбиває капсуль патрона. У результаті цього запалюється пороховий заряд і утворюється велика кількість порохових газів. Куля за рахунок тиску порохових газів викидається з каналу ствола. Затвор під тиском газів, що передаються через дно гільзи, відходить назад, утримуючи викидачем гільзу і стискаючи зворотню пружину. Гільза при зустрічі з відбивачем викидається назовні через вікно затвору.

Затвор при відході у заднє крайнє положення повертає курок в цапфах назад і ставить його на бойовий звід. Відійшовши назад до відказу, затвор під дією зворотньої пружини повертається вперед. При русі вперед затвор досилачем проштовхує з магазину черговий патрон і досилає його у патронник. Канал ствола зачинений вільним затвором; пістолет знов готовий до пострілу.

Для виконання наступного пострілу необхідно відпустити спусковий гачок, а потім знов натиснути на нього. Таким чином стрільба буде вестись до повного використання патронів в магазині.

Після використання всіх патронів з магазину затвор стає на затворну затримку і залишається в задньому положенні.

## **1.2. Розбирання, збирання, чищення та змащування пістолета**

### **1.2.1. Розбирання та збирання пістолета**

Розбирання пістолета може бути неповним або повним. Неповне розбирання проводиться для чищення, змащування та огляду пістолета, повне – для чищення при сильному забрудненні пістолета, після знаходження його під дощем або в снігу, при переході на нове мастило, а також при ремонті.

Часто здійснювати повне розбирання пістолета не допускається, так як воно прискорює зношення частин та механізмів.

При розбиранні і збиранні пістолета необхідно дотримуватись наступних правил:

розбирання та збирання проводити на столі або лавці, а в польових умовах на чистій підстилці;

частини і механізми класти в порядку розбирання, поводитись з ними обережно, не допускати зайвих зусиль і ударів;

під час збирання звертати увагу на нумерацію частин, щоб не переплутати їх із частинами інших пістолетів.

Неповне розбирання пістолета виконувати у наступному порядку

Витягнути магазин з основи рукоятки (рисунок 3).

Утримуючи пістолет за рукоятку правою рукою, великим пальцем лівої руки відвести заціпку магазину назад до кінця, одночасно відтягати вказівним пальцем лівої руки виступаючу частину кришки магазину, витягнути магазин з основи рукоятки. Перевірити, чи нема в патроннику патрона, для чого вимкнути запобіжник (опустити прапорець вниз), відвести лівою рукою затвор у заднє положення, поставити його на затворну затримку і оглянути патронник.

Натиснути великим пальцем правої руки на затворну затримку, відпустити затвор.



**Рисунок 3** – витягування магазину з основи рукоятки.

Відділити затвор від рамки. Взявши пістолет у праву руку за рукоятку, лівою рукою відтягнути спускову скобу вниз (рисунок 4) і перекосити її ліворуч; вперти в рамку так, щоб вона утримувалася в цьому положенні. Під час розбирання утримувати її у цьому положенні вказівним пальцем правої руки.



**Рисунок 4** – відтягування спускової скоби.

Лівою рукою відвести затвор у крайнє заднє положення і припідняти його задній кінець, дати йому можливість просунутися вперед під дією зворотної пружини. Відділити затвор від рамки (рисунок 5) і поставити спускову скобу на своє місце.

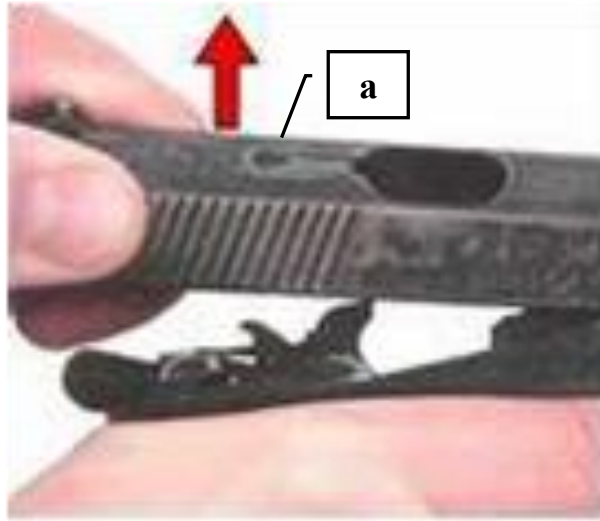

*Умовні позначки:*

а – відділення затвора від рамки ПМ-9; б – зняття зворотної пружини.

**Рисунок 5** – відділення затвора від рамки та зняття зворотної пружини.

Зняти зі ствола зворотню пружину. Утримуючи рамку правою рукою за рукоятку і відтягуючи зворотню пружину на себе лівою рукою, зняти її зі ствола.

Збирання пістолета проводять у зворотній послідовності.

Надіти на ствол зворотню пружину. Узявши рамку за рукоятку в праву руку, лівою рукою надіти зворотню пружину на ствол обов'язково тим кінцем, в якому крайній виток має менший діаметр у порівнянні з іншими витками.

Приєднати затвор до рамки. Утримуючи рамку за рукоятку в правій руці, а затвор у лівій, ввести вільний кінець зворотної пружини в канал затвора (рисунок б) і відвести затвор у крайнє заднє положення так, щоб дульна частина ствола пройшла через канал затвора і виступила назовні (рисунок 7). Опустити задній кінець затвора на рамку так, щоб повздовжні виступи затвора розташувались в пазах рамки, і, притиснувши затвор до рамки, відпустити його. Затвор під дією зворотної пружини енергійно повернеться в переднє місце. Вимкнути запобіжник (підняти прапорець вверх).

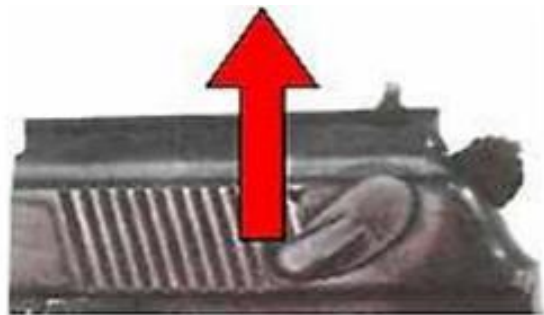

**Рисунок 6** – введення вільного кінця зворотньої пружини в канал затвора та вимкнення запобіжника.



**Рисунок 7** – приєднання затвора до рамки.

**Примітка.** Для приєднання затвора до рамки не обов'язково відтягувати вниз і відводити спускову скобу. При цьому, при відводі затвора в крайнє заднє положення, необхідно припідняти його задній кінець вгору до відказу так, щоб не було уткання нижньої передньої стінки затвора в гребінь спускової скоби, яка обмежує рух затвора назад.

Вставити магазин в основу рукоятки. Утримуючи пістолет у правій руці, великим і вказівним пальцями лівої руки вставити магазин в основу рукоятки через нижнє вікно основи рукоятки (рисунок 8). Натиснути на кришку магазину великим пальцем так, щоб заціпка (нижній кінець бойової пружини) заскочила за виступ на стінці магазину; при цьому повинен бути луск. Удари по магазину долонею не допускаються.



**Рисунок 8** – вставлення магазину в основу рукоятки.

Перевірити вірність збирання пістолета після неповного розбирання. Вимкнути запобіжник (опустити прапорець вниз). Відвести затвор у задне положення і відпустити його. Затвор пройде дещо вперед, стане на затворну затримку і залишиться в задньому положенні. Натиснути великим пальцем правої руки на затворну затримку, відпустити затвор. Затвор під дією зворотньої пружини повинен енергійно повернутися в передне положення, а курок повинен стояти на бойовому зводі. Вимкнути запобіжник (підняти прапорець вгору). Курок повинен зірватися з бойового зведення і заблокуватися.

Повне розбирання пістолета проводити в наступному порядку.

Провести неповне розбирання пістолета.

Відділити шептало і затворну затримку від рамки. Взяти пістолет у ліву руку; притримуючи великим пальцем лівої руки головку курка і натискаючи вказівним пальцем на хвіст спускового гачка, плавно спустити курок із бойового зведення.

Виступом протирки зняти гачок пружини шептала із затворної затримки (рисунок 9). Вказівним і великим пальцями правої руки повернути шептало вперед до суміщення лиски на правій цапфі з прорізом гнізда цапфи в рамці; потім шептало і затворну затримку підняти вгору і відділити їх від рамки (рисунок 10).

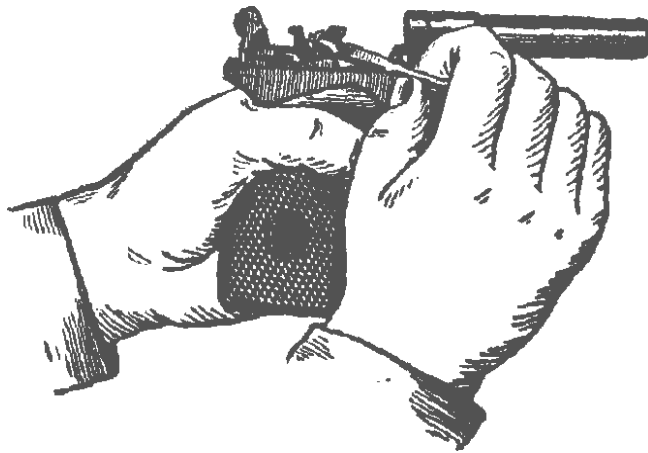

**Рисунок 9** – зняття гачка пружини шептала з затворної затримки.

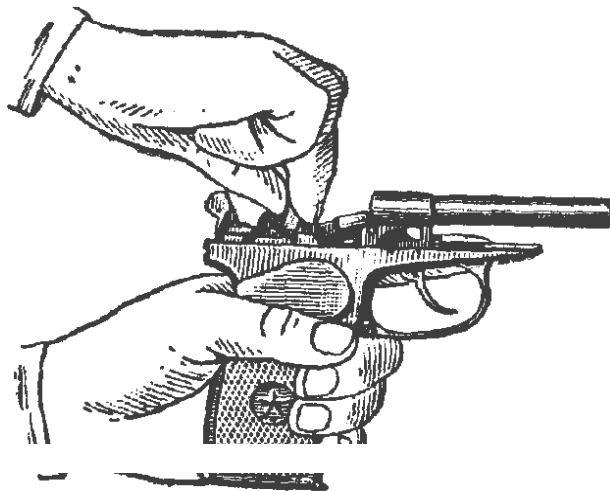

**Рисунок 10** – відділення шептала і затворної затримки від рамки.



Відділити рукоятку від основи рукоятки і бойову пружину від рамки. Лезом протирки викрутити гвинт і, рухаючи рукоятку назад, відділити її від основи рукоятки (рисунок 11).

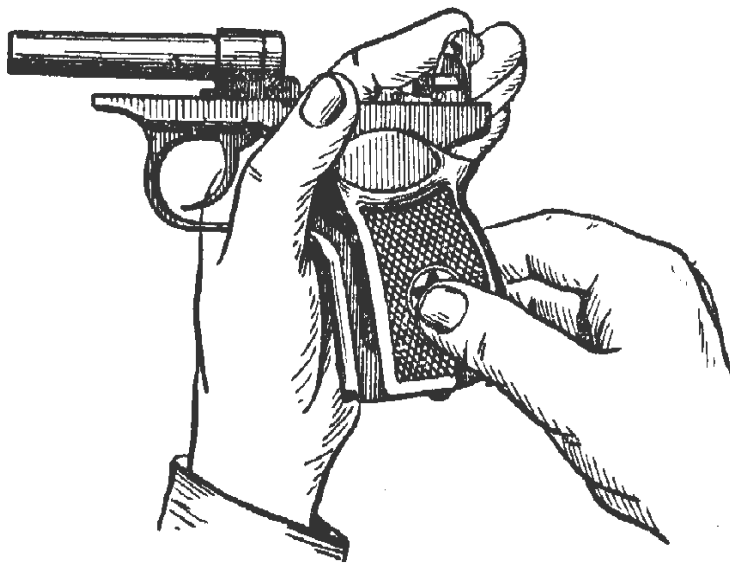

**Рисунок 11** – відділення рукоятки від основи рукоятки.

Притискуючи великим пальцем лівої руки бойову пружину до основи рукоятки, зрушити вниз і відділити від основи рукоятки засувку бойової пружини і зняти бойову пружину з прилива основи рукоятки (рисунок 12).

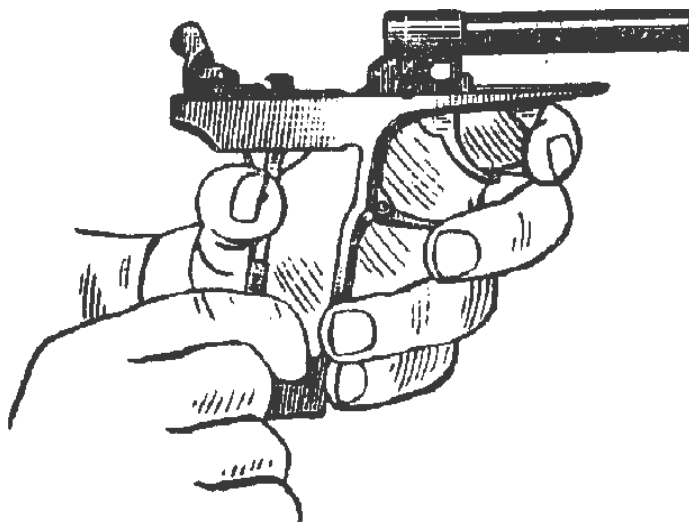

**Рисунок 12** – відділення бойової пружини від рамки.

**Примітка.** В бойових умовах, якщо нема під рукою протирки, гвинт можливо відкрутити відбивачем затворної затримки. В пістолетах перших випусків бойова пружина закріплюється без засувки.

Відділити курок від рамки. Утримуючи рамку в лівій руці і повернувши спусковий гачок в крайнє переднє положення, вказівним і великим пальцями правої руки повернути курок вперед до суміщення лисок на його цапфах із прорізями в цапфенних гніздах у рамці, зрушити курок у сторону ствола і витягнути його (рисунок 13).

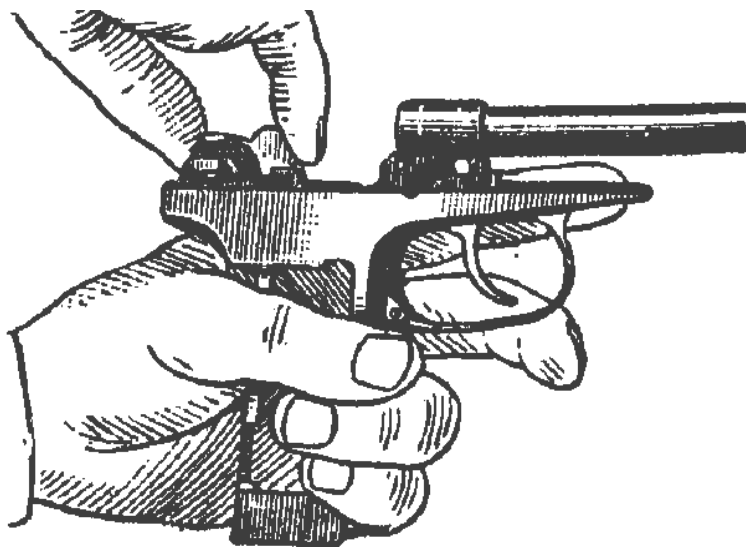

**Рисунок 13** – відділення курка від рамки.

Відділити спускову тягу з важелем зведення від рамки. Утримуючи рамку в лівій руці, правою рукою підняти задній кінець спускової тяги (рисунок 14) і вивести цапфу з отвору спускового гачка.

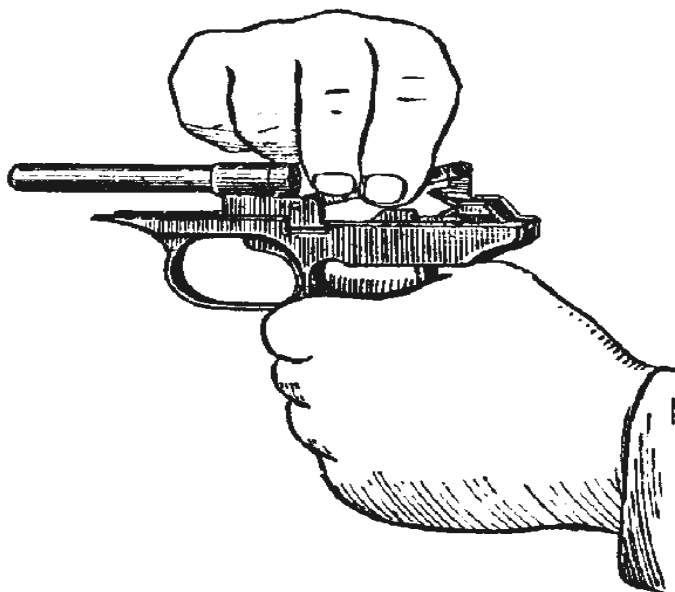

**Рисунок 14** – відділення спускової тяги з важелем зведення від рамки.

Відділити спусковий гачок від рамки. Утримуючи рамку в лівій руці, правою рукою відтягнути спускову скобу вниз, як це робиться при неповному розбиранні пістолета; повертаючи хвіст спускового гачка вперед, вивести цапфи спускового гачка з цапфених гнізд у рамці і відділити спусковий гачок від рамки. Поставити спускову скобу на своє місце.

Відділити запобіжник і ударник від затвора. Взявши затвор у ліву руку, великим пальцем правої руки повернути прапорець запобіжника вгору; потім вказівним і великим пальцями правої руки відвести прапорець із гнізда дещо в бік, повернути далі назад і витягнути з гнізда затвора (рисунок 15).

Легкими ударами заднім кінцем затвора по долоні правої руки достати із затвора ударник.

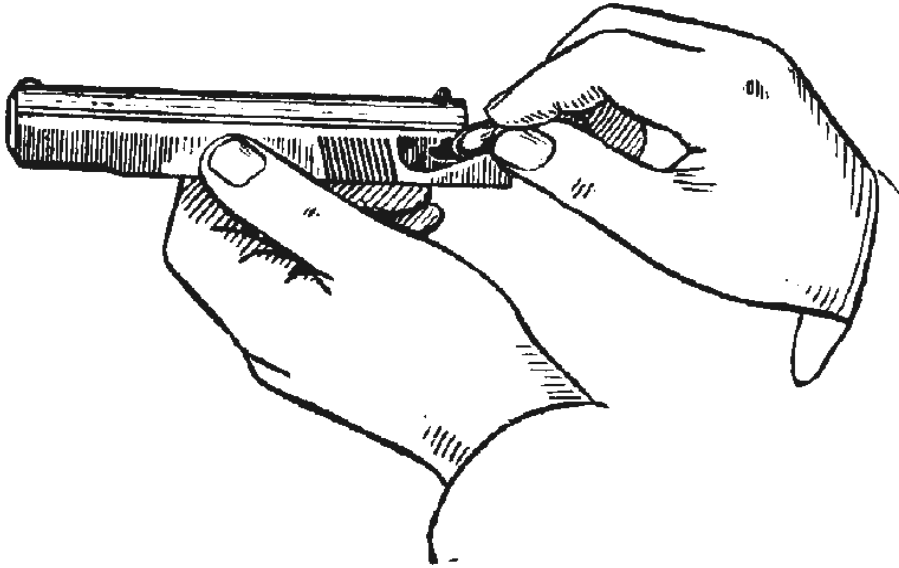

**Рисунок 15** – відділення запобіжника від затвора.

Відділити викидач від затвора (рисунок 16). Поставити затвор на стіл (лавку), правою рукою за допомогою виступу протирки утопити гніток викидача і одночасно натискуючи вказівним пальцем лівої руки на передню частину викидача і обертаючи його біля зачепу, витягнути його з паза; після цього обережно дістати з гнізда затвора гніток із пружиною.

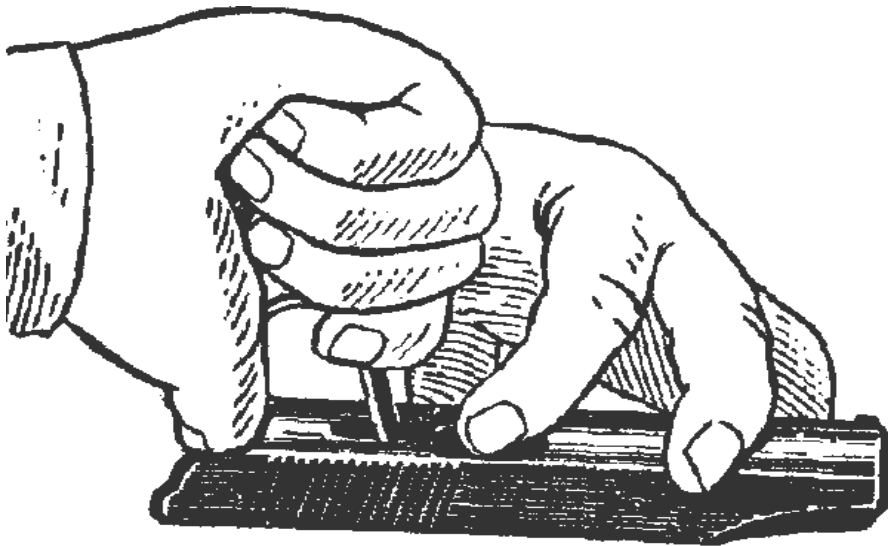

**Рисунок 16** – відділення викидача від затвора.

Розібрати магазин. Взявши магазин у ліву руку, великим і вказівним пальцями цієї руки відтиснути пружину подавача до подавача, правою рукою зняти кришку магазину за її виступаючу частину (рисунок 17) і витягнути з основи магазину пружину подавача і подавач.

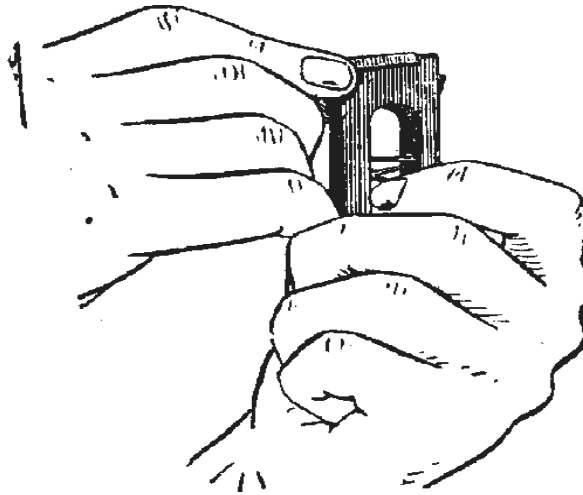

**Рисунок 17** – розбирання магазина.

Збирання пістолета після повного розбирання проводити у зворотній послідовності.

Зібрати магазин. Утримуючи основу магазина в лівій руці так, щоб виступ для заціпки магазина був і спереду, і зверху, правою рукою вставити подавач в основу магазина. Вставити в основу магазина пружину подавача не відігнути кінцем вниз (до низу) і, натиснувши пружину великим пальцем лівої руки (рисунок 18), правою рукою посунути кришку на загнуті ребра корпусу так, щоб відігнутий кінець пружини заскочив в отвір кришки.

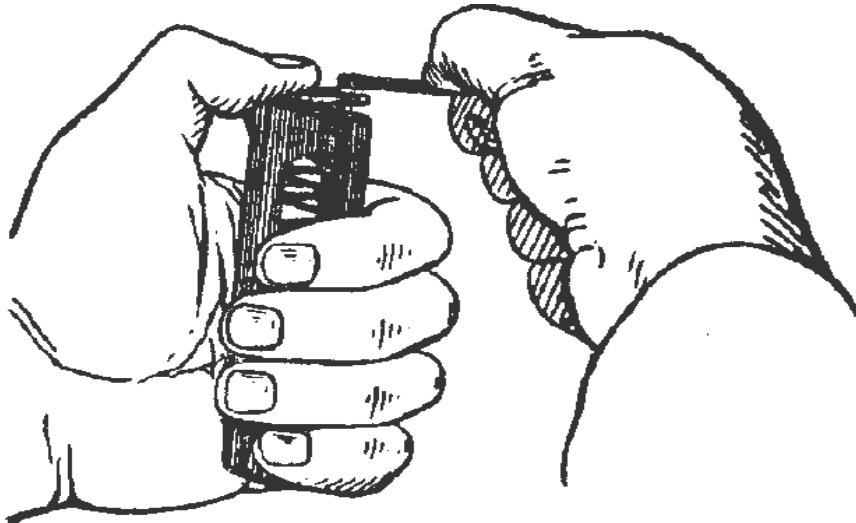

**Рисунок 18** – збирання магазина.

Приєднати викидач до затвора (рисунок 19). Покласти затвор на стіл (лавку), правою рукою вставити в гніздо затвора пружину викидача з гнідком (гнідком назовні). Поставити викидач в паз зацепом до чашечки затвора і, притримуючи його вказівним пальцем лівої руки біля зачепа, утопити виступом протирки гніток у гніздо; одночасно притиснути викидач до гнідка і вниз (обертаючи біля зачепа), опустити його п'ятку в гніздо затвора так, щоб головка гнідка була над уступом п'ятки викидача.

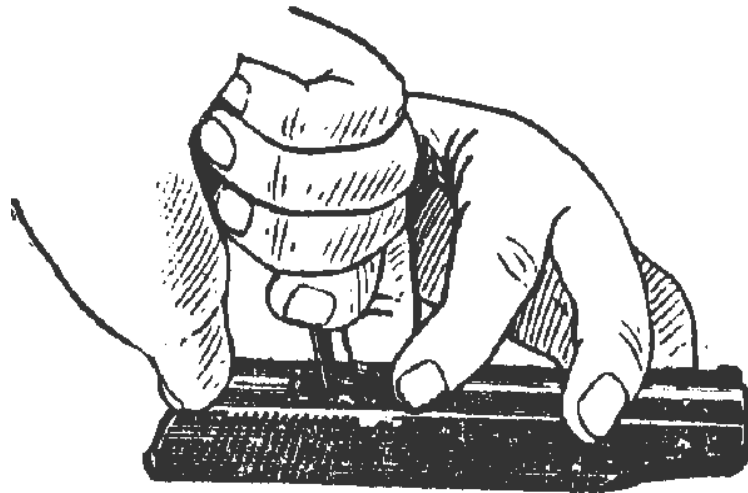

**Рисунок 19** – приєднання викидача до затвора.

Приєднати ударник і запобіжник до затвора. Взяти затвор у ліву руку заднім кінцем до себе і вставити ударник у канал затвора так, щоб його зріз у задній частині був повернутий до гнізда для запобіжника. Великим і вказівним пальцями правої руки вставити запобіжник у гніздо затвора (рисунок 20) і повернути прапорець вниз до кінця.

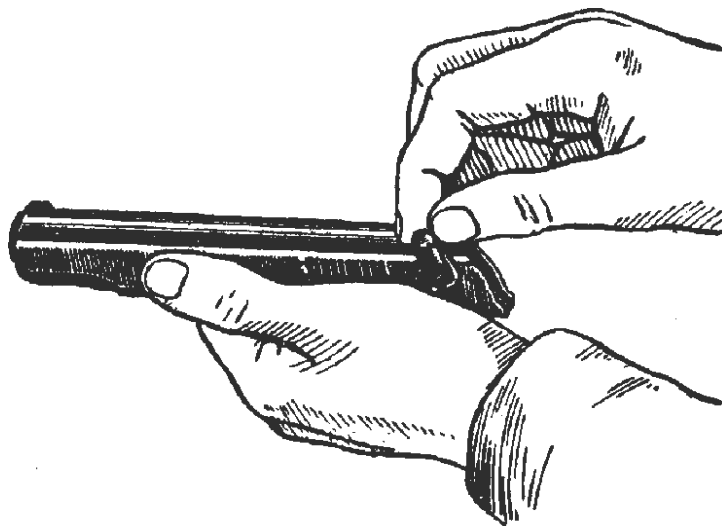

**Рисунок 20** – приєднання запобіжника до затвора.

Приєднати спусковий гачок до рамки. Утримуючи рамку в лівій руці, правою рукою відтягнути спускову скобу і перекосити її так, як це було зроблено під час неповного розбирання пістолета; вставити головку спускового гачка у вікно стійки рамки так, щоб її цапфи увійшли в цапфенні гнізда рамки; поставити спускову скобу на своє місце.

Приєднати спускову тягу з важелем зведення до рамки. Утримуючи рамку в лівій руці і відводячи хвіст спускового гачка назад, вставити цапфу спускової тяги в отвір спускового гачка і відпустити задній кінець тяги в рамку на задню стінку основи рукоятки.

Приєднати курок до рамки. Утримуючи рамку за основу рукоятки лівою рукою повернути спусковий гачок у крайнє переднє положення, правою рукою нахилити курок головою вперед, вставити його цапфи в цапфенні гнізда в рамці (рисунок 21) і повернути головку курка назад.

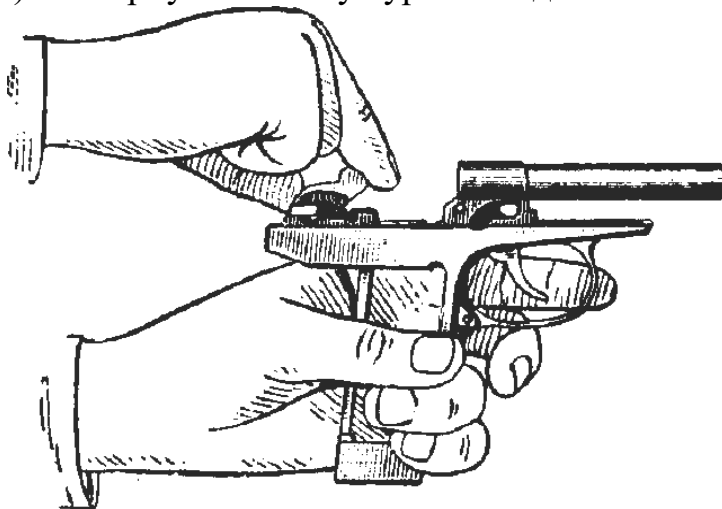

**Рисунок 21** – приєднання курка до рамки.

Приєднати бойову пружину до рамки і рукоятку до основи рукоятки. Покласти пістолет на долоню лівої руки; повернути спусковий гачок вперед, а важіль зведення вгору, правою рукою ввести пера бойової пружини у вікно рамки і надіти пружину отвором на прилив основи рукоятки так, щоб широке перо бойової пружини розташувалося в заглибленні курка, а вузьке перо - на п'ятці важеля зведення. Повернути пістолет так, щоб задня стінка основи рукоятки була звернена на себе і, утримувати великим пальцем лівої руки бойову пружину за защіпку магазину, а вказівним передню стінку основи рукоятки, великим і вказівним пальцями правої руки надіти засувку бойової пружини (рисунок 22 і 23). Перевірити вірність постановки бойової пружини, для чого декілька раз легко натиснути на хвіст спускового гачка. Якщо курок відходить назад, то пружина поставлена вірно.

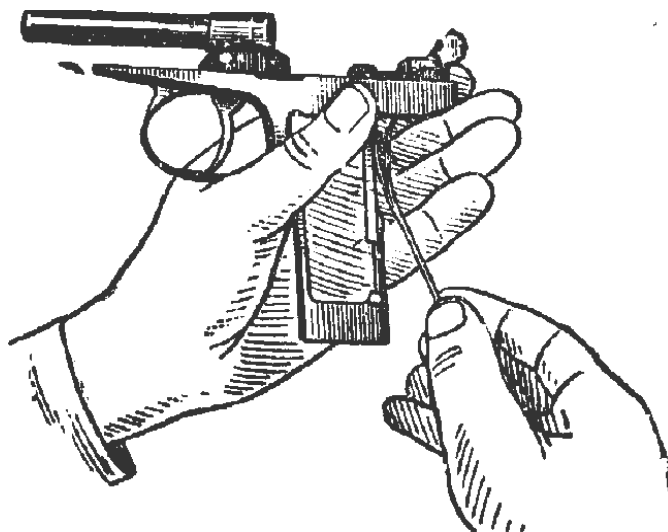

**Рисунок 22** – приєднання бойової пружини до рамки.

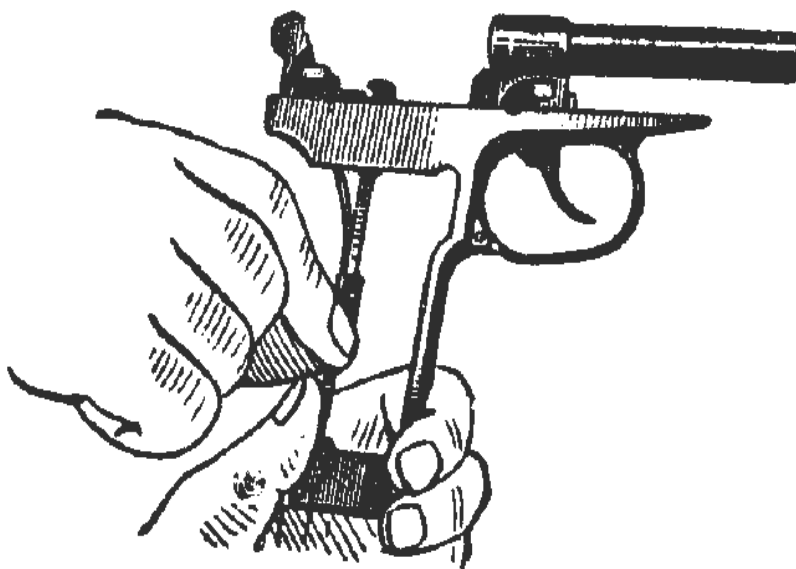

**Рисунок 23** – закріплення бойової пружини засувки.

Надіти рукоятку на основу рукоятки і закрутити гвинт до кінця, після чого гвинт викрутити на півоберта.

Приєднати затворну затримку і шептало до рамки. Утримуючи рамку в лівій руці, правою рукою покласти затворну затримку у виріз рамки (рисунок 24); взяти шептало так, щоб лиска на його правій цапфі була звернена вперед; вставити в цапфенне гніздо рамки спочатку ліву цапфу шептала (на якій знаходиться пружина), а потім ввести праву цапфу шептала в цапфенне гніздо в рамці. Повернути шептало назад. Виступом протирки надіти гачок пружини шептала на затворну затримку.

**Примітка.** Забороняється зводити курок натисканням на хвіст спускового гачка і проводити спуск курка, коли затвор не з'єднаний з рамкою.

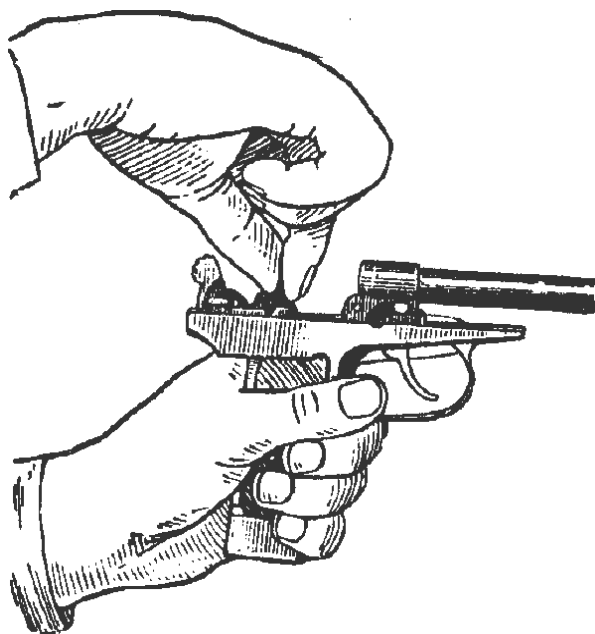

**Рисунок 24** – приєднання затворної затримки і шептала до рамки.

Провести подальше збирання, як наведено в підпункті 1.2.1 цього Керівництва.

Перевірити вірність роботи частин і механізмів пістолета після його збирання як вказано в підпункті 1.5.2 цього Керівництва.

### 1.2.2. Чищення та змащення пістолета

**ЗАПАМ'ЯТАЙТЕ!** *Пістолет завжди повинен зберігатися в чистоті і справності. Це досягається своєчасним та вірним чищенням і змащуванням, охайним поводженням з пістолетом і вірним зберіганням його.*

Чищення пістолетів проводиться:

в бойовій обстановці, на маневрах, навчаннях у полі – щоденно під час припинення бою або в перервах між заняттями;

після навчань, нарядів і занять в полі без стрільби – негайно по їх, закінченні;

після стрільби – негайно по закінченню стрільби необхідно почистити та змастити канал ствола і патронник; після повернення зі стрільби почистити пістолет; в наступні 3 – 4 дні чищення пістолета проводити щоденно;

якщо пістолет не використовувався – не рідше одного разу в сім днів.

Мастило наносять тільки на добре вичищену і суху поверхню металу негайно після чищення, щоб не допустити дії вологи на метал.

Солдати і сержанти, озброєнні пістолетами, чищення і змащення пістолетів проводять під керівництвом командира взведення (старшини роти, батареї). Він визначає ступінь розбирання пістолетів, вірність і якість чищення, дає дозвіл на змащення і збирання, перевіряє вірність проведеного змащення та збирання.

Офіцери чищення і змащення пістолетів проводять самостійно.

При розташуванні в казармі або в таборі чищення пістолетів проводиться у спеціально відведених місцях на обладнаних столах, а в бойовій обстановці або в поході – на підстилці, дошках, фанері тощо, попередньо очищених від бруду і пилу.

Для чищення і змащення пістолета застосовують:

рідке рушничне мастило – для чищення пістолета і змащення його частин і механізмів при температурі повітря від +5° до -50° С;

рушничне мастило – для змащення каналу ствола, частин і механізмів пістолета після їх чищення; це мастило застосовують при температурі повітря від +5° С і вище;

розчин чищення стволів (далі – РЧС) – для чищення каналів стволів і інших частин пістолета, які взаємодіяли з пороховими газами;

ганчір'я або папір КВ-22 – для обтирання, чищення і змащення пістолета;

пакля (коротке лляне волокно), очищене від костриці, тільки для чищення каналу ствола.

Для зручності чищення пазів, вирізів і отворів необхідно застосовувати дерев'яні палички.

Чищення пістолета розчином РЧС проводиться тільки після стрільби на стрільбищі або в казармі. Якщо після стрільби пістолет був вичищений рідким



рушничним мастилом, то по поверненні в казарму провести чищення пістолета розчином РЧС.

В польових умовах чищення пістолета проводиться тільки рідким рушничним мастилом.

**Примітка.** Розчин РЧС готується в підрозділі у наступному складі:

вода, яка придатна до пиття – 1 л;

вуглекислий амоній 200 г;

двохромовоокислий калій (хромпik) – 3 – 5 г.

Розчин готують у тій кількості, в якій необхідно для чищення зброї протягом доби. Невелику кількість розчину РЧС, дозволяється зберігати в пляшках, закупорених пробкою, протягом 7 діб, в темних місцях та далеко від нагрівальних приладів.

Чищення пістолета проводити в наступній послідовності:

приготувати протиручні та змащувальні матеріали;

оглянути приладдя та підготувати її для використання при чищенні;

розібрати пістолет;

прочистити канал ствола. Продіти через прорізь протирки паклю або ганчірку; товщина слою паклі повинна бути такою, щоб протирка із паклею вводилася в канал ствола з невеликим зусиллям руки. Змочити паклю рідким рушничним мастилом. Ввести протирку в канал ствола з дульної частини. покласти рамку пістолета на стіл і, тримаючи її лівою рукою, правою рукою рівномірно посунути протирку на всю довжину каналу ствола декілька разів. Замінити паклю і повторити чищення ще раз. Насухо протерти канал ствола спочатку паклею, а потім чистою ганчіркою. Оглянути ганчірку; якщо на ганчірці будуть сліди нагару або іржі, знову протерти канал ствола паклею, змоченою рідким рушничним мастилом, а потім сухою паклею або ганчіркою. Чищення каналу ствола повторяють до тих пір, доки ганчірка не буде чистою. Таким самим способом почистити патронник. Патронник необхідно чистити тільки з казенної частини шляхом обертання протирки з паклею (ганчіркою), притисненою до уступу патронника;

чищення розчином РЧС проводити в такому самому порядку, як і рідким рушничним мастилом, і продовжувати до повного усунення нагару і томпакізації, до тих пір, доки змочений розчином йоршик або пакля не буде виходити з каналу ствола без ознак нагару або зелені. після цього протерти канал ствола сухою паклею або ганчіркою. На наступний день перевірити якість проведеного чищення і, при необхідності провести повторне чищення в тому же порядку. По закінченні чищення нарізної частини каналу ствола у такому ж порядку почистити патронник.

ретельно оглянути канал ствола і патронник на світлі. Особливу увагу при огляді звертати на патронник і кути нарізів, в яких не повинен залишатися бруд і нагар;

почистити рамку пістолета зі стволом і спусковою скобою. Насухо протерти частини ганчіркою до повного усунення бруду та вологи. Іржу усувати паклею або ганчіркою, змоченими рідким рушничним мастилом.

почистити затвор, зворотню пружину, затворну затримку і частини ударно-спускового механізму. якщо чищення пістолета проводиться після

стрілби, то чашечку затвора чистити паклею або ганчіркою, змоченою рідким рушничним мастилом або розчином РЧС, до повного усунення нагару. після чищення протерти її насухо. якщо стрільба з пістолета не проводилася і на чашечці нема нагару і іржі, то необхідно протерти її сухою ганчіркою.

інші металеві частини і механізми насухо протерти ганчіркою до повного усунення бруду і вологи, застосовуючи для цього дерев'яні палички.

затвор, затворну затримку і частини ударно-спускового механізму після нарядів і занять без стрільби чистити у зібраному вигляді, після стрільби, знаходження пістолета під дощем та сильному забрудненні – у розібраному вигляді;

обтерти рукоятку сухою ганчіркою або паклею;

почистити магазин. Чищення магазина після нарядів і занять проводиться в зібраному вигляді, а після стрільби, знаходження пістолета під дощем і сильного забруднення – в розібраному вигляді;

після нарядів і занять протерти магазин насухо ганчіркою до повного видалення бруду і вологи. після стрільби нагар із подавача видалити паклею або ганчіркою, змоченою рідким рушничним мастилом або розчином РЧС. після чищення протерти подавач насухо;

обтерти кобуру сухою ганчіркою як у середині так і зовні до повного усунення бруду та вологи;

обтерти насухо протирку.

Змащення пістолета проводити в наступній послідовності:

змастити канал ствола. Просмикнути через прорізь протирки ганчірку. Змочити ганчірку мастилом. Ввести протирку в канал ствола з дульної частини і повільно просувати її два – три рази по всій довжині ствола, щоб рівномірно покрити тонким шаром мастила нарізи та поля каналу. Патронник змастити з казенної частини, обертаючи протирку з ганчіркою;

змастити інші металеві частини і механізми пістолета. Зовнішню поверхню змастити за допомогою промасленої ганчірки. Для змащення каналу ствола, гнізд і отворів застосовувати промаслену ганчірку, намотану на дерев'яну паличку. Мастило наносити тонким рівним шаром. Лише мастило на частинах пістолета збільшує забруднення і може викликати відкази в роботі пістолета;

кобуру не змащувати, а лише насухо протерти ганчіркою та підсушити;

змастити протирку;

по закінченню змащування зібрати пістолет, оглянути його, перевірити правильність збирання і роботу частин і механізмів пістолета.

Пістолет, внесений з морозу в тепле приміщення, забороняється змащувати, поки він не “відпотіє”; коли з'являться краплі води, потрібно насухо протерти частини і механізми пістолета і змастити їх.

Пістолет, який буде зданий на довгочасне зберігання, повинен бути ретельно вичищений, канал ствола та ударно-спусковий механізм змащені рідким рушничним мастилом, завернутий в один лист (шар) інгібітірованого паперу і в два листа (шара) парафінірованого паперу і упакований у картонну коробку.

Змащувати частини й механізми пістолета при температурі зовнішнього повітря  $+5^{\circ}\text{C}$  і нижче необхідно тільки рідким рушничним мастилом.

### 1.3. Призначення, будова частин і механізмів пістолета, патронів і приладдя

#### 1.3.1. Призначення, будова частин і механізмів пістолета

Рамка зі стволом і спусковою скобою (рисунок 25).

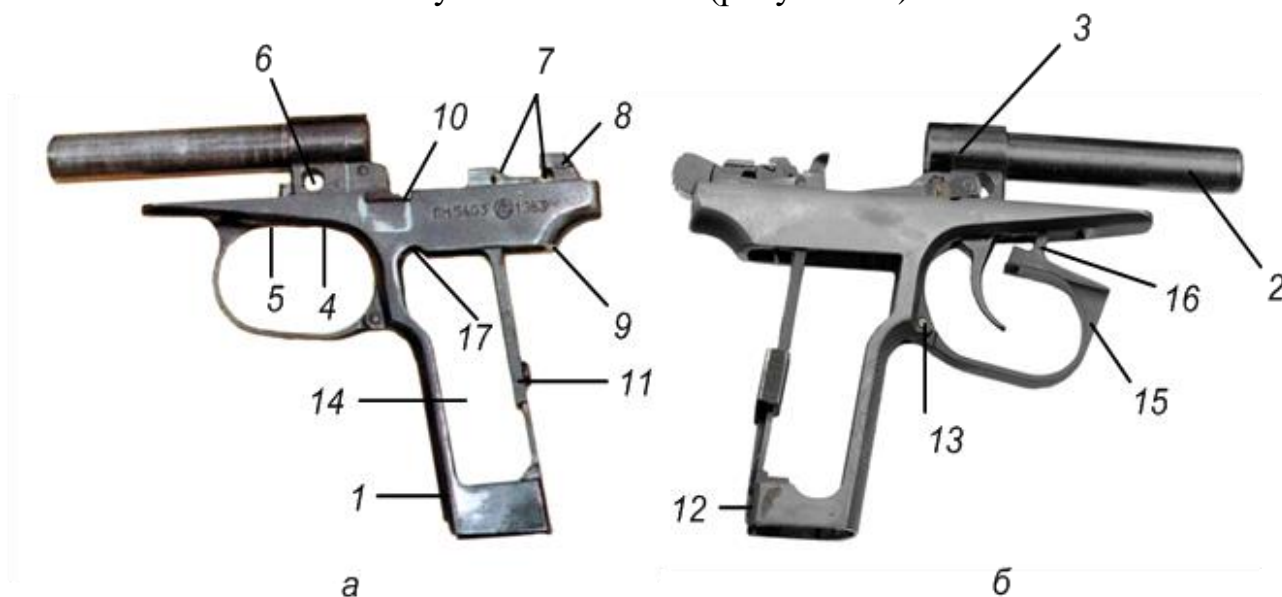

*Умовні позначки:*

а – ліва сторона; б – права сторона;

1 – основа рукоятки; 2 – ствол; 3 – стійка для кріплення ствола; 4 – вікно для спускового гачка і гребеня спускової скоби; 5 – цапфові гнізда для цапф спускового гачка; 6 – кривий паз для розташування і переміщення передньої цапфи спускової тяги; 7 – цапфові гнізда для цапф курка та шептала; 8 – пази для направлення руху затвора; 9 – вікно для пера бойової пружини; 10 – виріз для затворної затримки; 11 – прилив з різьбовим отвором для кріплення рукоятки гвинтом і бойової пружини за допомогою засувки; 12 – виріз для заціпки магазину; 13 – прилив з гніздом для кріплення спускової скоби; 14 – бокові вікна; 15 – спускова скоба; 16 – гребінь для обмеження руху затвора назад; 17 – вікно для виходу верхньої частини магазину.

**Рисунок 25** – рамка зі стволом і спусковою скобою.

Ствол служить для спрямування руху кулі. В середині ствол має канал із чотирма нарізами, які в'ються зліва вверх направо. Нарізи призначені для надання кулі обертального руху. Відстань між нарізами називають полями. Відстань між двома протилежними полями (по діаметру) визначає калібр каналу ствола; він дорівнює 9 мм. З казенної частини канал ствола гладкий та більшого діаметра; він служить для розміщення патрона і називається патронником.

На задній частині ствола є прилив для кріплення ствола в стійці рамки і отвір для штифта ствола. На приливі і у нижній частині патронника є скіс для направлення патрона з магазина в патронник.

Зовнішня поверхня ствола гладка. На ствол одягається зворотня пружина. Ствол з'єднується з рамкою пресованою посадкою і закріплюється штифтом.

Рамка служить для з'єднання всіх частин пістолета. Рамка з основою рукоятки складає одне ціле.

В передній частині рамка має: зверху – стійку для кріплення ствола, знизу – вікно для розміщення спускового гачка і гребня спускової скоби. На бокових стінках цього вікна – цапфенні гнізда для цапф спускового гачка. Стійка рамки має: у верхній частині – отвір, в якому закріплюється ствол; знизу – вікно для розміщення головки спускового гачка; праворуч – кривий паз для розміщення і руху передньої цапфи спускової тяги.

В задній частині рамка має: зверху – виступи з цапфенними гніздами для цапф курка і шептала і з пазами для направлення руху затвора; знизу – вікно для пера бойової пружини.

В середній частині рамка має вікно для виходу верхньої частини магазина і виріз на лівій стінці для затворної затримки.

**Примітка.** В деяких пістолетах для полегшення ваги в рамці просвердлені отвори.

Основа рукоятки служить для кріплення рукоятки, бойової пружини і для розміщення магазина. Вона має бокові вікна (праве, ліве) для зменшення ваги пістолета; нижнє вікно для вставлення магазина; на задній стінці – прилив з різьбовим отвором для кріплення бойової пружини за допомогою здвижки і рукоятки за допомогою гвинта; внизу – ви із для заціпки магазина; в передній стінці прилив з гніздом для кріплення спускової скоби до рамки за допомогою вісі.

Спускова скоба служить для запобігання хвоста спускового гачка від випадкового натиснення на нього. Вона має на передньому кінці гребінь (прилив) для обмеження руху затвора назад. Спускова скоба утримується в рамці у верхньому положенні пружиною і гнідком, розташованими в гнізді на передній стінці основи рукоятки.

Затвор (рисунки 26) служить для подачі патрона з магазина в патронник, запирання каналу ствола при пострілі, утримання гільзи (витягування патрона) і постановки курка на бойовий звід.

На верхній поверхні затвор має:

мушку для прицілювання; поперечний паз для цілика;

насічку між мушкою й ціликом для виключення відсвічування поверхні затвора під час прицілювання;

на правій стороні вікно для викидання гільзи (патрона);

паз для викидача;

гніздо для гнідка з пружиною викидача;

із лівої сторони – гніздо для запобіжника і дві виїмки для фіксатора запобіжника: верхню – для положення прапорця “запобігання” і нижню – для положення прапорця “вогонь”;

біля верхньої виїмки – червоний кружок, який відкривається при установці прапорця в положення “вогонь” і закривається прапорцем при вмиканні запобіжника;

з обох сторін – насічку для зручності відведення затвора рукою;  
на задньому кінці затвора – паз для проходу курка.

В середині затвор має:

канал для розміщення ствола з зворотньою пружиною;

повздовжні виступи для направлення руху затвора по рамці;

зуб для постановки затвора на затворну затримку;

гребінь;

паз для відбивача;

паз для розділяючого виступу важеля зведення;

чашечку для розміщення дна гільзи;

досилач для досилання патрона з магазину в патронник;

виступ для розділення важеля зведення з шепталом;

виїмку для розміщення розділяючого виступу важеля зведення при натисненому гачку;

на правій стороні гребня затвора є виїмка, призначена для розділення шептала з важелем зведення при знятті затвора з затворної затримки при натисненому спусковому гачку;

канал для розміщення ударника.



*Умовні позначки:*

а – вигляд зверху; б – ліва сторона; в – вигляд знизу;

1 – мушка; 2 – цілик; 3 – вікно для викидання гільзи (патрона); 4 – гніздо для запобіжника; 5 – насічка; 6 – канал для розміщення ствола з зворотньою пружиною; 7 – повздовжні виступи для направлення руху затвора по рамці;

8 – зуб для встановлення затвора на затворну затримку; 9 – паз для відбивача;

10 – паз для розмежовуючого виступу важеля зведення; 11 – виїмка для розмежування шептала з важелем зведення; 12 – досилач; 13 – виступ для розмежування важеля зведення з шепталом; 14 – виїмка для розміщення розмежовуючого виступу важеля зведення; 15 – паз для курка; 16 – гребінь;

17 – канал ударника; 18 – паз для викидача; 19 – гніздо для гнітка з пружиною викидача; 20 – антиблікова насічка; 21 – чашечка для розміщення дна гільзи;

22 – виїмка для фіксатора запобіжника

**Рисунок 26** – затвор.

Ударник (рисунок 27) служить для розбивання капсуля. Він має: в передній частині-бойок, в задній частині-зріз для запобіжника, який утримує ударник у каналі затвора.



*Умовні позначки:*

1 – бойок; 2 – зріз для запобіжника.

**Рисунок 27** – ударник.

Ударник виготовляється тригранним із метою зменшення його ваги й зменшення тертя поверхонь.

Викидач (рисунок 28) служить для утримання гільзи (патронів) у чашечці затвора до зустрічі з відбивачем. Він має зачіп, який заскакує в кільцеву проточку гільзи й утримує гільзу (патрон) у чашечці затвора, і п'яточку для з'єднання із затвором. В задній частині п'яточки викидача зроблений уступ для розміщення головки гнітка.

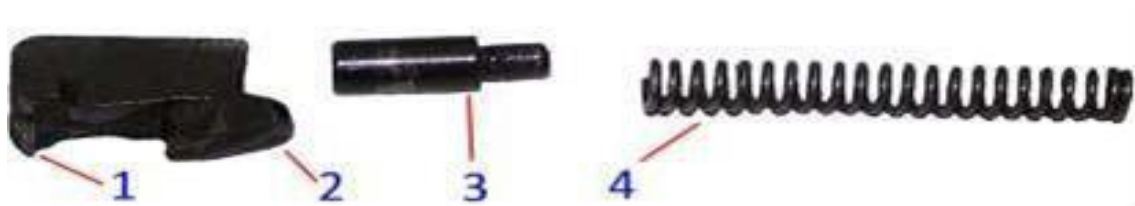

*Умовні позначки:*

1 – зачіп; 2 – п'яточка для з'єднання із затвором;

3 – гніток; 4 – пружина викидача.

**Рисунок 28** – викидач.

В задній частині викидача знаходиться виїмка для зручності утоплення гнітка виступом протирки під час відділення викидача від затвора. Викидач вставляється в паз затвора. Гніток в головній частині має потовщення. В цю частину впирається передній кінець пружини викидача, надітої на задню частину гнітка (меншого діаметра). Гніток з пружиною викидача вставляється в гніздо затвора. Під дією пружини зачіп викидача весь час нахилений до чашечки затвора.

Запобіжник (рисунок 29) служить для забезпечення безпеки поводження з пістолетом.

Він має:

прапорець для перевodu запобіжника із положення “вогонь” у положення “запобігання” і навпаки;

фіксатор для утримання запобіжника в заданому йому положенні;

вісь, на якій зроблений уступ з поличкою для обертання шептала і звільнення курка від бойового зведення при переведенні запобіжника в положення “запобігання”;

ребро для запирання затвора з рамкою при установці запобіжника в положення “запобігання”;

ребро для запирання затвора з рамкою при установці запобіжника в положення “запобігання”;

зачіп для запирання курка в положенні “запобігання”;

виступ для прийняття удару курка при вмиканні запобіжника. Запобіжник вставляється в гніздо затвора.



*Умовні позначки:*

1 – прапорець запобіжника; 2 – пружина фіксатор; 3 – уступ;

4 – ребро; 5 – зачіп; 6 – виступ.

**Рисунок 29** – запобіжник.

Цілик разом із мушкою служить для прицілювання. Своєю основою він вставляється в поперечний паз затвора.

Зворотна пружина (рисунок 30) служить для повернення затвора в переднє положення після пострілу.



**Рисунок 30** – зворотна пружина.

Крайній виток одного з кінців пружини має менший діаметр у порівнянні з іншими витками. Цим витком пружина при збиранні надівається на ствол, щоб забезпечити її надійне утримання на стволі під час розбирання пістолета. Пружина, надіта на ствол, розміщується разом із ним у каналі затвора.

Ударно-спусковий механізм (рисунок 31) складається з курка, шептала з пружиною, спускової тяги з важелем взведення, спускового гачка, бойової пружини й засувки бойової пружини.



*Умовні позначки:*

1 – спусковий гачок; 2 – спускова тяга з важелем зведення; 3 – шептало з пружиною; 4 – курок; 5 – бойова пружина; 6 – засувка бойової пружини.

**Рисунок 31** – ударно-спусковий механізм.

Курок (рисунок 32) служить для нанесення удару по ударнику. Він має:  
 зверху-голівку з насічкою для зведення курка рукою;  
 на передній площині - виріз для забезпечення вільного ходу курка під час спуску його з бойового зведення;  
 виїмку для зачепа запобіжника;  
 в основі курка – два уступи: верхній – за обіжний звід, нижній – бойовий звід;  
 по боках – цапфи, на яких обертається курок у цапфених гніздах рамки, і дужкоподібні виточки для зменшення ваги;  
 праворуч зуб самозведення для зведення курка важелем зведення;  
 ліворуч – виступ для запирання курка запобіжником;  
 знизу – поглиблення для широкого пера бойової пружини;  
 праворуч у нижній частині основи курка – кільцева виїмка для розміщення п'ятки важеля зведення. Цапфи курка мають лиски для вільного відокремлення курка від рамки.

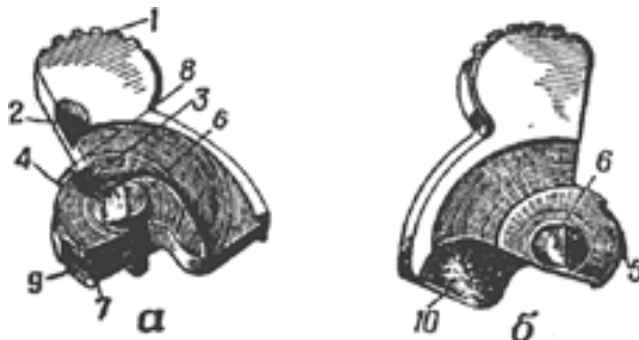

*Умовні позначки:*

а – ліва сторона; б – права сторона 1 – голівка з насічкою; 2 – виріз; 3 – виїмка;  
 4 – запобіжний звід; 5 – бойовий звід; 6 – цапфи; 7 – зуб самозведення;  
 8 – виступ; 9 – поглиблення; 10 – кільцева виїмка.

**Рисунок 32** – курок.



Шептало (рисунок 33) служить для утримання курка на бойовому і запобіжному зводі. Воно має:

носик для зчеплення з уступами курка;

цапфи, на яких обертається шептало в цапфених гніздах рамки;

ліворуч – зуб для підйому шептала полицкою уступу запобіжника при переведенні запобіжника в положення “запобігання”;

праворуч – виступ, на який діє важіль взведення під час спуску курка.

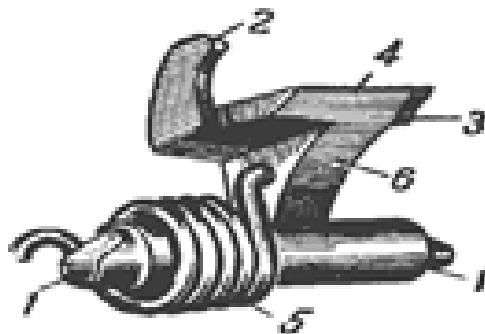

*Умовні позначки:*

- 1 – цапфи шептала; 2 – зуб; 3 – виступ; 4 – носик шептала;  
5 – пружина шептала; 6 – стійка шептала.

**Рисунок 33** – шептало.

На лівій цапфі шептала надіта пружина. З'єднання пружини шептала з шепталом зроблено роз'ємним – кінець пружини входить у спеціальний отвір у стійці шептала. Вільний кінець пружини зігнутий у вигляді гачка для з'єднання із затворною затримкою. Пружина притискає носик шептала до курка. Цапфи шептала мають лиски для вільного відділення шептала від рамки.

Спускова тяга з важелем зведення (рисунок 34) служить для спуску курка з бойового зведення і зведення курка при натисканні на хвіст спускового гачка.

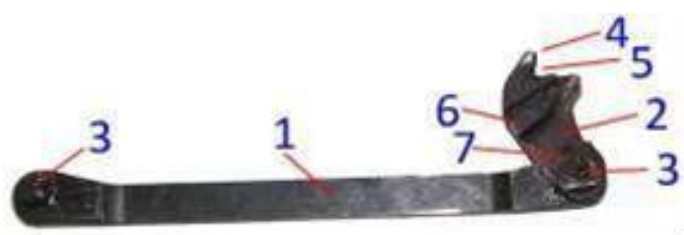

*Умовні позначки:*

- 1 – спускова тяга; 2 – важіль зведення; 3 – цапфи спускової тяги;  
4 – розмежовуючий виступ важеля зведення; 5 – виріз;  
6 – виступ самозведення; 7 – п'яточка важеля зведення  
(для взаємодії з вузьким пером бойової пружини).

**Рисунок 34** – спускова тяга з важелем зведення.

Спускова тяга має на кінцях цапфи. Передньою цапфою вона з'єднана зі спусковим гачком, а задньою – із важелем зведення. Важіль зведення має:

розмежовуючий виступ, за допомогою якого він розщеплюється із шепталом при русі затвора назад;

виріз для виступу шептала;

виступ самозведення, який зводить курок під час натискання на хвіст спускового гачка;

п'яточку, на яку спирається вузьке перо бойової пружини. П'яточка важеля зведення розміщується в кільцевій виїмці курка.

Спусковий гачок (рисунок 35) служить для спуску курка з бойового зведення і зведення курка під час стрільби самозведенням.



*Умовні позначки:*

1 – цапфа; 2 – отвір для цапфи спускової тяги; 3 – хвіст.

**Рисунок 35** – спусковий гачок.

Він має:

цапфи, які розміщуються в цапфених гніздах рамки;

отвори для з'єднання з спусковою тягою і хвіст. Спусковий гачок своєю голівкою вставляється у вікно стійки рамки.

Бойова пружина (рисунок 36) служить для приведення в дію курка, важеля зведення і спускової тяги. Вона має:

широке перо для дії на курок;

вузьке перо для дії на важіль зведення і спускову тягу;

в середній частині – отвір для одягання пружини на прилив з різьбовим отвором основи рукоятки. Нижній кінець бойової пружини є заціпкою магазину.

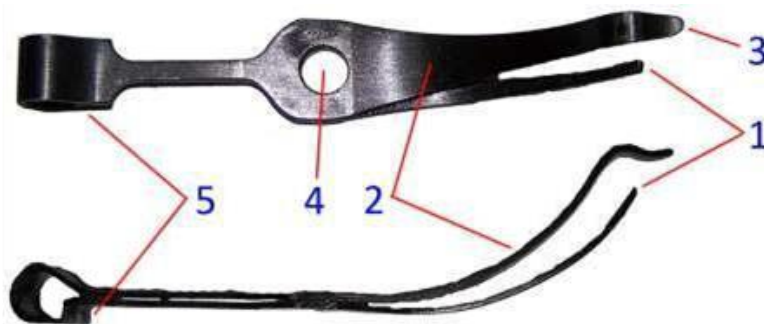

*Умовні позначки:*

1 – вузьке перо; 2 – широке перо; 3 – відбійний кінець;

4 – отвір; 5 – заціпка.

**Рисунок 36** – бойова пружина.

Кінець широкого пера бойової пружини зігнутий для забезпечення “відбиття” курка (для постановки курка на запобіжний звід у спущеному положенні). Бойова пружина закріплюється на основі рукоятки засувкою.

Рукоятка з гвинтом (рисунок 37) прикриває бокові вікна і задню стінку основи рукоятки і служить для зручності утримання пістолета в руці. Вона має: отвір для гвинта, який кріпить рукоятку до основи рукоятки; антабку для того, щоб пристебнути пістолетний ремінець; пази для вільного насування рукоятки на основу рукоятки; в задній стінці – виїмку для заціпки магазину. В отворі для гвинта розміщена металева втулка, яка призначена для стопоріння головки гвинта від відкручування. Рукоятка виготовлена з пластмаси.

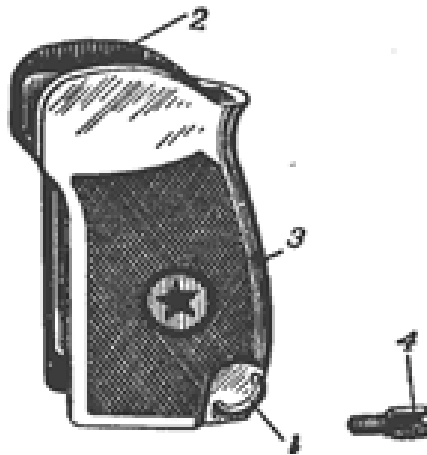

*Умовні позначки:*

1 – антабка; 2 – пази; 3 – отвір; 4 – гвинт.

**Рисунок 37** – рукоятка з гвинтом.

Гвинт рукоятки служить для закріплення рукоятки і здвижки на основі рукоятки. Він має головку і нарізну частину.

Затворна затримка (рисунок 38) утримує затвор у задньому положенні після витрати всіх патронів із магазину.

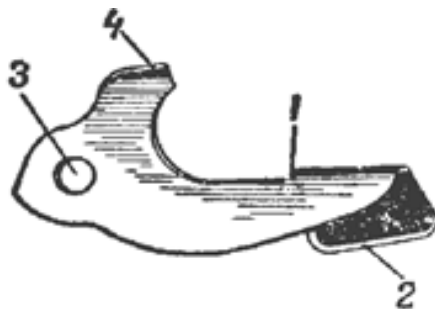

*Умовні позначки:*

1 – виступ; 2 – кнопка з насічкою; 3 – отвір; 4 – відбивач.

**Рисунок 38** – затворна затримка.

Вона має в передній частині – виступ для утримання затвора в задньому положенні та кнопку з насічкою для звільнення затвора натисненням руки. В задній частині – отвір для з'єднання з лівою цапфою шептала. В верхній

частині – відбивач для викидання гільзи (патронів) через вікно в затворі. Затворна затримка передньою частиною вставляється у виріз лівій стінці рамки.

Магазин (рисунок 39) призначений для розміщення восьми патронів. Він складається з корпусу, подавача, пружини подавача і кришки.

Корпус магазину (рисунок 40) з'єднує всі частини магазину. Верхні кінці бокових стінок корпусу загнуті всередину для утримання патронів і подавача а також для направлення патронів під час подачі їх у патронник затвором. Він має:

в бокових стінках – вікна для зменшення ваги магазину і для визначення кількості патронів, які знаходяться в магазині;

знизу – загнуті ребра для кришки магазину, виступ для заціпки магазину, виріз для вільного проходу лівої стінки кришки магазину, жолоб для проходу зуба подавача. Магазин встановлюється в основу рукоятки через нижнє вікно.

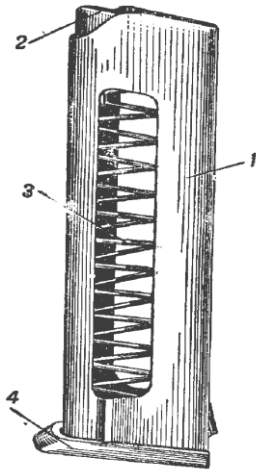

*Умовні позначки:*

- 1 – корпус магазину; 2 – подавач;
- 3 – пружина подавача;
- 4 – кришка магазину.

**Рисунок 39** – магазин.

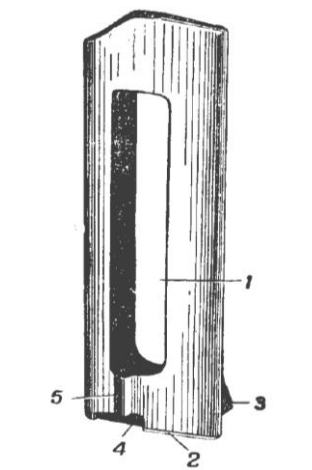

*Умовні позначки:*

- 1 – вікно; 2 – загнуте ребро;
- 3 – виступ; 4 – виріз; 5 – жолоб.

**Рисунок 40** – основа магазину.

Подавач (рисунок 41) служить для подачі патронів. Він має два відігнуті кінці, які направляють рух його в корпусі магазину. На одному з відігнутих кінців подавача з лівої сторони є зуб для включення затворної затримки після витрати всіх патронів з магазину.

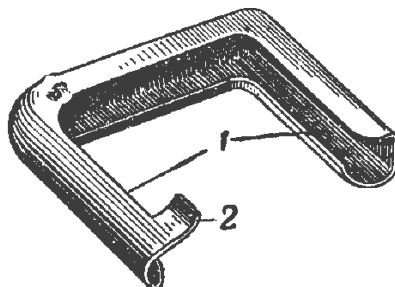

*Умовні позначки:*

- 1 – відігнуті кінці; 2 – зуб.

**Рисунок 41** – подавач.

Пружина подавача (рисунок 42) служить для подачі вверх подавача з патронами ми під час стрільби. Нижній кінець пружини відігнутий для запирання кришки магазина.

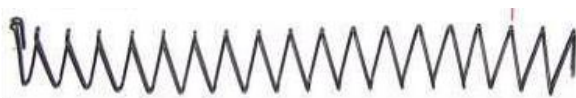

**Рисунок 42** – пружина подавача.

Кришка магазина (рисунок 43) має отвір для відігнутого (нижнього) кінця пружини подавача і пази, якими вона одягається на загнуті ребра корпусу магазина.

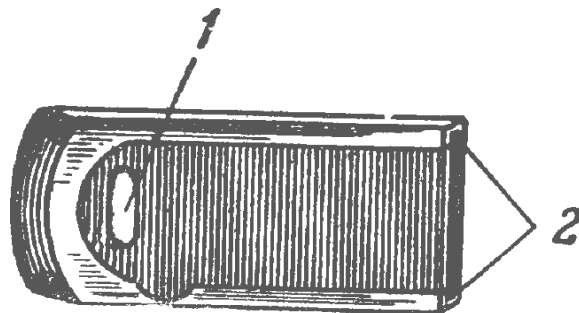

*Умовні позначки:*

1 – отвір; 2 – пази.

**Рисунок 43** – кришка магазина.

### 1.3.2. Призначення, будова приладдя до пістолета

До приладдя пістолета входять (рисунок 44): кобура, протирка, запасний магазин, пістолетний ремінь.



*Умовні позначки:*

а – кобура; 1 – корпус; 2 – кришка; 3 – кишеня для запасного магазина;  
4 – застібка; 5 – петлі для протирки; б – запасний магазин; в – протирка;  
1 – лезо; 2 – прорізь протирки; 3 – виступ; г – пістолетний ремінь; 1 – ремінь;  
2 – карабін; 3 – петля.

**Рисунок 44** – приладдя до пістолета.

Кобура служить для носіння і зберігання пістолета, запасного магазина і протирки. Кобура складається з корпусу, кришки, кишені для запасного магазина, передньої та задньої петель для носіння, застібки, петель для протирки і внутрішнього допоміжного ремня.

Протирка використовується для розбирання, збирання, чищення та змащування пістолета. Протирка має:

на одному кінці – виступ для зняття і постановки гачка пружини шептала і для утоплення гнітка при відділенні викидача;

проріз для просування в неї паклі або ганчір'я;

на другому – кільце для утримання протирки при чищенні. На стику кільця є лезо для загвинчування і відгвинчування гвинта рукоятки під час розбирання і збирання пістолета.

Пістолетний ремінь забезпечує кріплення пістолета до поясного ремня. Він складається з ремня, карабіну і петлі для поясного (брючного) ремня.

### 1.3.3. Будова патрона

9-мм пістолетний патрон (рисунок 45) складається з гільзи, капсуля, порохового заряду, кулі.

Гільза служить для розміщення порохового заряду і з'єднання усіх частин патрону; під час пострілу вона запобігає прорив газів з каналу ствола через патронник. В донній частині гільзи є:

гніздо для капсуля;

ковадло, на який бойком ударника розбивається капсуль;

два затравочні отвори, через які до порохового заряду проходить промінь полум'я від ударного складу капсуля. Ззовні, біля дна гільзи є кільцева проточка для зачіпу викидача.

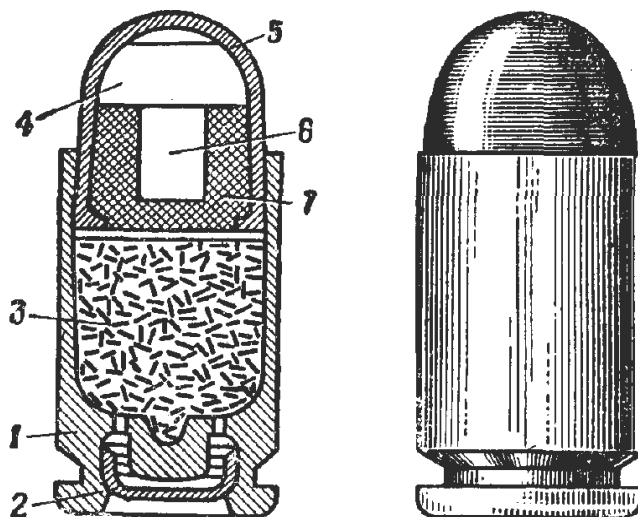

*Умовні позначки:*

1 – гільза; 2 – капсуль; 3 – пороховий заряд; 4 – куля; 5 – біметалева (плакірована) оболонка; 6 – стальне осердя; 7 – свинцева сорочка.

**Рисунок 45** – загальний вигляд 9-мм пістолетного патрону та його будова.

Заряд складається з бездимного піроксилінового пороху.

Капсуль служить для запалювання порохового заряду. Він складається із латунного ковпака з впресованим у нього ударним складом і фольгового кружка, який прикриває ударний склад. При ударі бійка ударний склад загоряється.

Куля складається з біметалевої (плакированої) оболонки, в яку впресоване стальне осердя. Між кулею та стальне осердя є свинцева сорочка. Основні бойові властивості та характеристики патронів пістолета Макарова наведені в додатку 2.

Патрони заряджання пістолета споряджаються в магазин на 8 патронів. Спорядження магазину виконується шляхом вкладення та утоплення патронів рукою.

Патрони упаковуються у штатні патронні дерев'яні ящики по 2560 шт. у кожному. У кожному ящику розміщуються дві залізні закатані чи запаяні оцинковані коробки, в яких знаходяться патрони в картонних пачках, по 16 патронів у пачці. В одній залізній коробці розміщується 80 картонних пачок.

На бокових стінках дерев'яних ящиків є надписи, які визначають номенклатуру патронів, які вкладені у ці ящики: номер партії патронів, місяць та рік виготовлення патронів, завод – виробник, марку і партію пороху, кількість патронів в ящику. Вага одного ящика з патронами біля 33 кг.

## **1.4. Робота частин і механізмів пістолета**

### **1.4.1. Положення частин і механізмів пістолета до заряджання**

Частини та механізми пістолета до заряджання знаходяться у наступному положенні.

Затвор під дією зворотної пружини – у крайньому передньому положенні; чашечка затвора впирається в задній зріз ствола, в результаті чого ствол закритий вільним затвором. Повздовжні виступи затвора входять у пази, які є на задній частині рамки. Затвор із рамкою закривається ребром запобіжника.

Курок під дією широкого пера бойової пружини спущений і упирається передньою площиною у виступ запобіжника так, що не може рухатися вперед.

Шептало поличкою уступу на вісі запобіжника піднято вверх і утримується в такому положенні так, що між запобіжним зводом курка і носиком шептала є невелика відстань.

Спускова тяга з важелем зведення під дією вузького пера бойової пружини відведена в крайнє заднє положення; важіль зведення утопений у рамку і його виступ самозведення зчеплений із зубом самозведення курка так, що при натисканні на хвіст спускового гачка курок не зводиться, але має деякий вільний хід назад.

Магазин вставлений в основу рукоятки. Подавач знаходиться зверху і впирається в гребінь затвора. Зуб подавача натискує на затворну затримку.

Прапорець запобіжника знаходиться в положенні "запобігання". При цьому:

виступ запобіжника опущений вниз і торкається до передньої площини курка;

поличка уступу на вісі запобіжника діє на зуб шептала піднімає вверх шептало і утримує його в цьому положенні;

зачіп запобіжника входить у виїмку курка і, впирається в його виступ, блокує курок у положенні "запобігання" так, що він не може бути зведений;

ребро запобіжника зайшло за лівий виступ рамки і запирає затвор із рамкою.

#### 1.4.2. Робота частин і механізмів пістолета при заряджанні

Для заряджання пістолета необхідно:

спорядити патронами магазин;

вставити магазин в основу рукоятки;

вимкнути запобіжник (повернути прапорець вниз);

відвести затвор у крайнє заднє положення і різко відпустити його.

При спорядженні магазину патрони класти на подавач один за одним в один ряд, натискуючи пружину подавача; по мірі наповнення магазину пружина подавача стискається і, натискує на подавач знизу, піднімає патрони догори. Верхній патрон утримується загнутими краями бокових стінок корпусу магазину.

При вставленні спорядженого магазину в основу рукоятки зачіпка магазину заскакує за виступ на стінці магазину й утримує магазин в основі рукоятки. Верхній патрон упирається в гребінь затвора. Подавач знаходиться внизу, його зуб не діє на затворну затримку.

При вимкненні запобіжника (повороті прапорця вниз) виступ запобіжника піднімає й звільнює курок. При повороті запобіжника його зачіп, виходить із виїмки курка, звільнює виступ курка, чим забезпечує вільне відведення курка назад. Поличка уступу на вісі запобіжника звільняє шептало, яке опускається під дією своєї пружини дещо вниз, і носик шептала стає спереду запобіжного зведення курка (курок стає на запобіжний звід). При повороті запобіжника його ребро виходить з-за лівого виступу рамки і роз'єднує затвор із рамкою. При цьому затвор може бути відведений рукою назад.

При відведенні затвора назад, затвор, рухаючись по повздовжніх пазах рамки, повертає курок. Шептало під дією пружини заскакує своїм носиком за бойовий звід курка. Рух затвора назад обмежує гребінь спускової скоби. Зворотня пружина знаходиться у стисненому стані. Курок при повороті передньою частиною кільцевої виїмки зміщує спускову тягу з важелем зведення вперед і дещо вверх, завдяки цьому вибирається частина вільного ходу спускового гачка. При підйомі важеля зведення вверх його виріз



підходить до виступу шептала. Подавач магазина під дією пружини подавача піднімає патрони вверх так, що верхній патрон стає попереду досилача затвора.

При відпусканні затвора зворотня пружина посилає затвор вперед. Рухаючись по повздовжніх пазах рамки, затвор досилачем просуває верхній патрон у патронник. Патрон ковзає по загнутих кінцях бокових стінок корпусу магазина і по нахилу на приливі ствола і нижній частині патронника, входить у патронник і впирається переднім зрізом гільзи в уступ патронника; канал ствола запертий вільним затвором.

Другий патрон під дією пружини подавача піднімається подавачем вверх до упору в гребінь затвору. Коли затвор дійде до крайнього переднього положення і дошле патрон у патронник, зачіп викидача заскочить у кільцеву проточку гільзи. Курок - на бойовому взводі.

Пістолет готовий до пострілу (рисунок 46).

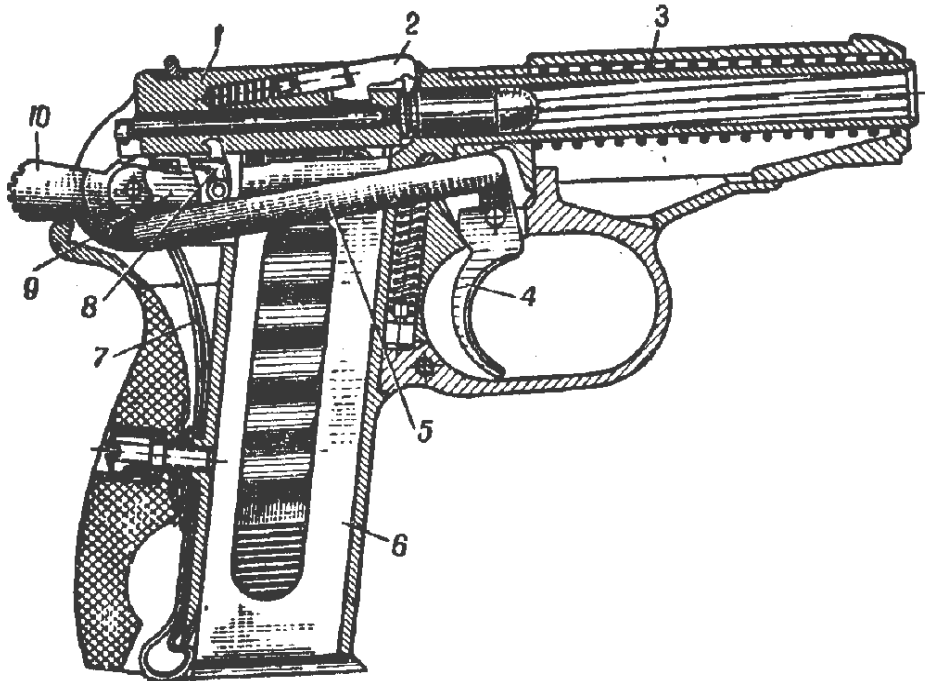

*Умовні позначки:*

1 – затвор; 2 – викидач; 3 – зворотня пружина; 4 – спусковий гачок;  
5 – спускова тяга; 6 – магазин; 7 – бойова пружина; 8 – шептало з пружиною;  
9 – важіль взведення; 10 – курок.

**Рисунок 46** – положення частин і механізмів пістолета перед пострілом.

1.4.3. Робота частин і механізмів зарядженого пістолета під час вмикання запобіжника

Якщо постріл робити не потрібно, то, не спускаючи курок із бойового зведення, вимкнути запобіжник, повернувши його прапорець вверх до відказу так, щоб червоний кружок закритися прапорцем запобіжника. При повороті прапорця:

виступ запобіжника опуститься і до початку підйому шептало встане на шляху руху курка;

вісь запобіжника поличкою уступу підніме шептало, внаслідок чого шептало повернеться й звільнить курок;

курок під дією широкого пера бойової пружини обертається й наносить удар по виступу запобіжника;

ребро запобіжника, обертається, заходить за лівий виступ рамки і запирає затвор із рамкою. Зачіп запобіжника, опускається, входить у виїмку курка і запирає його так, що звести курок неможливо.

Якщо в цьому положенні вимкнути запобіжник, то курок завдяки "відбою" автоматично становиться на запобіжний звід. В цьому випадку пістолет готовий до відкриття вогню самозведенням. Безпека поводження з пістолетом при випадкових ударах забезпечується автоматичною постановкою курка на запобіжник. Якщо спуск курка проводиться не запобіжником, а вручну, (натисненням на хвіст спускового гачка вказівним пальцем правої руки, придержуючи за головку курка великим пальцем цієї ж руки, то курок після звільнення спускового гачка також автоматично (завдяки "відбою") стане на запобіжник.

#### 1.4.4. Робота частин і механізмів пістолета під час пострілу

Для здійснення пострілу необхідно вимкнути запобіжник, звести курок і натиснути пальцем руки на хвіст спускового гачка.

При вмиканні запобіжника і взведенні курка робота частин і механізмів пістолета проходить, так як описано в підпункті 1.4.2. цього Керівництва.

При натисканні пальцем на хвіст спускового гачка спускова тяга зміщується вперед, а важіль зведення, з'єднаний із заднім кінцем спускової тяги, повертається на задній цапфі спускової тяги і піднімається до тих пір, доки не впреться своїм вирізом у виступ шептала; потім важіль зведення припіднімає шептало і розчіплює його з бойовим зводом курка. Відокремлюючий виступ важеля зведення входить у виїмку затвора.

Курок звільнюється від шептала і під дією широкого пера бойової пружини різко обертається на цапфах вперед і ударяє по ударнику.

Ударник енергійно рухається вперед і бойком розбиває капсуль патрону; відбувається постріл.

Тиском порохів газів куля викидається з каналу ствола; в той же час газу тиснуть на стінки і дно гільзи. Гільза роздавлюється і щільно прижимається до стінок патронника. Тиск газів на дно гільзи передається на затвор, внаслідок чого він рухається назад.

#### 1.4.5. Робота частин і механізмів пістолета після пострілу

Затвор від тиску порохових газів на дно гільзи відходить назад разом з гільзою. На початку руху назад (на довжині 3 – 5 мм) затвор своїм виступом зміщує розмежовуючий виступ важеля зведення праворуч, розчіплюючи його із шепталом.

Звільнене шептало під дією пружини прижимається до курка. Коли курок повернеться назад до кінця, носик шептала заскакує за бойовий звід курка і утримує його до наступного пострілу.

При подальшому русі затвора назад розмежовуючий виступ важеля взведення ковзає по пазу затвора. Гільза, яка утримується викидачем у чашечці затвора, вдаряється у відбивач і викидається через вікно в стінці затвора.

Подавач подає наступний патрон і ставить його перед досилачем затвора.

Затвор, коли дійде до крайнього заднього положення, під дією зворотної пружини повертається в переднє положення. Затвор досилачем виштовхує з магазину черговий патрон і досилає його в патронник. Коли затвор дійде до крайнього переднього положення і дошле патрон у патронник, зачіп викидача заскочить у кільцеву виточку гільзи.

Важіль зведення впирається у шептало (збоку), а розмежовуючий виступ його знаходиться напроти виїмки на затворі. Пістолет готовий до чергового пострілу.

Для чергового пострілу необхідно відпустити хвіст спускового гачка та знову натиснути на нього.

При відпусканні хвоста спускового гачка спускова тяга з важелем зведення під дією вузького пера бойової пружини відходить назад, одночасно важіль зведення опускається вниз і своїм вирізом заходить під виступ шептала.

При натисненні на хвіст спускового гачка важіль зведення піднімає шептало і знову звільнює курок від шептала. Проходить черговий постріл.

Якщо затвор не дійде до крайнього переднього положення (зім'ятий патрон), то розмежовуючий виступ важеля зведення не зайде у виїмку на затворі, внаслідок чого важіль взведення не зайде в зчеплення з шепталом і під час чергового натискання на спусковий гачок не поверне шептало і не відбудеться спуск курка. Цим самим виключається можливість пострілу, якщо патрон не повністю досланий у патронник.

#### 1.4.6. Робота частин і механізмів пістолета під час стрільби самовзводом

Якщо стрільба ведеться без попереднього зведення курка, то при натисненні на хвіст спускового гачка курок зводиться автоматично (рисунок 47).

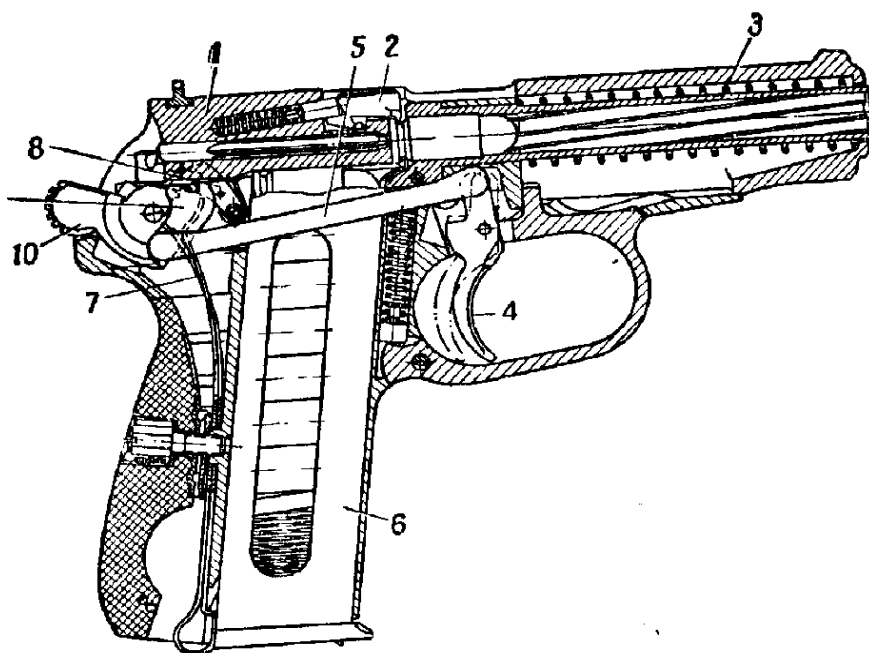

*Умовні позначки:*

1 – затвор; 2 – викидач; 3 – зворотня пружина; 4 – спусковий гачок;  
5 – спускова тяга; 6 – магазин; 7 – бойова пружина; 8 – шептало з пружиною;  
9 – важіль зведення; 10 – курок.

**Рисунок 47** – положення частин і механізмів пістолета перед пострілом самозведенням.

При цьому важіль зведення, увійде в зачеплення своїм виступом самозведення із зубом самозведення курка, зводить курок. Курок, не ставиться на бойовий звід (так як шептало в момент зриву буде припіднятим у верхнє положення виступом важеля зведення), зривається з виступу самозведення важеля зведення і ударяє по ударнику; відбувається постріл.

1.4.7. Робота частин і механізмів пістолета після витрати патронів з магазину

При витраті всіх патронів з магазину подавач магазину своїм зубом піднімає передній кінець затворної затримки вгору. Затвор впирається своїм зубом у виступ затворної затримки, зупиняється в задньому положенні. Курок поставлений на бойовий звід.

Пружина подавача має найменше стиснення. Затвор залишається в задньому положенні і коли витягується магазин з основи рукоятки пістолета, утримується на затворній затримці.

Затвор звільняється від затворної затримки (при витягнутому або вставленому магазині) шляхом натискання пальцем руки на кнопку затворної затримки.

#### 1.4.8. Затримки під час стрільби з пістолета і способи їх усунення

Пістолет є надійною і безвідмовною зброєю при умові, якщо він правильно зберігається і експлуатується. Але під час експлуатації внаслідок зносу частин і механізмів, а частіше при необережному поводженні і неуважному догляді можуть з'являтися затримки під час стрільби.

Для запобігання затримок під час стрільби з пістолета і забезпечення безвідмовності роботи пістолета необхідно:

правильно готувати пістолет до стрільби;

своєчасно і, з дотриманням усіх правил, оглядати, чистити і змащувати пістолет; особливо ретельно слідкувати за чистотою і змащенням частин, в яких відбувається тертя;

своєчасно проводити ремонт пістолета;

перед стрільбою оглядати патрони, несправні, іржаві та брудні для стрільби не використовувати;

під час стрільби та при пересуванні оберігати пістолет від забруднення та ударів;

якщо пістолет перед стрільбою знаходився довгий час на сильному морозі, то перед заряджанням його, декілька раз енергійно відвести затвор рукою і відпустити його, причому після кожного відведення і відпускання проводити спуск курка натисненням на хвіст спускового гачка.

Якщо під час стрільби буде затримка, то її необхідно усунути перезаряджанням пістолета. Якщо перезаряджанням затримка не усувається, то необхідно в'яснити причину затримки і усунути її, як вказано в таблиці 1.

**Таблиця 1**

**Затримки, причини та способи їх усунення**

Затримки	Причини затримок	Способи усунення затримок
1	2	3
1. <b>Осічка.</b> Затвор у крайньому передньому положенні, курок зпущений, але постріл не відбувся.	1. Капсуль патрона несправний. 2. Згущення мастила або забруднення каналу ударника. 3. Не повністю загвинчений гвинт рукоятки (у пістолетів без здвижки бойової пружини). 4. Малий вихід ударника або забоїни на бойку.	1. Перезарядити пістолет і продовжити стрільбу. 2. Оглянути та почистити пістолет. 3. Загвинтити гвинт рукоятки до кінця. 4. Відправити пістолет в майстерню.
2. <b>Недокриття патрона затвором.</b> Затвор зупинився, не дійшов до крайнього переднього положення; спуск курка провести неможливо.	1. Забруднення патронника, пазів рамки і чашечки затвора 2. Труднощі руху викидача тому, що забруднена пружина викидача або	1. Дослати затвор вперед поштовхом руки і продовжити стрільбу. Оглянути та почистити пістолет.

1	2	3
	гніток.	
<b>3. Неподання патрона із магазину в патронник.</b> Затвор знаходиться у передньому положенні, але патрона у патроннику немає; затвор зупинився у середньому положенні разом з патроном, недославши його в патронник.	1. Забруднення магазину і рухомих частин пістолета.  2. Погнутість верхніх країв корпусу магазину.	1. Перезарядити пістолет і продовжити стрільбу. Почистити пістолет і магазин. 2. Замінити несправний магазин.
<b>4. Прихоплення гільзи затвором.</b> Гільза не викинута через вікно у затворі і затиснута між затвором і казенним зрізом ствола.	1. Забруднення рухомих частин пістолета. 2. Несправність викидача, його пружини або відбивача.	1. Викинути прихвачену гільзу і продовжити стрільбу. 2. При несправності викидача з пружиною або відбивача направити пістолет в майстерню.
<b>5. Автоматична стрільба.</b> Під час одного натискання на спусковий гачок відбувається кілька пострілів.	1. Загушення мастила або забруднення частин ударно-спускового механізму. 2. Зношування бойового зведення курка або носика шептала. 3. Ослаблення або поломка пружини шептала. 4. Поличка уступу доторкається запобіжного зуба шептала.	1. Оглянути і почистити пістолет.  2. Направити пістолет у майстерню.  Теж.  Теж.

## 1.5. Огляд та підготовка до стрільби пістолета і патронів, догляд за ними та їх зберігання

### 1.5.1. Загальні положення

Для виявлення стану зброї, її несправностей і бойової готовності проводять періодичні огляди пістолетів у строки, установлені Статутом внутрішньої служби.

Огляд пістолета проводиться у зібраному і розібраному вигляді.

Ступінь розбирання визначається перед кожним оглядом.

Одночасно з оглядом пістолета проводять огляд кобури, запасного магазину, протирки і пістолетного ремня.

Кожен військовослужбовець, озброєний пістолетом, повинен оглядати пістолет кожен день, перед тим, як вийти на заняття, перед стрільбою і під час чищення.

Перед тим, як вийти на заняття і безпосередньо перед стрільбою пістолет оглядати у зібраному вигляді, а під час чищення – в розібраному і зібраному вигляді.

Під час щоденного огляду пістолета необхідно перевірити:

чи немає на металевих частинах іржі, бруду, подряпин, забоїн і тріщин; в якому стані знаходиться мастило;

чи справне діє затвор, магазин, ударно-спусковий механізм, запобіжник і затворна затримка;

чи справна мушка і цілик;

чи утримується магазин в основі рукоятки;

чи чистий канал ствола.

Несправності пістолета повинні усуватися негайно. Якщо вони в підрозділі не можуть бути усунені, пістолет необхідно направити в ремонтну майстерню.

Характерні несправності, які є причиною ненормального бою пістолета, наступні:

мушка розбита або погнута – кулі будуть відхилятися в сторону, протилежну переміщенню вершини мушки;

цілик зміщений – кулі будуть відхилятися в сторону зміщення цілика;

забоїни на дульному зрізі ствола – кулі будуть відхилятися в сторону, протилежну забоїнам;

розтертий канал ствола (особливо в дульній частині), зношення (округлення) полів нарізів, подряпини і забоїни в каналі ствола, хитання цілика – усе це збільшує розсіювання куль.

### 1.5.2. Огляд пістолета в зібраному вигляді

**УВАГА!** Під час огляду пістолета в зібраному вигляді перевірити:

чи немає на частинах пістолета іржі, подряпин, забоїн і тріщин;

чи відповідають номери на затворі, запобіжнику, і на магазинах номеру на рамці;

чи немає забоїн на мушці і в прорізі цілика, які заважають прицілюванню;

чи міцно утримується цілик у пазу затвора і чи збігається риска на цілику з рискою на затворі;

чи легко перемикається запобіжник з одного положення в інше і надійно він фіксується в крайніх положеннях;

чи має курок “**відбій**”: при спущеному курку і відведеному до кінця назад спусковому гачку головка курка при натисканні на неї пальцем руки повинна подаватися вперед, а після припинення натискання енергійно повертатися у попереднє положення; при відпущеному спусковому гачку і при припиненні натискання на головку курка курок повинен стати на запобіжний звід і в цьому положенні при достатньо сильному натисканні руки не повинен зриватися із запобіжного зведення і зміщуватися вперед;

чи надійно утримується спускова скоба в рамці і чи встановлюється для відділення затвора в перекошене положення;

чи довернутий гвинт рукоятки;

чи нема у каналі ствола бруду, іржі та інших дефектів. Для цього необхідно затвор поставити на затворну затримку і оглянути канал ствола з

*дульної частини, вставивши у вікно затвора білий папір;*

*чи не погнуті стінки і верхні кінці корпусу магазина і чи вільно пересувається подавач у магазині;*

*чи вільно вставляється магазин (запасний магазин) в основу рукоятки і достається з неї і чи надійно утримується магазин заціпкою;*

*чи вірно працюють частини і механізми пістолета. Для перевірки потрібно виконати наступну роботу.*

Установити прапорець запобіжника в положення **“ВОГОНЬ”** (опустити вниз), відвести затвор рукою назад до кінця і відпустити його. Затвор, просунеться дещо вперед, під дією затворної затримки повинен зупинитися в задньому положенні. Натиснути на кнопку затворної затримки; затвор під дією зворотньої пружини повинен енергійно повернутися у попереднє положення, а курок повинен стояти на бойовому зводі. Натиснути на хвіст спускового гачка: курок повинен зірватися з бойового зведення і вдарити по ударнику.

Достати магазин із основи рукоятки пістолета і зарядити його навчальними ями. Вставити магазин в основу рукоятки пістолета, відвести затвор назад і відпустити його. При цьому затвор під дією зворотньої пружини повинен дійти до крайнього переднього положення і дослати патрон у патронник. При повторному відведенні затвора назад патрон повинен енергійно бути викинутий назовні через вікно в затворі.

Повернути прапорець запобіжника в верх у положення **“запобігання”**. При цьому курок повинен зірватися з бойового зведення, нанести удар по виступу запобіжника і зупинитися в положенні, дещо відведеному назад. Після чого затвор повинен бути запертий, курок не повинен зводитися як при безпосередній дії на нього великим пальцем руки, так і при натисненні на хвіст спускового гачка (самозведенням).

Встановити прапорець запобіжника у положення **“ВОГОНЬ”** і натиснути на хвіст спускового гачка. При цьому курок повинен зводитися і, не ставши на бойовий звід, нанести удар по ударнику.

Встановити курок на бойовий звід і натиснути на головку курка ззаду. При цьому він не повинен зриватися з бойового зведення. Потім натиснути на хвіст спускового гачка; при цьому курок повинен зірватися з бойового зведення і нанести енергійний удар по ударнику.

При наявності пружинних терезів перевірити зусилля спуску курка з бойового зведення. Спуск курка з бойового зведення повинен бути від зусилля на спусковий гачок не менше 1,5 кг і не більше 3,5 кг.



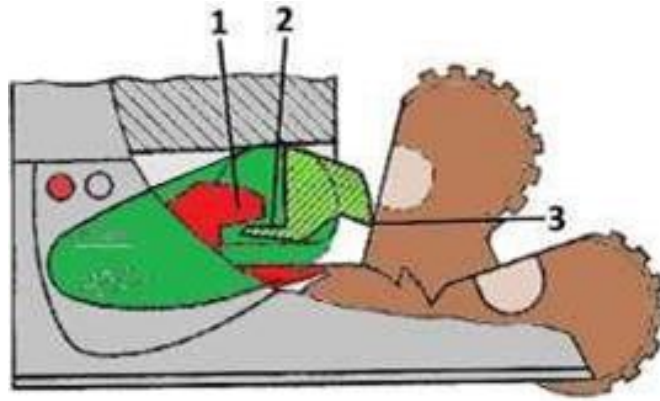

*Умовні позначки:*

1 – зуб шептала; 2 – поличка уступу запобіжника; 3 – виступ запобіжника.

**Рисунок 48** – схема блокування курка виступом запобіжника.

Чи блокується курок виступом запобіжника при повертанні запобіжника до початку підйому шептала. Перевірку проводити в наступному порядку.

Перевести прапорець запобіжника в положення “**вогонь**”. Встановити курок на бойовий звід. Утримувати пістолет у правій руці стволом вниз і спостерігаючи через паз у затворі за шепталом, великим пальцем правої руки повільно пересувати прапорець запобіжника вгору до моменту початку підйому шептала. Визначив таким чином положення запобіжника до моменту початку підйому шептала (момент коли поличка доторкається запобіжного зуба шептала) і притримуючи курок великим пальцем правої руки, вказівним пальцем натиснути на спусковий гачок і не відпускати його, повільно довести курок у переднє положення. При цьому курок повинен упиратися у виступ запобіжника (блокуватись запобіжником) (рисунок 48), тому постріл не відбудеться.

### 1.5.3. Огляд пістолета в розібраному вигляді

**ЗАСТЕРЕЖЕННЯ!** *В розібраному пістолеті досконально оглянути кожену частину та механізм окремо, для того щоб перевірити, чи нема скошеності металу, зірваної різьби, подряпин та забоїн, погнутостей, іржі і забруднення, чи всі деталі мають однакові номери.*

Під час огляду рамки зі стволом і спусковою скобою особливу увагу звернути на стан каналу ствола.

Канал ствола оглядають з дульної і казенної частин. При цьому перевіряють чистоту каналу ствола, патронника і справність казенного зрізу ствола.

Стволи можуть бути з хромованим і не хромованим каналом і патронником.

**ПАМ'ЯТАЙТЕ!** Під час огляду не хромованого каналу ствола можуть спостерігатися наступні недоліки:

*Сип* – первинне ураження металу іржею. Сип має вигляд крапок і краплинок, розташованих місцями або по всій поверхні каналу ствола.

*Іржа* – темний наліт на металі. Іржу, непримітну на око, можливо визначити, якщо протирати канал ствола чистою ганчіркою, на якій іржа залишає жовті плями.

*Сліди іржі* – темні неглибокі плями, які залишаються після видалення іржі.

*Раковини* – значні поглиблення в металі, які з'являються внаслідок довгої дії іржі. Усувати їх у підрозділі забороняється.

*Обміднення* – з'являється після стрільби плакірованими кулями, покритими томпаком. Обміднення спостерігається у вигляді легкого мідного нальоту на стінках каналу ствола. Усувати тільки в ремонтній майстерні.

*Подряпини* – риси, іноді з примітним підйомом металу по краях. Виведення подряпин у каналі ствола не допускається.

*Забоїни* – більш або менш значні поглиблення, інколи з підйомом металу.

Роздуття ствола спостерігається в каналі ствола у вигляді поперечного темного суцільного кільця (напівкільця) або по випуклості металу на зовнішній поверхні ствола. Роздуття ствола не допускається.

Під час огляду затвора з викидачем, ударником і запобіжником особливу увагу звертати на стан внутрішніх пазів, гнізд і виступів, які не повинні бути забруднені і не повинні мати забоїн. Перевірити, чи вільно пересувається ударник у каналі затвора, чи енергійно піджимається викидач до чашечки затвора і чи перекосився зачіп викидача та бойок ударника.

Під час огляду запобіжника перевірити, чи втоплюється фіксатор, чи нема великих погнутостей на зачепі для запирання курка, чи не зношена цапфа, чи не зношене ребро запобіжника.

Під час огляду зворотньої пружини перевірити, чи нема на ній задирок, іржі, погнутостей, бруду і надломів, чи міцно вона тримається на стволі.

Під час огляду частин ударно-спускового механізму особливу увагу звертати на справність курка, шептала, спускової тяги з важелем зведення. Під час огляду спускової тяги перевірити, чи немає великого зносу розмежовуючого виступу важеля зведення, важіль зведення повинен без заїдання обертатися на цапфі спускової тяги. Перевірити, чи нема скришеності та зносу бойового і запобіжного зведення курка, розтягнутості пружини шептала і зносу його носика. Пера бойової пружини не повинні бути поламани.

Під час огляду рукоятки з гвинтом перевірити, чи немає тріщин і відколів, чи немає зірваної різьби на гвинті, чи не забруднені пази та виїмки і чи немає бруду у металевій втулці для гвинта.

Під час огляду затворної затримки впевнитися в її справності. Затворна затримка не повинна бути погнута або надломлена. Перевірити, чи немає скришеності металу на відбивачі.

Під час огляду магазина особливу увагу звернути на справність зуба подавача і виступу для заціпки магазина; перевірити, чи не погнуті верхні кінці корпусу магазина.

#### 1.5.4. Огляд протирки, кобури і пістолетного ремня

Під час огляду перевірити, чи не погнута протирка, чи нема на ній забоїн та подряпин. На лезі не повинно бути скришеності металу. Не допускається погнутість виступу протирки.

Під час огляду кобури перевірити, чи нема розривів і порушення швів, наявність петель, застіжки і допоміжного ремня.

Перевірити справність пістолетного ремня.

#### 1.5.5. Огляд бойових патронів

Огляд бойових патронів проводиться з метою виявлення несправності, які можуть привести до затримок під час стрільби з пістолета.

Патрони оглядають перед стрільбою, під час підготовки до наряду і за особливими розпорядженнями.

Під час огляду патронів необхідно перевірити:

чи нема на гільзах іржі і зеленого нальоту, особливо на капсулі, вм'ятин, подряпин, обмежуючих входження патрону у патронник; чи не витягується куля з гільзи рукою і чи не виступає капсуль із – за поверхні дна гільзи; патрони з перерахованими недоліками (дефектами) повинні бути відібрані та повернені;

чи нема серед бойових патронів навчальних.

Якщо патрони забруднилися або покрилися невеликим зеленим нальотом або іржею, їх необхідно обтерти чистою сухою ганчіркою.

#### 1.5.6. Підготовка пістолета до стрільби

Підготовка пістолета до стрільби проводиться з метою забезпечити безвідмовність роботи пістолета під час стрільби і збереження його нормального бою. Для цього необхідно:

оглянути пістолет у розібраному вигляді відповідно підпункту 1.5.3 цього Керівництва;

оглянути пістолет у зібраному вигляді відповідно підпункту 1.5.2 цього Керівництва;

оглянути патрони відповідно підпункту 1.5.5 цього Керівництва;

спорядити магазин патронами відповідно підпункту 2.1.2 цього Керівництва;

безпосередньо перед стрільбою почистити і протерти насухо канал ствола.

### 1.5.7. Зберігання пістолета та патронів

Пістолет повинен завжди бути справним. За зберігання пістолета і його комплекту несе відповідальність військовослужбовець, озброєний пістолетом, який зобов'язаний обережно поводитись з пістолетом і кожного дня його оглядати.

При розташуванні в казармі або в таборі пістолети зберігаються незарядженими і витягнутими з кобур у шафах або ящиках із гніздами згідно Статуту внутрішньої служби. Запасні магазини зберігаються в гніздах біля пістолетів.

При розташуванні в населених пунктах на квартирах пістолет зберігають у себе.

Під час польових занять, на марші, при переїзді по залізниці і на машинах пістолет носять у кобурі на ремінці, який повинен бути міцно застебнутий і вірно підігнаний, щоб кобура не вдарилася у тверді предмети.

Для запобігання роздуття або розриву ствола при стрільбі забороняється затикати або закривати чим-небудь канал ствола.

У всіх випадках, не пов'язаних із стрільбою, прапорець запобіжника повинен бути у положенні “запобігання”. При установці запобіжника у положення “вогонь” або “запобігання” прапорець запобіжника повинен бути поставлений у крайнє нижнє або крайнє верхнє положення.

Якщо при необхідності пістолет був покладений у мокру кобуру, то при першій можливості витягнути пістолет із кобури, обтерти його, почистити, змастити його і просушити кобуру.

В жарких районах при наявності у повітрі пилу, а також у прибережних районах при великій вологості повітря пістолет зберігають згідно особливих указівок.

Патрони повинні зберігатися в сухому місці і по можливості повинні бути прикриті від сонячних променів, при зверненні з ними не допускати їх руйнування, оберігати від ударів, вологи, бруду тощо.

## **1.6. Перевірка бою пістолета та приведення його до нормального бою**

### 1.6.1. Загальні положення

Усі пістолети повинні бути приведенні до нормального бою.

Перевірка бою пістолета проводиться:

під час надходження пістолета до частини;

після ремонту або заміни частин пістолета, які можуть впливати на його бій;

при виявленні під час стрільби ненормального відхилення куль.

У бойових обставинах кожний командир повинен використовувати всі можливості для періодичної перевірки бою пістолетів.

### 1.6.2. Перевірка бою та приведення до нормального бою пістолета

Перевірка бою пістолетів проводиться військовослужбовцями, за якими закріплений пістолет. Старші начальники до командира частини включно зобов'язані слідкувати за точним дотриманням правил перевірки бою пістолетів та за приведенням їх до нормального бою.

Перед перевіркою бою пістолети ретельно оглядаються і виявлені несправності усуваються. При перевірці повинен бути присутній технік по зброї з необхідним інструментом. Перевірка бою проводиться в сприятливих умовах: в ясну безвітряну погоду, або в закритому тирі, або в захищеній від вітру ділянці стрільбища. Перевірка бою пістолета проводиться стрільбою на 25 м патронами однієї партії. Стрільба ведеться по чорному колу діаметром 25 см, закріпленому на щиті висотою 1 м і шириною 0,5 м.

Точка прицілювання має бути на середині нижнього краю чорного кола, або у центрі його. Точка прицілювання повинна знаходитись приблизно на висоті очей того, хто стріляє.

По прямовисній лінії над точкою прицілювання позначається (крейдою, кольоровим олівцем) нормальне положення середньої точки влучення, яка повинна бути вище точки прицілювання на 12,5 см або збігатися з нею, якщо точка прицілювання буде центр кола. Позначена точка буде контрольною (рисунок 49).

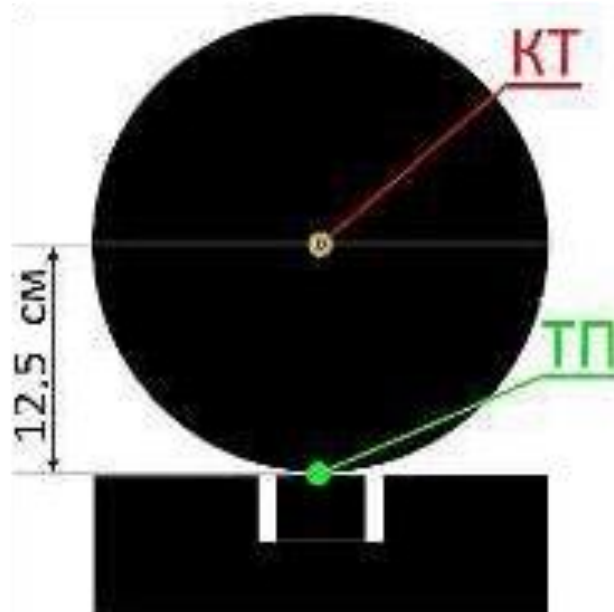

**Рисунок 49** – точка прицілювання при стрільбі з пістолету.

Перевірка бою пістолета проводиться із положення “стоячи”, із “руки”, або з “упору” (дерн, мішок набитий тирсою) покладений на який-небудь місцевий предмет, або підставку.

Під час стрільби з “упору” кисть руки з пістолетом повинна бути у висячому положенні і не торкатися упору.

Для перевірки бою пістолета здійснюється проводить чотири постріли, ретельно та одноманітно прицілюючись. По закінченню стрільби оглядають щит і по розташуванню пробоїн визначається Купчастість бою пістолета та

положення середньої точки влучення.

Купчастість бою пістолета визначається нормальною, якщо всі чотири пробоїни (в крайньому разі три, при одній, що випадково відхилилася) уміщуються в коло діаметром 15 см. (рисунок 50).



**Рисунок 50** – визначення купчастості бою пістолета.

При задовільній купчастості бою командир визначає середню точку влучення і вимірює величину відхилення від контрольної точки з допомогою сантиметрової лінійки. Для зручності вимірювання через контрольну точку проводять (крейдою або кольоровим олівцем) дві лінії – вертикальну та горизонтальну.

Для визначення середньої точки влучення по чотирьох пробоїнах необхідно з'єднати прямою лінією дві будь-які пробоїни, і відстань між ними розділити навпіл; одержану точку ділення з'єднати з третьою пробоїною, відстань між ними розділити на три рівних частини; точку ділення, ближню до двох перших пробоїн, з'єднати з четвертою пробоїною, відстань між ними розділити на чотири рівних частини. Точка, яка розташована на три ділення від четвертої пробоїни, буде середньою точкою влучення (рисунок 51).

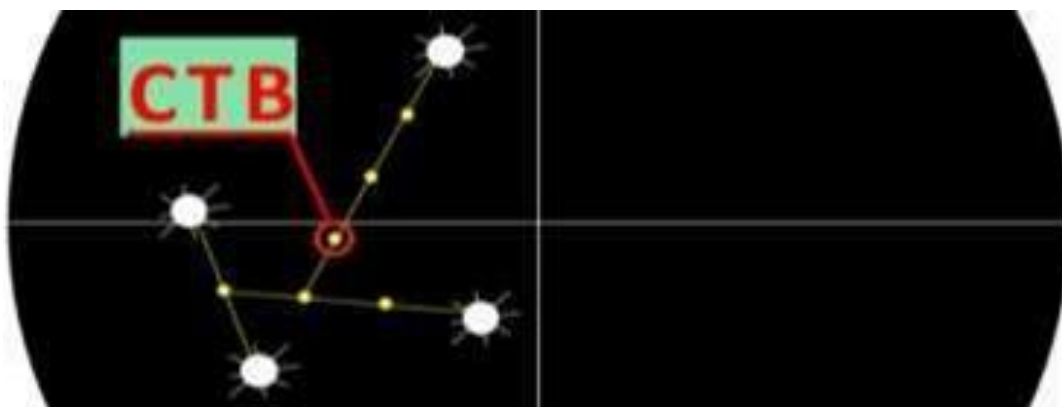

**Рисунок 51** – визначення середньої точки влучення по чотирьох пробоїнах.

При симетричному розташуванні пробоїн середню точку влучення можливо визначити наступним способом:

розташовані поряд пробоїни з'єднати попарно прямими лініями, через середину обох ліній провести третю лінію і розділити на дві рівні частини, точка ділення є середньою точкою влучення (рисунок 52);

пробоїни з'єднати попарно навхрест прямими лініями; точка перехрещення цих ліній є середньою точкою влучення (рисунок 53).

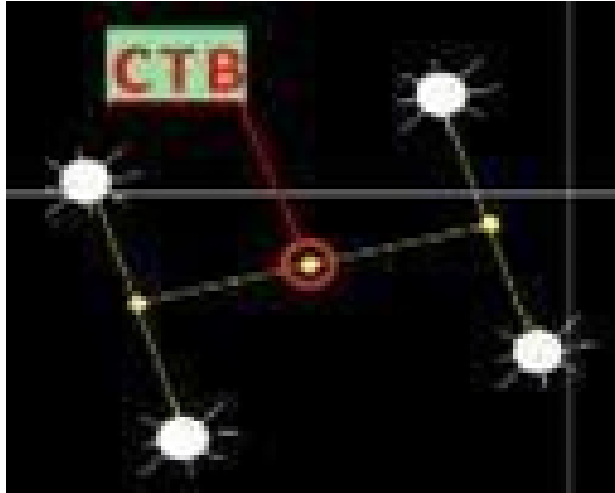

**Рисунок 52** – визначення середньої точки влучення по чотирьох симетрично розташованих пробоїнах.

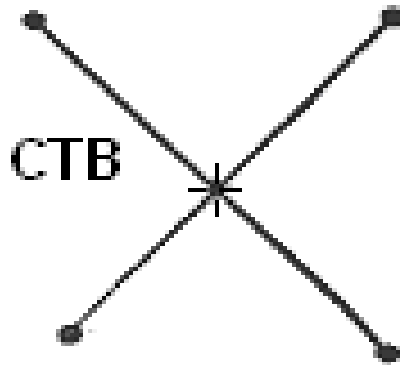

**Рисунок 53** – визначення середньої точки влучення по чотирьох симетрично розташованих пробоїнах.

Для визначення середньої точки влучення по трьох пробоїнах необхідно з'єднати дві пробоїни прямою лінією і розділити на дві рівні частини, отриману точку з'єднати з третьою пробоїною і розділити цю відстань на три частини. Точка, ближня до двох перших пробоїн, є середньою точкою влучення (рисунок 54).

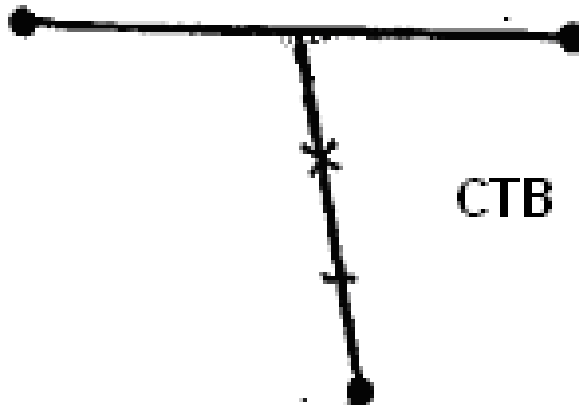

**Рисунок 54** – визначення середньої точки влучення по трьох пробоїнах.

Визначивши середню точку влучення, командир виміряє величину відхилення від контрольної точки (рисунок 55).

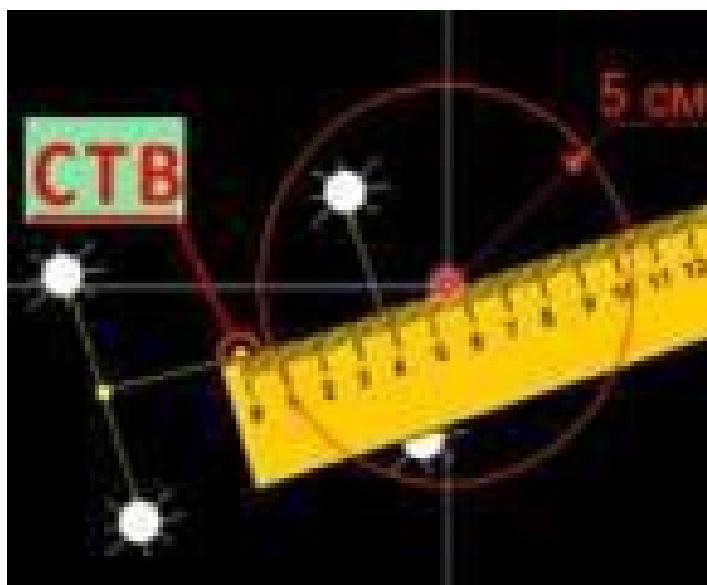

**Рисунок 55** – визначення величини відхилення від контрольної точки.

Середня точка влучення не повинна відхилитися більше, ніж на 5 см від контрольної точки в будь-якому напрямі. Якщо середня точка влучення відхилилася від контрольної точки більше, ніж на 5 см, то пістолет передається техніку по зброї для відповідного пересування, або заміни цілика; цілик замінюється більш низьким (високим), якщо середня точка влучення виявиться вище (нижче) контрольної точки; цілик пересувають ліворуч (праворуч), якщо середня точка влучення виявилась правіше (лівіше) контрольної точки.

Збільшення (зменшення) висоти цілика, або переміщення його праворуч (ліворуч) на 1 мм змінює положення середньої точки влучення у відповідну сторону на 19 см.

Цілик замінюється більш низьким, якщо середня точка влучення виявилась вище контрольної точки і навпаки.

Набір ціликів стандартизований – певній висоті цілика відповідає свій номер (рисунок 56).



**Рисунок 56** – набір ціликів до пістолета Макарова.

**Примітка.** Мушку пістолета спилувати забороняється.



Цілик зміщується за допомогою пристосування вліво, якщо середня точка влучення виявилася вправо від контрольної точки і навпаки (рисунок 57).



**Рисунок 57** – пристосування для зміщення цілика пістолета Макарова.

Приведення пістолета до нормального бою вважається завершеним, коли пістолет як по купчастості так і по середній точці влучення відповідає вимогам нормального бою.

Після приведення пістолета до нормального бою цілик за допомогою керна закріплюється, стара мітка на цілику зачищається, а замість неї набивається нова мітка. Зачищати мітки на стінці затвору заборонено (рисунок 58).



**Рисунок 58** – зачищати мітки на стінці затвору заборонено.

## **2. ПРИЙОМИ ТА ПРАВИЛА СТРІЛЬБИ З ПІСТОЛЕТА**

### **2.1. Прийоми стрільби з пістолета**

#### **2.1.1. Загальні положення**

Стрільба з пістолета ведеться із положення стоячи, з коліна, лежачи, з руки і з упору або під час руху на машині тощо. Всі прийоми стрільби той, хто стріляє виконує швидко, продовжуючи спостерігати за, ціллю.

Стрільба з пістолета складається з виконання наступних прийомів:

підготовка до стрільби (заряджання пістолета, прийняття положення для стрільби);

виконання пострілу (прицілювання, спуск курка);

припинення стрільби (припинення натиснення на хвіст спускового гачка,

вмикання запобіжника – переведення його в положення “запобігання”, розрядження пістолета).

Під час бою вогонь із пістолета ведеться самостійно.

З метою навчання для стрільби з різних положень подається команда (наприклад) “По такій-то цілі, стоячи (з коліна, лежачи) вогонь”.

За цією командою необхідно прийняти вказане командою положення, вимкнути запобіжник і, прицілившись виконати постріл самозведенням. Постріл за цією командою може бути виконаний і з попереднім взведенням курка на бойовий звід. У цьому випадку після постановки курка на бойовий звід необхідно прицілитися і натиснути на хвіст спускового гачка.

Для виконання прийомів стрільби, які забезпечують найбільшу влучність і зручність для того, хто стріляє, необхідно вибирати найбільш вигідне положення для стрільби при цьому необхідно добиватися одноманітного положення рукоятки в руці і найбільш зручного положення тулуба, рук і ніг.

### 2.1.2. Підготовка до стрільби

Під час підготовки до стрільби за командою “ЗАРЯДЖАЙ” той, хто стріляє повинен:

дістати пістолет із кобури; витягнути магазин із рукоятки пістолета; укласти пістолет до кобури;

спорядити магазин патронами, для чого утримуючи магазин в лівій руці (рисунок 59) правою рукою спорядити магазин;

дістати пістолет із кобури і вставити магазин у рукоятку пістолета;



**Рисунок 59** – спорядження магазину патронами.

дослати патрон в патронник ствола, для чого вимкнути запобіжник (опустити прапорець вниз), відвести лівою рукою затвор у крайнє заднє положення і відпустити його;

увімкнути запобіжник (перевести прапорець запобіжника великим пальцем правої руки так, щоб він закрит червоний кружок) і укласти пістолет до кобури.

**Примітка.** В бойових обставинах пістолет повинен бути заряджений завчасно.

Для прийняття положення для стрільби, стоячи (рисунок 60) необхідно: повернутися на півоберта ліворуч і, не приставляючи правої ноги, виставити її вперед по напрямку на ціль на ширину плеч, розподілити вагу тіла рівномірно на дві ноги;

відстебнути кришку і дістати пістолет із кобури;

тримати пістолет дульною частиною вверх проти правого ока, зберігаючи при цьому положенні кисті руки на висоті підборіддя;

ліва рука повинна бути вільною, опущеною вздовж тіла або закладена за спину;

тримаючи пістолет дульною частиною вверх, накласти великий палець правої руки на прапорець запобіжника і опустити його вниз (вимкнути запобіжник);

покласти вказівний палець в спускову скобу, не торкаючись спускового гачка.

**Примітка.** Під час стрільби з лівої руки положення тулуба зворотне; правою рукою дістати пістолет з кобури і перекласти його в ліву руку.

Під час стрільби з попередньо зведеним курком, а не самозведенням, після вимкнення запобіжника необхідно натиснути великим пальцем правої руки на головку курка поставити курок на бойовий звід.



**Рисунок 60** – положення для стрільби стоячи.



**Рисунок 61** – положення для стрільби з коліна.

Для прийняття положення для стрільби з коліна (рисунок 61) необхідно виставити назад ліву ногу, так, щоб носок ступені її був напроти каблука правої ноги. Швидко опуститися на ліве коліно і присісти на каблук. Праву ногу від коліна до ступні держати по можливості відвісно, носок ступні – в напрямку на ціль. Дістати пістолет із кобури, вимкнути запобіжник. Поставити курок на бойовий звід, якщо стрільба буде вестись з попередньо зведеним курком.

Для прийняття положення для стрільби лежачи (рисунок 62) необхідно зробити повний крок правою ногою вперед і трохи праворуч. Нахилитися вперед, опуститися на ліве коліно і поставити ліву руку на землю спереду себе пальцями праворуч. Впираючись послідовно на стегно лівої ноги і плече лівої руки, лягти на лівий бік і швидко повернутися на живіт, розкинути ноги дещо в сторони носками назовні. Витягнути пістолет із кобури, вимкнути запобіжник і установити курок на бойовий звід, відповідно до рисунку 61. Якщо стрільба буде вестись самозведенням, то після вимкнення запобіжника вставити вказівний палець правої руки в спускову скобу, не торкаючись спускового гачка.



**Рисунок 62** – положення для стрільби лежачи.

### 2.1.3. Виконання пострілу

Для виконання пострілу із усіх положень для стрільби необхідно:

вибрати точку прицілювання;

не закінчуючи спостереження за цілю, витягнути праву руку з пістолетом вперед, тримати пістолет за рукоятку кистю правої руки;

накласти вказівний палець цієї руки першим суглобом на хвіст спускового гачка;

витягнути по лівій стороні рукоятки великий палець правої руки паралельно напрямку ствола (рисунок 63);



**Рисунок 63** – утримання пістолета під час стрільби.

витагнуту праву руку тримати вільно, без напруги, кисть цієї руки тримати в площині, яка проходить через вісь каналу ствола і лікоть руки (рисунок 64);

рукоятку пістолета не стискати і тримати її по можливості одноманітно.



**Рисунок 64** – положення під час стрільби стоячи.

Для прицілювання затримати подих на видиханні, зажмурити ліве око, а правим дивитися через прорізь цілика на мушку так, щоб мушка була по середині прорізі, а вершина її на рівні з верхніми краями цілика; в такому положенні підвести пістолет під точку прицілювання (не завалюючи його) і одночасно почати натиснення на хвіст спускового гачка.

**Примітка.** Якщо важко закрити окремо ліве око, то дозволяється прицілюватися з відкритими очима.

Для спуску гачка необхідно, утримуючи дихання, плавно натиснути першим суглобом вказівного пальця на хвіст спускового гачка, доки курок непомітно для того, хто стріляє, як би сам собою, не зірветься з бойового зведення, і не відбудеться постріл.

При попередньо зведеному курку, спусковий гачок має деякий вільний хід, при якому постріл не відбувається.

При натисненні на хвіст спускового гачка тиск пальця проводити прямо назад. Той, хто стріляє повинен плавно збільшувати тиск на хвіст спускового гачка протягом того часу, доки вершина рівної мушки співпадає з точкою прицілювання; коли мушка відхиляється від точки прицілювання, той, хто стріляє повинен, не збільшуючи і не зменшуючи тиску, вирівняти наведення і, як тільки рівна мушка знову буде співпадати з точкою прицілювання, знову плавно збільшити натиснення на хвіст спускового гачка. При спуску курка не дивуватися незначним коливанням мушки біля точки прицілювання.

Якщо той, хто стріляє, натискаючи на хвіст спускового гачка, почує, що не може більше не дихати, то не послабляючи і, не збільшуючи натиснення пальця, перевести дихання і, знову затримати його, продовжувати плавно дотискати хвіст спускового гачка.

#### 2.1.4. Припинення стрільби

Припинення стрільби може бути тимчасове або повне.

Для тимчасового припинення стрільби подається команда “СТІЙ”. За цією командою стріляючий повинен припинити натиснення на хвіст спускового гачка; утримуючи пістолет у правій руці, великим пальцем цієї руки підняти прапорець запобіжника вверх так, щоб він закрив червоний кружок і, якщо потрібно, перезарядити пістолет.

Для перезарядження пістолета необхідно:

витягнути магазин з основи рукоятки пістолета;

вставити споряджений магазин в основу рукоятки;

якщо буде стрільба, вимкнути запобіжник і, якщо стрільба буде вестись з попередньо зведеним курком, встановити курок на бойовий звід. (Якщо перед перезарядженням були витрачені всі патрони, необхідно відвести затвор назад і відпустити його).

Для повного припинення стрільби подається команда “РОЗРЯДЖАЙ”.

За цією командою той, хто стріляє повинен:

припинити натискання на хвіст спускового гачка;

увімкнути запобіжник;  
розрядити пістолет.

Для розрядження пістолета необхідно:

витягнути магазин з основи рукоятки;  
вимкнути запобіжник (опустити прапорець вниз);

вийняти патрон з патронника, для чого, утримуючи пістолет у правій руці за рукоятку, лівою рукою відвести затвор у крайнє заднє положення і відпустити його;

підняти із землі (підлоги) патрон, викинутий затвором із патронника, і обтерти його ганчіркою;

увімкнути запобіжник;  
покласти пістолет до кобури;

витягнути патрони з магазину: взявши магазин в ліву руку, великим пальцем правої руки здвинути патрони один за одним вперед по подавачу магазину і підхопити їх долонею тієї ж руки (рисунок 65);

достати пістолет із кобури; вставити магазин в основу рукоятки; знову покласти пістолет до кобури і застібнути кришку кобури.

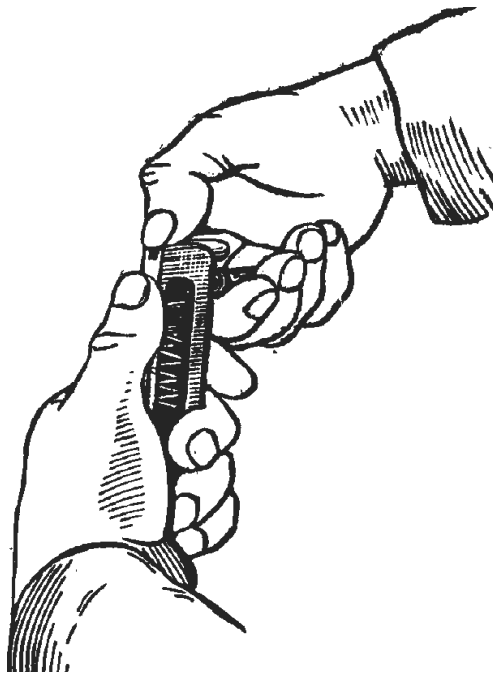

**Рисунок 65** – як витягнути патрони з магазину.

За командою “Зброю – ДО ОГЛЯДУ” той, хто стріляє зобов’язаний:

лівою рукою витягнути магазин з основи рукоятки і покласти його під великий палець правої руки попереду запобіжника (рисунок 66) так, щоб подавач магазину був на 2 – 3 см вище затвора;

після огляду зброї керівником стрільби взяти магазин у ліву руку;

великим пальцем правої руки натиснути на кнопку затворної затримки і звільнити затвор;

натиснути на спусковий гачок, провести контрольний спуск курка;

поставити запобіжник у положення “запобігання”;

вставити магазин в основу рукоятки;  
покласти пістолет до кобури.

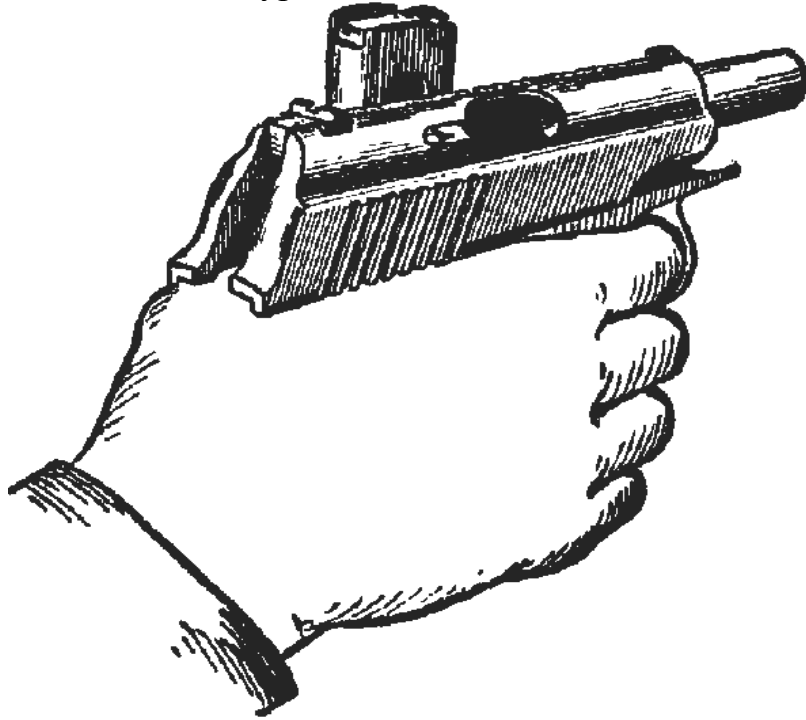

**Рисунок 66** – положення пістолета і магазину в руці за командою “Зброю – ДО ОГЛЯДУ”.

#### 2.1.5. Стрільба з упору із-за укриття

Упор використовують для підвищення дійсності вогню. В залежності від висоти упору той, хто стріляє повинен приймати відповідне положення для стрільби.

Під час стрільби з упору праву руку з пістолетом класти на упор, так щоб кисть була вільною, а рукоятка пістолета не торкалася упору.

Укриття використовують для ускладнення спостереження противнику і для захисту від його вогню.

Під час стрільби з руки із-за укриття необхідно прийняти відповідне положення для стрільби (стоячи, з коліна, лежачи, рисунок 60, 61, 62) і прикласти праву руку до упору так, щоб кисть руки з пістолетом була вільною (рисунок 67 і 68).

Швидкісна стрільба із-за укриття з пістолета на коротких відстанях зі зміною позицій та положень для стрільби і своєчасною заміною магазину визначена навчальною вправою (додаток 3).





**Рисунок 67** – положення під час стрільби стоячи із-за укриття.



**Рисунок 68** – положення під час стрільби з коліна із-за укриття.

## 2.2. Правила стрільби з пістолета

### 2.2.1. Загальні положення

Військовослужбовець, озброєний пістолетом, веде вогонь у бою самостійно, відповідно до умов. При визначенні точки прицілювання треба враховувати спосіб приведення до нормального бою пістолета, що впливає з наведеної таблиці 1.

**Таблиця 2**

### Перевищення (зниження) середньої траєкторії при стрільбі з пістолета, наведеного до нормального бою на 25 м

Відстань, м	Перевищення (зниження) середньої траєкторії в см. при стрільбі з пістолета, наведеного до нормального бою на 25 м.		Радіус розсіювання, см.	
	Із перевищенням середньої точки влучання на 12.5 см вище точки прицілювання	Зі співпаданням середньої точки влучання із точкою прицілювання	100% куль	50% куль
10	+5.0	0	3.5	2.0
15	+7.8	+0.3	5.0	3.0
20	+10.2	+0.2	6.5	4.0
25	+12.5	0	7.5	4.5
30	+13.9	-0.5	9.0	6.0
40	+16.0	-2.5	12.0	7.0
50	+16.8	-5.7	16.0	8.0

**Примітка.** Зі знаком “+” зазначено перевищення траєкторії над точкою прицілювання, зі знаком “-” – зниження (рисунок 69)

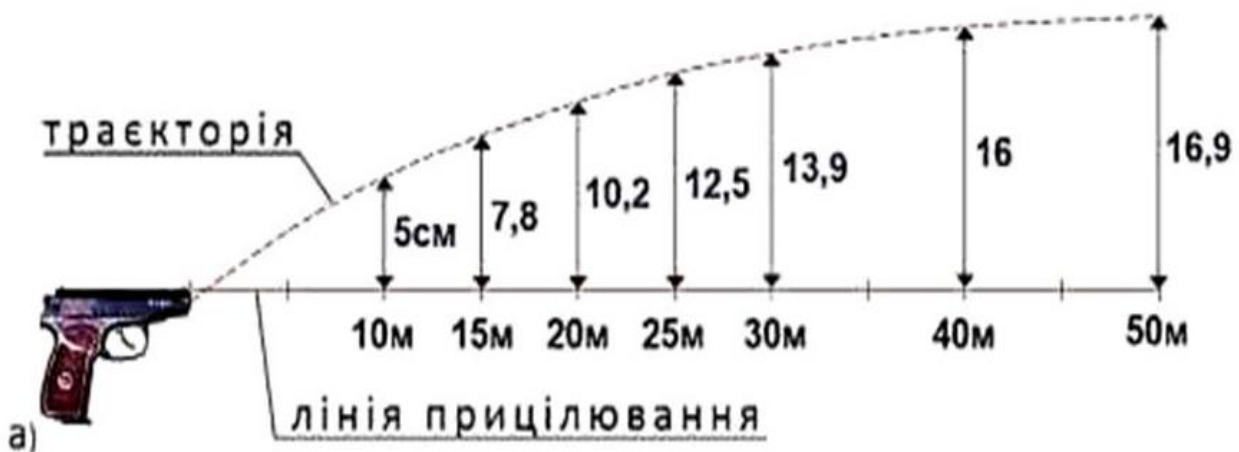

**Рисунок 69 продовження** – перевищення (зниження) середньої траєкторії в см. при стрільбі з пістолета, наведеного до нормального бою на 25 м.

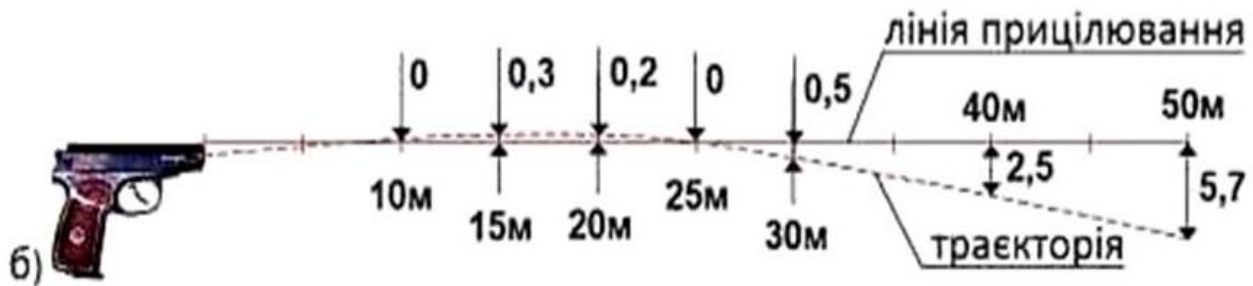

*Умовні позначки:*

а – із перевищенням середньої точки влучання на 12,5 см вище точки прицілювання; б – зі співпаданням середньої точки влучання із точкою прицілювання.

**Рисунок 69 продовження** – перевищення (зниження) середньої траєкторії в см. при стрільбі з пістолета, приведеного до нормального бою на 25 м.

### 2.2.2. Вибір місця для стрільби

Стрільба з пістолета ведеться з любого місця і з любого положення, яке забезпечує ураження цілі в найкоротший час.

В бою місце для стрільби з пістолета вибирається тим, хто стріляє самостійно. Під час вибору місця для стрільби необхідно урахувувати умови і характер місцевості.

Вибране місце для стрільби повинно у найбільшій мірі забезпечувати зручність дій, найбільшу дієвість вогню і укриття від вогню противника.

### 2.2.3. Вибір цілі

Цілями для стрільби з пістолета в бою є одиночні солдати і офіцери противника, які знаходяться на відкритій місцевості, які з'являються або рухаються.

Під час вибору цілі керуються значенням цілі, вибирають найближчу і найбільш уразливу.

### 2.2.4. Вибір точки прицілювання

Для надійного ураження цілі враховують відстань до неї і величину перевищення траєкторії, керуючись наведеною вище таблицею 2.

Під час стрільби по нерухомих цілях на відстані до 50 м точка прицілювання вибирається кожного разу у відповідності з розташуванням цілі і її висотою.

Стрільбу по цілях, які рухаються в площині стрільби, необхідно вести так, як і по нерухомих цілях. Для ураження цілі, яка рухається під кутом до

площини стрільби, точку прицілювання необхідно виносити в напрямку руху цілі, враховуючи її швидкість руху.

Стрільба по цілі, яка з'являється на короткий час або несподівано, ведуть самозведенням і відкривають вогонь навскидку в момент найвигіднішого положення цілі.

#### 2.2.5. Стрільба в умовах обмеженої видимості

Під час стрільби вночі при штучному освітленні від стріляючого вимагається велика майстерність, щоб здійснити постріл за короткий термін. При освітленні місцевості стріляючий повинен швидко знайти ціль і здійснити навскидку постріл або декілька пострілів у залежності від довжини освітлення.

Стрільба в темряві і у ясну (місячну) ніч виконується за тими ж правилами що і вдень.

Уночі, коли неможливо освітлити ціль і прицілитися, необхідно вести вогонь навскидку по силуетах або в бік спалахів від пострілів і різних звуків, які чути зі сторони противника.

#### 2.2.6. Стрільба в умовах дії отруйних і радіоактивних речовин

Стрільба в умовах дії отруйних і радіоактивних речовин ведеться в особистих засобах захисту. Правила стрільби по різних цілях ті ж, що і для стрільби в загальних умовах.

#### 2.2.7. Постачання патронами і витрати їх в бою

Запас патронів для пістолета носить в запасному магазині, в кобурі. Кожний військовослужбовець, озброєний пістолетом, зобов'язаний піклуватися про поповнення патронів та економно витрачати їх в бою.

Додаток 1  
до Керівництва зі стрілецької зброї  
9-мм пістолет Макарова  
(підрозділ 1.1)

Таблиця Д1

**Бойові властивості та характеристики 9-мм пістолета Макарова**

Вага пістолета з магазином без патронів, г	730
Вага пістолета з магазином, спорядженим вісьмома патронами, г	810
Довжина пістолета, мм	161
Висота пістолета, мм	126,75
Довжина ствола, мм	93
Калібр ствола, мм	9
Кількість нарізів ствола, шт	4
Ємкість магазину, шт	8
Вага патрона, г	10
Вага кулі, г	6,1
Довжина патрона, мм	25
Бойова швидкострільність, постр/хв	30
Початкова швидкість польоту кулі, м/с	315

Додаток 2  
до Керівництва зі стрілецької зброї  
9-мм пістолет Макарова  
(підпункт 1.3.3)

### Характеристика пістолетних патронів

**Патрон 9x18 пістолетний, з кулею зі свинцевим осердям, індекс 57-Н-181 (рисунок Д2.1).**

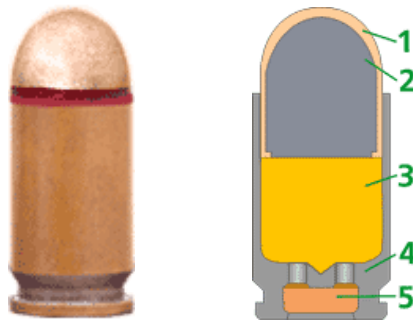

*Умовні позначки:*

1 – оболонка; 2 – куля; 3 – пороховий заряд; 4 – гільза; 5 – капсуль.

**Рисунок Д2.1** – патрон 9x18 пістолетний, з кулею зі свинцевим осердям, індекс 57-Н-181.

Довжина патрона – 24,8-25,0 мм. Маса патрона – 9,6 – 9,8 г.

#### **Характеристика порохового заряду**

Тип пороху – бездимний, піроксиліновий марки пороху П-125.

Маса порохового заряду – 0,23 – 0,25 г.

Щільність заряджання, – 0,45 г/см<sup>3</sup>.

Максимальний тиск порохових газів – 1 200 кг/см<sup>2</sup>.

Форма і розміри порохового зерна – циліндр з каналом:

а) зовнішній діаметр – 0,7 – 1,0 мм;

б) внутрішній діаметр – 0,1 – 0,2 мм;

в) довжина, мм – 0,9 – 1,1.

#### **Характеристика кулі**

Тип кулі – з оболонкою.

Маса кулі – 5,9 – 6,10 г.

Довжина кулі – 11,0 – 11,5 мм.

Діаметр провідної частини кулі – 9,22 – 9,27 мм.

Поперечна навантаження кулі – 9,58 г/см<sup>2</sup>.

Балістичний коефіцієнт кулі, – 12,5 м<sup>2</sup>/кг.

Матеріал оболонки кулі – сталь, плакована томпаком.

Маса оболонки кулі, г – 1,3 – 1,5.

Матеріал осердя кулі – свинець з домішкою 1 – 2% сурми.

Маса осердя кулі – 4,55 – 4,60 г.

#### **Характеристика гільзи**

Форма і тип гільзи – циліндрична, безфланцева.

Маса гільзи з капсулем – 3,50 – 3,65 г.

Довжина гільзи – 17,8 – 18,1 мм.

Вільний обсяг гільзи, – 0,84 см<sup>3</sup>.

Обсяг гільзи з посаженої кулею – 0,56 см<sup>3</sup>.

Матеріал гільзи – латунь або сталь, плакована томпаком.

Спосіб кріплення кулі – щільна посадка.

#### Додаткові відомості

Площа поперечного перерізу каналу ствола – 0,65 см<sup>2</sup>.

Початкова швидкість кулі – 290 – 310 м/с.

Дулова енергія кулі – 270,5 – 303,2 Дж.

Середня купчастість R50 на дальності 25 м: ≤3,2 см.

Капсуль-запальник – КВ-26.

**Патрон 9×18 пістолетний, з кулею зі сталевим сердечником, умовне позначення 9Пст гж, індекс 57-Н-181С (рисунок Д2.2.).**

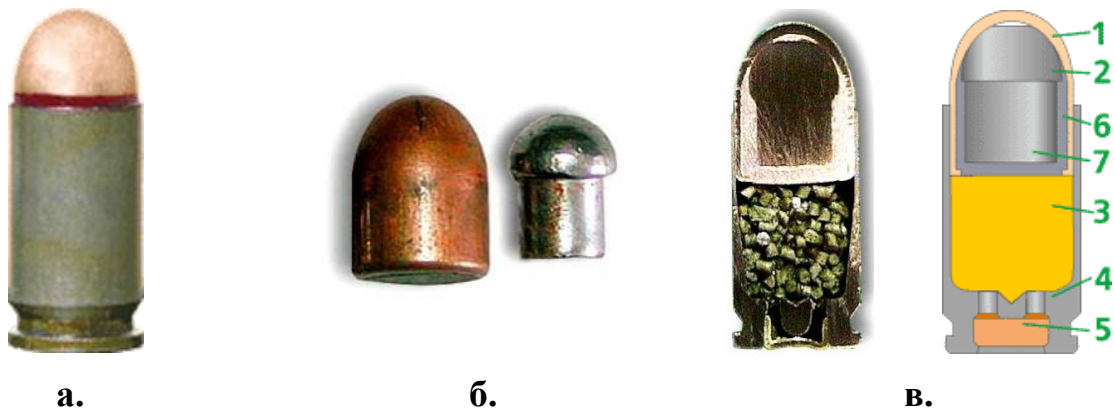

*Умовні позначки:*

а – 9x18 патрон з кулею зі сталевим сердечником 9 Пст (57-Н-181С);

б – куля і сталеве осердя 9 Пст; в – 9x18 патрон з кулею зі сталевим сердечником 9 Пст в розрізі; 1 – оболонка; 2 – куля; 3 – пороховий заряд;

4 – гільза; 5 – капсуль; 6 – свинцева сорочка; 7 – сталеве осердя.

**Рисунок Д2.2 – патрон 9×18 пістолетний, з кулею зі сталевим сердечником, умовне позначення 9Пст гж, індекс 57-Н-181С.**

#### Характеристика патрона

Калібр – 9x18 ПМ;

Довжина патрона – 24,8 – 25,0 мм;

Маса патрона – 9,7 – 10,0 г;

#### Характеристика порохового заряду

Тип пороху – бездимний, піроксиліновий;

Марка пороху – П-125;

Маса порохового заряду – 0,23 – 0,25 г;

Щільність заряджання – 0,32 г/см<sup>3</sup>;

Максимальний тиск порохових газів – 1200 кг/см<sup>2</sup>;

Форма і розміри порохового зерна – циліндр з каналом:

- а) зовнішній діаметр – 0,7 – 1,0 мм.;
- б) внутрішній діаметр – 0,1 – 0,2 мм.;
- в) довжина – 0,9 – 1,1 мм.

#### **Характеристика кулі**

Тип кулі – з оболонкою;

Маса кулі – 5,8 – 6,0 г;

Довжина кулі – 12,20 – 12,35 мм;

Діаметр провідної частини кулі – 9,22 – 9,27 мм;

Поперечна навантаження кулі – 938 г/см<sup>2</sup>;

Балістичний коефіцієнт кулі – 12,48 м<sup>2</sup>/кг;

Матеріал оболонки кулі – сталь, плакована томпаком;

Маса оболонки кулі – 1,3 – 1,5 г;

Матеріал сердечника кулі – сталь Ст.10;

Маса сердечника кулі – 2,10 – 2,12 г.

#### **Характеристика гільзи**

Форма і тип гільзи – циліндрична, безфланцева;

Маса гільзи з капсулем – 3,50 – 3,65 г;

Довжина гільзи – 17,85 – 18,10 мм;

Вільний обсяг гільзи – 0,84; см<sup>3</sup>

Обсяг гільзи з посаженою кулею – 0,48 см<sup>3</sup>;

Матеріал гільзи – сталь, плакована томпаком; сталь, покрита лаком;

Спосіб кріплення кулі – щільна посадка.

#### **Додаткові відомості**

Площа поперечного перерізу каналу ствола – 0,65 см<sup>2</sup>;

Початкова швидкість кулі – 290 – 315 м / с;

Дулова енергія кулі – 270,9 – 305,2 Дж;

Середня купчастість R50 на дальності 25 м:  $\leq 3,2$  см.

**Патрон 9x18 пістолетний, з трасуючою кулею, умовне позначення ПТ**  
(рисунок Д2.3.).

Початкова швидкість кулі, – 300 м/с.

Довжина гільзи – 18 мм.

Довжина патрона – 25 мм.

Маса кулі – 5,7 г.

Маса патрона – 9,7 г.

Матеріал сердечника – сталь.

Купчастість на 25 метрів – 6 см.

Дальність трасування, не більше – 50 м.

Дальність виносу траси – 20 м.





**а.**



**б.**

*Умовні позначки:*

а – 9x18 патрон з трасуючою кулею ПТ; б – трасуюча куля ПТВ розрізі.

**Рисунок Д2.3** – патрон 9x18 пістолетний, з трасуючою кулею ПТ.

Додаток 3  
до Керівництва зі стрілецької зброї  
9-мм пістолет Макарова  
(підпункт 2.1.5)

## **Виконання навчальної вправи з вогневої підготовки за системою БАРС з 9-мм ПМ**

### **Навчальна вправа № 1**

Швидкісна стрільба із-за укриття з пістолета на коротких відстанях зі зміною позицій та положень для стрільби і своєчасною заміною магазину (рисунок Д.3.1).

**Ціль:** три ростові фігури нерухомі.

**Дальність до мішеней:** 10 – 15 м.

**Кількість боєприпасів:** 6 шт. (три споряджених магазина по 2 патрона).

**Час на стрільбу:** 40 с.

**Положення для стрільби:** “лежачи”, “з коліна”, “в русі”.

**Спорядження:** для проведення штурмових заходів для дій в автономному режимі.

**Оцінка:**

“відмінно” – уразити всі три мішені загалом 6 пробоїн.

“добре” – уразити всі три мішені 4 – 5 пробоїн.

“задовільно” – уразити всі три мішені 3 пробоїни.

Вправа вважається виконаною, якщо вражені усі три мішені у встановлений час.

**Особливості виконання вправи:**

За командою керівника стрільби “До бою” той, хто навчається виходить на вогневий рубіж за 5 м до вогневої позиції, приєднує споряджений магазин до зброї. Пістолет на запобіжнику в кобурі. Отримавши команду “Вогонь” або за іншим сигналом, починає рух в бік вогневої позиції, переводячи зброю в бойове положення (дістати пістолет з кобури, зняти з запобіжника і дослати патрон в патронник) і робить 1-й подвійний постріл “флеш” по мішені №1, після чого стрибком виконує перекид через праве плече до правого боку укриття №1, де, сховавшись за укриттям, здійснює заміну магазину. Потім з цієї позиції робить 2-й постріл “флеш” з положення для стрільби “з коліна» по мішені №3. Далі перекатом вліво пересувається до правого боку укриття №2, використовуючи яке здійснює заміну магазинів, після чого з положення для стрільби “лежачи” виконує 3-й подвійний постріл “флеш” по мішені №2. Далі перекатом вліво залишає укриття №2 і підводиться у положення для стрільби “стоячи”.

Зброя під час виконання вправи завжди спрямована в сторону мішені.

Той, хто навчається, допускається до виконання вправи, отримавши за техніку перекатів для зміни позицій оцінку не нижче “добре”.

В залежності від рівня підготовки того, хто навчається, керівник стрільби може здійснювати зміни по наступним пунктам:

1. Час виконання вправи.
2. Дальність до мішеней.

3. Кількість боєприпасів.
4. Наявність додаткових проміжних перешкод і вогневих позицій.
5. Спорядження та екіпування.

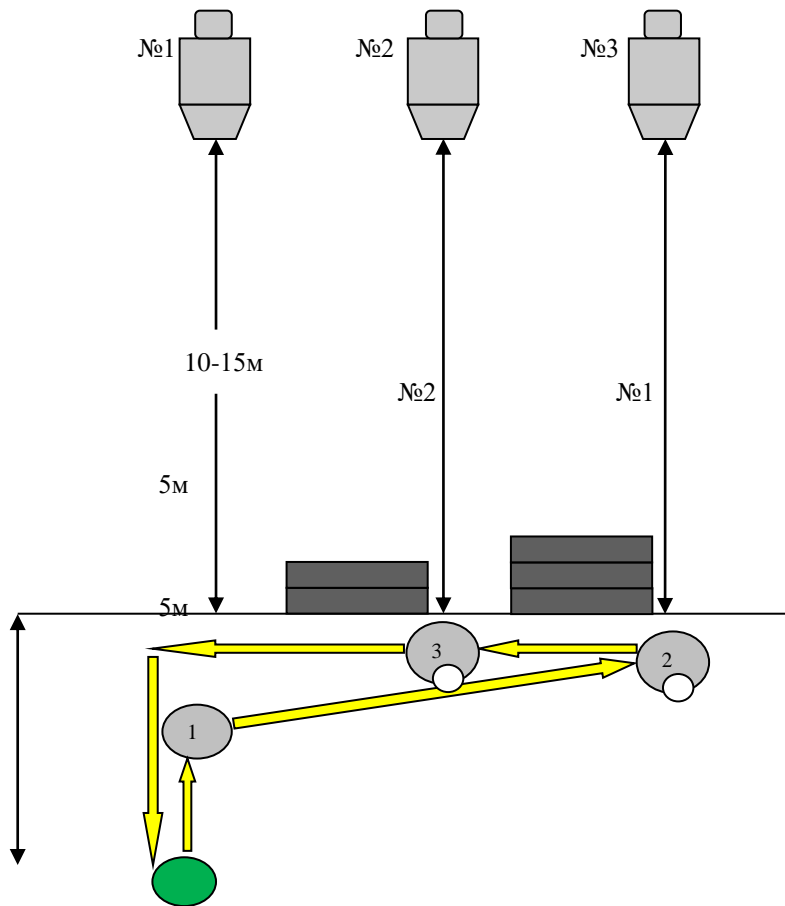

**Рисунок ДЗ.1** – схема проведення швидкісної стрільби із-за укриття з пістолета на коротких відстанях зі зміною позицій та положень для стрільби і своєчасною заміною магазину.

## СПИСОК ВИКОРИСТАНОЇ ЛІТЕРАТУРИ (ДЖЕРЕЛ)

1. Наставление по стрелковому делу. 9-мм пистолет Макарова. Руководство службы 1986 г;
2. Методика огневой подготовки мотострелковых подразделений. Военное издательство 1988 г;
3. Наставление по стрелковому делу. Основы и правила стрельбы из стрелкового оружия. Руководство службы 1984 г;
4. Методичні рекомендації командирів взводу щодо організації дій підрозділу з урахуванням досвіду проведення Антитерористичної операції. (національна академія Сухопутних військ імені Гетьмана Петра Сагайдачного) Львів 2017.







