

КУРГАНИ СКІФСЬКОГО ЧАСУ ПОБЛИЗУ С. ІВАНІВКА НА КИЇВЩИНІ

Г. Т. Ковпаненко, С. А. Скорий, Є. Ю. Батуревич

Публікуються матеріали з курганів скіфського часу, досліджених на півдні Київщини у 1983 р.

Під час робіт на трасі газопроводу «Уренгой-Ужгород» Лісостеповою Правобережною експедицією Інституту археології НАН України¹ 1983—1984 рр. був досліджений могильник поблизу с. Іванівка Богуславського р-ну Київської обл., де були знайдені поховання скіфського часу.

Могильник знаходиться за 2 км на південь від південно-східної околиці с. Іванівка (колишні Янковичі) в урочищі Бурти на рівному плато, яке здіймається над правим берегом р. Нехвош (ліва притока р. Рось) (рис. 1). Складався з 9 невеликих насипів, розташованих без видимої системи. Вісім з них знаходилися у південній частині могильника на відстані від 3 до 124 м один від одного. Один — № 9 — з краю, за 720 м на північ від кургану № 5 (рис. 1).

Кургани дуже розорані. За даними місцевих жителів, до порівняно недавнього часу насипи були досить великими, висота деяких сягала 5—6 м, діаметр — 30—40 м.

Досліджено 7 курганів (№ 1—7). Два лишилися нерозкопаними (№ 8, 9) (рис. 1): на одному з них (№ 8) знаходиться геодезичний знак II категорії, другий курган (№ 9) не входив до зони будівництва. У розкопаних курганах знайдено 18 поховань: 8 скіфського часу, 7 — епохи бронзи, 3 — невизначених.

Кургани досліджені за допомогою бульдозера на знос із залишенням однієї, центральної, чи кількох бровок (залежно від розміру насипів). Наведемо матеріали досліджень курганів № 3—5.

К у р г а н № 3.

Розташовувався за 100 м на північний схід від кургану № 1. Мав висоту 1,2 м, діаметр за осями північ-південь — 36 м, схід-захід — 40 м. Північний бік насипу стрімкіший.

Насип кургану складався з гумусованого чорнозему. Поховальний ґрунт знаходився на глибині 1,2 м від умовного центру. Материк у вигляді жовто-сірого суглинку простежувався на глибині 1,5 м (рис. 2, 1, 2).

Насип кургану охоплений ровом діаметром 20 м за віссю північ-південь та 21,5 м за віссю схід-захід (рис. 2, 1). Рів добре простежувався у профілях бровок з рівня давнього ґрунту, звідки і був спущений. Форма рову у розрізі являє собою трапецію з вузькою основою, на окремих ділянках дно колоподібне (рис. 2, 1). Його ширина коливається у межах 0,8—1,2 м. Лише на відрізку у північно-східній частині рів різко розширюється до 1,8—2 м довжиною 4 м. Його глибина від рівня давнього ґрунту 0,6—0,8 м. У східній та західній частинах рів мав дві перемички шириною 1,5 м. Біля північної стіни західної перемички знайдено скупчення кісток коня (понад 150 кісток та уламків, серед яких фрагменти черепу, щелпи, хребта, кінцівок, ребра та ін.) та людини. Кістки коней належать, як мінімум, двом особинам — молодій та старій. Анатомічний порядок у їх розташуванні не простежувався. Залишки кісток концентрувалися великими скупченнями (частина хребта з ребрами, кістки кінцівок із розташованими біля них частинами хребта та ін.). Тут же знайдені верхня та потилична частини черепної коробки та фрагмент червоноглиняної амфори (1). Поблизу південної стінки західної перемички також знайдені кістки коня — лопатка, три кістки кінцівок, ребра. Подібні, але не такі великі, скупчення кісток знаходилися біля стінок східної перемички. Тут з північного боку знайдено понад 30 кісток та уламків, а з



Рис. 1. План курганної групи поблизу с. Іванівка: 1А — розкопані кургани; 2Б — нерозкопаний курган; 3В — лісова смуга; 4Г — пугівець.

південного — 10. Деякі з кісток біля північної стінки східної перемички мали сліди обпалення на відкритому вогні.

У південній частині рову знайдені фрагменти (верхня частина) черепних коробок людини (не менш, ніж двох осіб), а за 4 м на захід від них — скупчення людських кісток (3 кістки стегна, 3 гомілкові, плечові та ін.) — загалом від трьох осіб (чоловіка зрілого віку та двох жінок — до 20 та 25—35 років)². Анатомічного порядку у їх розташуванні не було. Епіфізи окремих кісток розтрощені, на деяких — сліди від рублячих знарядь.

У різних частинах рову знайдені окремі фрагменти стінок червоноглиняних амфор.

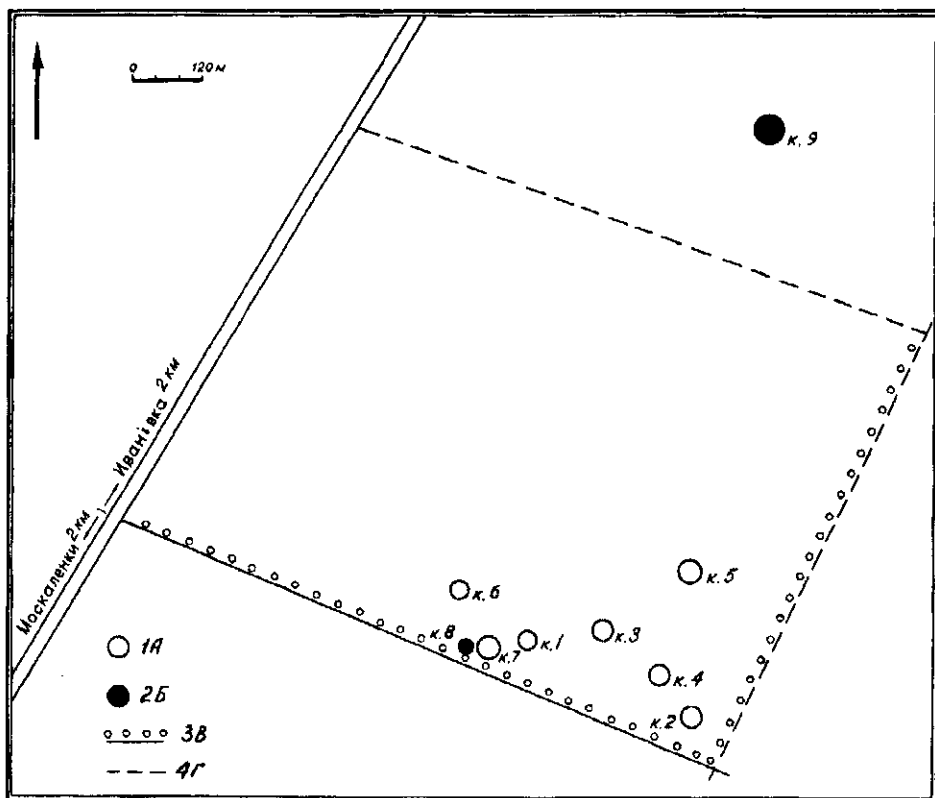
Курган споруджено над центральним похованням скіфського часу. Воно складалося з могильної ями та надмогильної споруди, яка виявилася значно зруйнованою. Від неї, на рівні давнього горизонту, частково зберігся кільцевий вал із жовтої материкової глини (викид з ями), рівномірно розкладений навколо могили, що знаходилася всередині³. На ньому місцями фіксувалися незначні залишки дерева, вірогідно, від дерев'яної конструкції. Максимальна ширина кільця до 2 м, товщина — 0,35 м. Зовнішній діаметр — 5 м (рис. 2, I, III).

Могильна яма мала підпрямокутну форму, розмірами 3,2×3 м та глибиною 2,2 м. Орієнтована за сторонами світу. У ямі на глибині 1,1 м від рівня давнього горизонту знаходився кільцевий уступ шириною 0,2—0,4 м, нижче якого яма набула круглої форми (рис. 2, III). Діаметр її по дну 2,8—3 м. У південно-східній частині ями знаходилася ніша овальної форми. Довжина її 0,8 м, ширина — 0,45 м, висота склепіння — 0,4 м. Ніша, можливо, слугувала схованкою. На долівці ями, за 0,1 м на схід від неї знайдено невелике овальне заглиблення розмірами 0,6×0,35 м та глибиною 0,1 м, яке, очевидно, залишили грабіжники. За 5 см на схід від нього розташована подібна ж кругла яма діаметром 0,6 м та глибиною 0,2 м. У східній частині могильної ями знаходилося ще одне овальне заглиблення розміром 0,5×1 м та глибиною



Рис. 2. Іванівка, курган 3. I—II — план та профіль кургану; III—V — план та розрізи поховальної споруди; а — орний шар; б — чорноземний насип; в — поховальний ґрунт; г — материк; д — глина могильного викиду; е — дерево; ж — давній грабіжницький лаз; и — кістки тварин. 1 — схованка; 2 — фрагменти панцирного набору; 3 — панцирні платівки; 4 — людські кістки; 5 — уламки амфори.

0,2 м. У ямі знайдено верхню частину черепної коробки, що належала чоловікові 35—55 років. Біля південної стінки ями знайдено незначні фрагменти залізного панцирного набору (2), а біля східної — одну панцирну платівку (3) та невеликий фрагмент стінки червоноглиняної амфори. Крім того, у за-

повнени могили, яке складалося з гумусованого ґрунту із домішками шматків глини, на різному рівні виявлені фрагменти дерева, які були, швидше за все, залишками зруйнованої надмогильної споруди або перекриттям ями.

Могилу було двічі пограбовано.

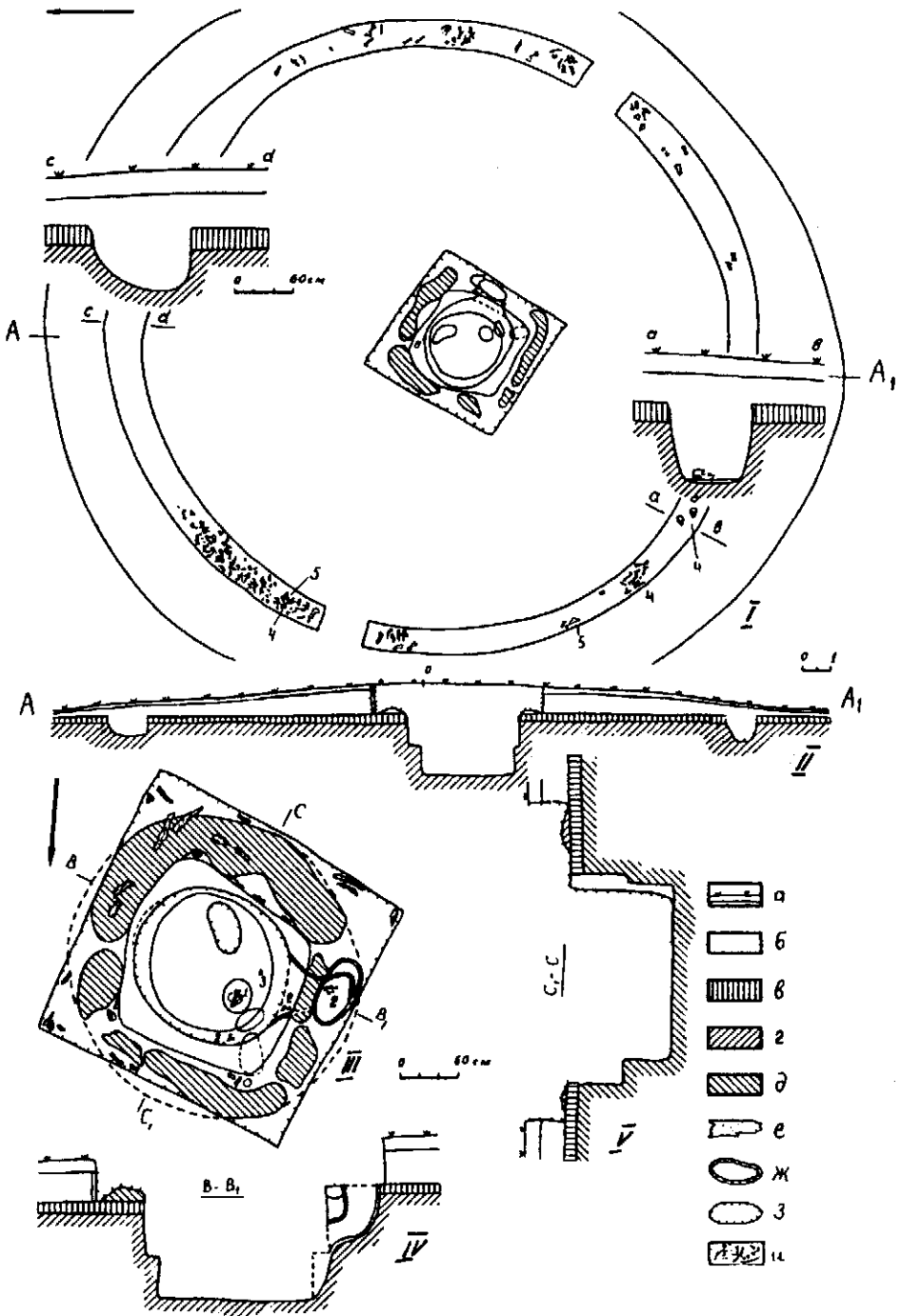
Грабіжницький хід № 1 зафіксовано з рівня давнього горизонту у східній частині могили. Верх його розташований за 0,4 м від краю могили та має форму овалу, розмірами 1,4×0,6 м, орієнтованого за лінією північ-південь. На глибині 1 м від рівня давнього горизонту грабіжницький хід різко повертає на захід та прорізав стінку могильної ями, звужуючись при цьому до діаметру 0,5 м. На уступі грабіжницького лазу знайдені невеликі фрагменти панцирного набору (2). Грабіжницький хід (боковий, з виходом безпосередньо до могили), певно, був давнім.

Грабіжницький хід № 2 зафіксовано на глибині 0,2 м від поверхні насипу. У верхній частині він являє собою підпрямокутну яму розмірами 5,6×5 м, глибиною 0,7—0,8 м від поверхні. Під час вибирання ґрунту з цього квадрату грабіжниками було зруйновано надмогильну споруду. При цьому частину дерев'яної конструкції було відкинуто до країв ями. На рівні давнього чорнозему (у місці фіксації грабіжниками могильної плями) грабіжницька яма різко звужувалась, набираючи обрисів неправильного кола діаметром 2,5 м. Грабіжницький хід вирвною опускався до дна могили, утворюючи у східній її частині невелике заглиблення неправильної форми довжиною близько 1 м та шириною 0,5 м. Заповнення грабіжницького ходу № 2 вздовж усієї глибини грудкувате, пухке, складається з чорнозему, змішаного з грудками глини, у якому траплялися кістки людини (фаланги пальців, ребра), тварин та риб.

Грабіжницький хід № 2 споруджений, очевидно, у значно пізніші часи, про що свідчить широка яма розкопу на верхівці кургану, яка виключає будь-яке маскування, а також пухке заповнення, що не встигло стати цупким за час, що минув з моменту пограбування.

1. Горло червоноглиняної амфори типу Солоха-II. Одна з ручок, овальна у розрізі, ціла; іншу відбито. Висота горла 27 см, зовнішній діаметр — 11 см (рис. 3, 1). Час появи подібних амфор у Північному Причорномор'ї — перша половина IV ст. до н. е.⁴

2. Деталі подолу панцира з п'яти та чотирьох вузьких платівок (рис. 3, 3, 4). Платівки дуже корозовані; ширина — до 1 см; довжина, що збереглася — до 3 см.

3. Залізна панцирна платівка прямокутної форми розміром 2×2 см (рис. 3, 2). У нижній частині збереглися 2 отвори, за допомогою яких платівки скріплювались між собою та з'єднувались зі шкіряною основою. Відстань між отворами 1 см. Діаметр отворів — 1 мм.

Судячи за фрагментом горла амфори з рову, курган слід віднести до першої половини IV ст. до н. е. Незважаючи на пограбування кургану, можна констатувати, що у ньому було поховано знатного воїна. Це поховання супроводжувалося тризною з людськими жертвоприношеннями у рові.

К у р г а н № 4.

Знаходиться за 108 м на південний схід від кургану № 3 (рис. 1). Висота близько 1 м, діаметр 36 м.

Насип кургану складався з гумусованого чорнозему. Давній горизонт знаходився на глибині 1,25 м від умовного центру, материк — 1,35—1,4 м (рис. 5, 1, 2).

У кургані знайдено два поховання скіфського часу.

Поховання № 1 (основне). Розташоване у центрі кургану (рис. 5, 1). Поховальна споруда аналогічна відкритій у кургані № 3, але кращої збереженості. Складалася з ґрунтової ями та надмогильної споруди, що далеко виходила за межі могили. Надмогильна споруда являла собою кільцевий вал, зведений з материкової глини викиду, що був рівномірно розкладений навколо ями на рівні давнього горизонту. Вал у розрізі трикутної форми. Вершина сплюснена, зовнішній його схил пологіший, внутрішній стрімкіший, певно, за рахунок обвалу краю у могилу разом з перекриттям ями (рис. 5, 4, 5). Ширина валу біля основи 1—1,5 м, максимальна товщина — 0,5—0,8 м.



Рис. 3. Іванівка, анахідки з курганів № 3, 5. 1—4 — курган 3; 5—25 — курган 5.

Зовнішній діаметр валу 7,3 м, внутрішній — приблизно 5 м. По валу (вгорі та по зовнішньому схилу) збереглися відбитки дерев'яних плах довжиною 1—1,3 м, що були покладені вздовж нього. Найкраще вони збереглися у південно-західній та південно-східній частинах конструкції. Північна — зруйнована грабіжницьким ходом (рис. 5, 3). Плахи знайдено не тільки по валу, а й за його межами, на майданчику шириною 2—2,5 м. Вони були покладені на рівні давнього горизонту, вкритого тонким шаром (3—5 см) жовтої материкової глини, по колу, у три ряди. Плахи поганої збереженості, простежені за залишками органічної трухлявини. Дерсво частково обгоріло, а у північно-

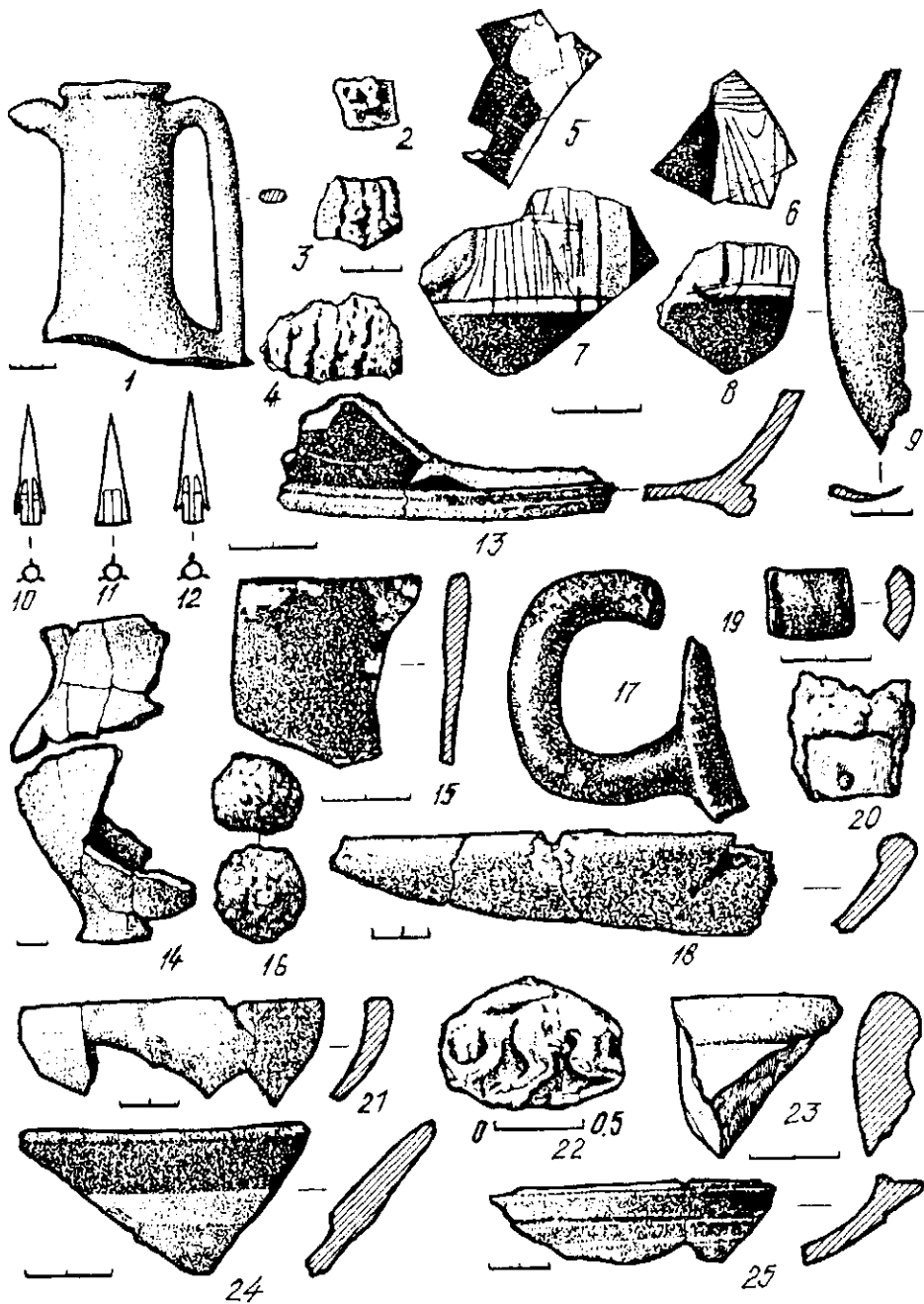

Рис. 4. Іванівка, курган 5. Знахідки з поховання 1.

тикальні. Верхню частину їх зруйновано надмогильною конструкцією, що просіла. Біля стінок простежено залишки дерев'яного настилу, від якого збереглася кора. Яму було перекрито накатом з плах, залишки яких виявлені під кільцевим викидом у західному, північно-східному та східному краях. Збереглося 10 плах розмірами 1,5—2×0,2—0,25 м, покладених уздовж та поперек ями.

Могилу пограбовано. Грабіжницька яма розмірами 3,75×3,5 м зруйнувала північну частину надмогильної конструкції. Потрапивши до могильної ями у північно-західному кутку, грабіжники пройшли уздовж північної стінки ями до східної. Дно було перекопано.

Яма заповнена чорноземом, у південній частині — жовтою материковою глиною, змішаною з чорноземом. Ця змішана з чорноземом глина простежена у вигляді двох запливів, що йшли до дна ями. Їх розміри: правого — 2,25×1,25, лівого — 1,75×0,75 м. На них збереглися залишки перекриття, яке завалилося, у вигляді окремих шматків обгорілого дерева розмірами 0,5×0,2 м у середньому.

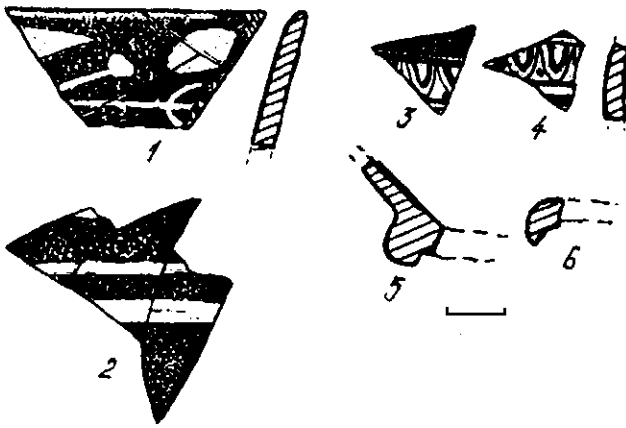
У грабіжницькому ході, біля східної стінки ями, на глибині 1,8—2 м від рівня давнього горизонту знайдено уламки кісток (фрагменти двох черепів, нижньої та верхньої щелеп, які належали жінці віком 18—22 років та дитині), фрагменти стінок амфори (1), 80 уламків кісток коня (трубчасті кістки, епіфізи кісток, зуби, копита, уламки ребер, фрагменти черепної коробки) від жертвовної їжі.

У заповненні могили біля дна знайдено фрагмент залізного ножа (2), під час зачищення дна був виявлений крем'яний відщеп (3).

1. Фрагменти стінок (25 шт.) амфори темно-сірого кольору. Тісто цупке. Черепок у зламі двокольоровий: зсередини — темно-сірий, зовні — коричневий, видимі домішки відсутні.

2. Фрагмент леза залізного ножа з горбатою спинкою розмірами 4,4×1,4 см. Лезо у розрізі має вигляд витягнутого трикутника (рис. 6, 10).

3. Крем'яний відщеп без слідів повторної обробки.

Поховання № 2. (Впускне). Знаходилося за 11 м на північний схід від умовного центру кургану на глибині 1,3 м від поверхні. Обриси могильної ями у насипі простежити не вдалося. Кістяк жінки зрілого віку був покладений на спині головою на захід. Руки витягнуті уздовж тулуба, ноги спочатку були підняті у колінах, згодом впали вправо (рис. 5, 6). Під кістяком незначні залишки коричневого тліну.

Зліва від голови померлої знаходилося бронзове дзеркало ручкою донизу (1), на ньому збереглися залишки дерева, очевидно, від дерев'яного футляру. Праворуч від голови знайдено шматочок червоної органічної фарби розмірами 1,5×1×0,5 см. Ліворуч від кістяка, біля стегна, знаходилася піщаникова плита (2). Біля ніг лежав червонофігурний лекіф (3), а поруч із ним, схід-

східній частині на ґрунті — залишки попелу та пропеченої глини. Розміри плах, що збереглася, дуже різні: 1×0,5 м; 1,5—2×0,35 м; 2,5—3×0,5 м. Загальний діаметр дерев'яної конструкції 10—12 м (рис. 5, 3).

Могильна яма прямокутної форми містилась у центрі споруди. Орієнтована за віссю схід-захід. Довжина її 4 м, ширина 2,5 м, глибина 2,5 м від рівня давнього горизонту. Стінки вер-



Рис. 5. Іванівка, курган 4. I—II — план та профіль кургану; III—V — план та розрізи поховання 1; VI — поховання 2; а — материк; б — поховальний ґрунт; в — глина могильного викиду; г — дерево; д — вугілля; е — грабіжницький хід. 1 — кістки від напутьної їжі; 2 — ніж; 3 — округлі камені; 4 — дзеркало; 5 — кам'яна плита; 6 — лекіф; 7 — чашечка.

ніше — чорнолакова чашечка (4). Вище голови — залишки напутньої їжі: частина туші тварини (коня або бика) та залізний ніж з кістяною ручкою (5). Праворуч від ножа — чотири округлих каменя (6).

Опис знахідок.

1. Бронзове дзеркало з прямою ручкою, яка закінчується круглим щитком. Диск та ручка вирізані з одного бронзового листа. По всій окружності диску (діаметр 20—20,5 см) на відстані 1 см від краю — крапковий пуансонний орнамент. На щитку ручки із зворотнього боку в центрі знаходиться грецька літера (λ), вибита пуансоном. Висота літери 2 мм. Можливо, це мітка майстра, який виготовив дзеркало. Загальна довжина дзеркала 33 см, довжина ручки 13, ширина біля основи — 5, на кінці — 3,5, діаметр щитка — 5 см (рис. 6, 2)⁵.

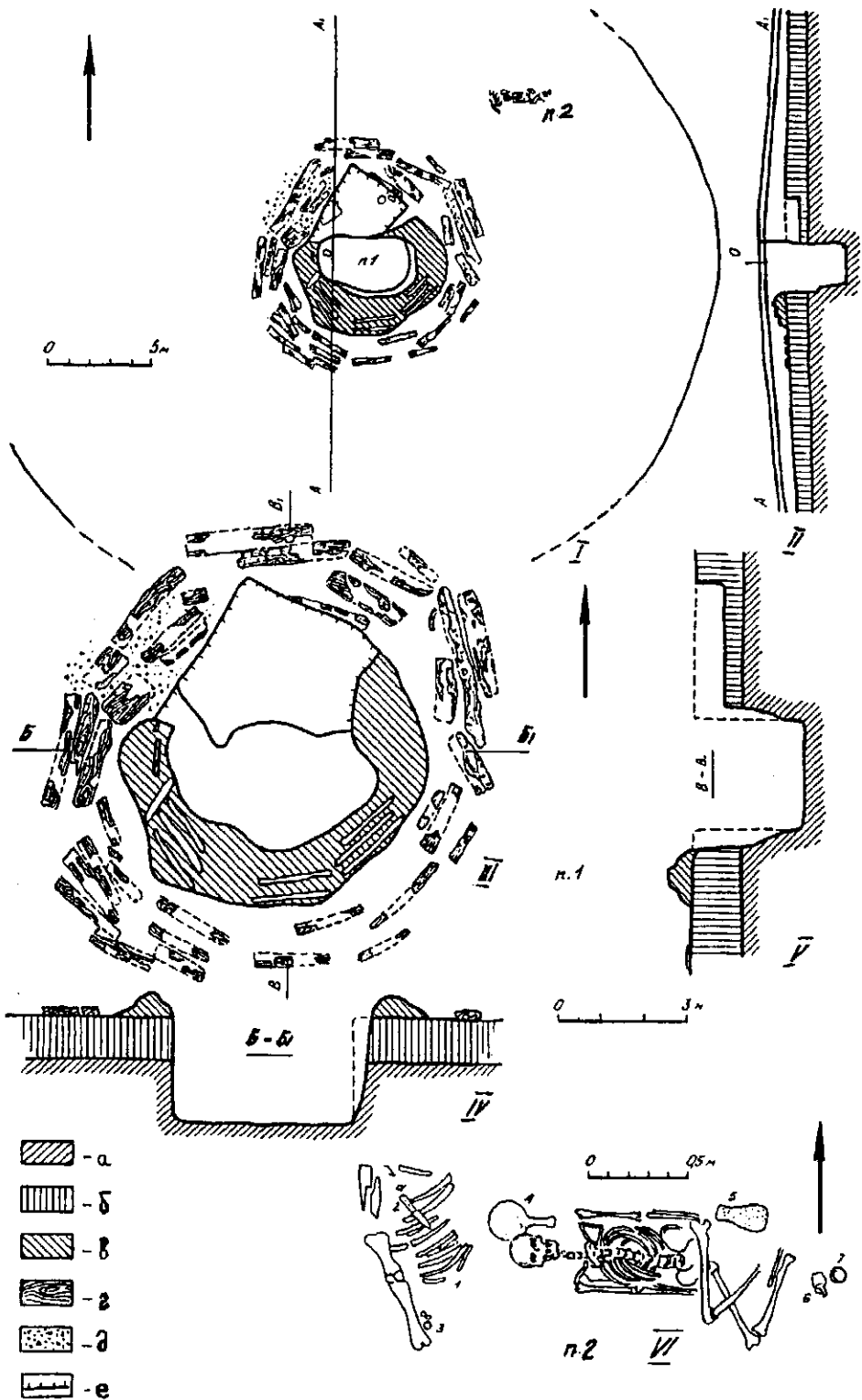
2. Піщаникова плита у формі неправильного шестикутника зі сплосченими кутами. У центрі сліди спрацьованості. Розміри: довжина 33 см, ширина 17—20,5 см, товщина 3 см (у центрі — 2 см) (рис. 6, 1).

3. Червонофігурний арібалічний лекіф аттичного виробництва. Вінця його у вигляді розтрубу, зверху горизонтально зрізані, горло вузьке, невисоке, корпус округлий, злегка витягнутий. Денце рівне з кільцевим піддоном. Ручка прикріплена до лекіфу нижче вінця. Лак пошкоджений. Зображення: задріпована у довгий, спадаючий донизу, одяг жіноча постать простягає праву руку над вівтарем. Висота посудини 12,2, діаметр вінця 3, висота 1×2,5, висота горла 4,3, діаметр корпусу 7, висота 7,7, діаметр піддону 5,5 см (рис. 6, 9).

4. Чорнолакова чашечка на кільцевому піддоні (лак червоного кольору — результат обпалювання) із загнутим усередину краєм. Розміри: висота 2,8 см, діаметр вінця 9,5, діаметр дна 7, висота піддону 0,9 см (рис. 6, 4).

5. Залізний ніж з кістяною ручкою. Лезо пряме, спинка також пряма, різко звужується до вістря. Довжина його 12,5, товщина 0,3—0,5 см. Ручка складається з двох кістяних платівок, з'єднаних чотирма залізними заклепками (збереглося 3). Загальна довжина ножа 22,8 см. Довжина ручки 10,3, ширина 0,7 см (рис. 6, 3).

6. Камені неправильної кулястої форми — 4 екз. Розміри: 5×5, 3×4, 4,2×3,7, 5,5×3,6 см (рис. 6, 5—8). Звичайно, подібні знахідки пов'язують з таким озброєнням як праща⁶. Але очевидно, точнішою є точка зору авторів, які вважають, що такі округлі камені використовувалися під час культових операцій, пов'язаних із вогняним ритуалом, бо поверхня багатьох із них обпалена⁷. До речі, на двох із чотирьох знайдених каменів присутні явні сліди дії вогню.

Час поховання № 2 може бути визначений за дзеркалом, чорнолаковою чашечкою та червонофігурним лекіфом. Дзеркало належить до 4 типу (за класифікацією В. Г. Петренко). Час використання таких дзеркал — V—IV ст. до н. е. Для ранніх екземплярів (початок, перша половина V ст. до н. е.) є характерним декор у вигляді циркулярного орнаменту багатопелюсткової розетки, пізніші дзеркала (IV ст. до н. е.) прикрашені по краю крапковим пуансонним орнаментом⁸.

Червонофігурні арібалічні лекіфи були значно поширені наприкінці V—IV ст. до н. е. Досить близькі за пропорціями до посудини, що публікується, червонофігурні лекіфи, знайдені у кургані № 2 кінця V — початку IV ст. до н. е. поблизу с. Грищенці, який був розкопаний Н. Я. Тарновським⁹, та у могилі 1 (в) Німфейського некрополю, яка належить до кінця V ст. до н. е. IV ст. до н. е. датується чорнолакова чашечка. Таким чином, дата поховання № 2 обмежується кінцем V — початком IV ст. до н. е.

Стосовно основного поховання (№ 1), то дані для визначення його абсолютної дати відсутні. Судячи за стратиграфією, воно повинно бути зробленим раніше, ніж впускне, але близьким йому за часом.

К у р г а н № 5.

Знаходився за 200 м на північ від кургану № 2 (рис. 1). За даними місцевих жителів, це був найбільший курган могильника. Зараз його висота 1,5 м, діаметр 40 м (рис. 7).

Насип складався з гумусованого чорнозема, і лише іноді у ньому зустрі-

чаються окремі плями материкової глини. Давній чорнозем товщиною до 0,9 м залягав на глибині 1,5 м. Верхній горизонт його простежувався нечітко і лише порівняно добре фіксувався на ділянках, розташованих над могильним викидом.

Курган вміщував одне поховання скіфського часу (рис. 7, 1). Воно знаходилося в центрі кургану (відносно до умо-



Рис. 6. Іванівка, знахідки з кургану № 4: 1—9 — поховання 2; 10 — поховання 1.

вного центру кургану трохи зміщено на схід). Поховальна споруда, аналогічна відкритим у курганах № 3, 4 складається з надмогильної конструкції та могильної ями.

Надмогильна конструкція являє собою кільцевий вал, складений із жовтої материкової глини (викид з ями), розташований навколо могили на рівні давнього горизонту (рис. 7, III). Своєю основою він частково лежав на кінцях дерев'яного перекриття, яке свого часу знаходилося над могильною ямою. У розрізі кільце валу мало валикоподібну форму, хоча на час розкопок внутрішній бік його практично всюди був прямий. Останнє пояснюється тим, що краї надмогильної конструкції обвалилися, частково зруйнувавши стіни могильної ями. Зовнішній діаметр кільця 11,4 м; внутрішній, що зберігся, — приблизно 6 м. Товщина її 0,8—1,1 м, найбільша біля північної та східної стін могили. Максимальна ширина кільця у основи — 3 м (біля північної стіни могили), мінімальна — 1,8 м (біля південно-східного кута).

Під час спорудження надмогильної конструкції кільцевий вал був обкладений дерев'яними плахами, частина з яких збереглася з західного, північного та південного боків. Тут вони були покладені горизонтально у три-чотири ряди (рис. 7, I, III). Кращою збереженістю відрізняються плахи з західного боку. Ширина їх у середньому 13—17 см, довжина фіксується погано, але можна вважати, що в основному вона була не більше 2 м. Товщину плах у

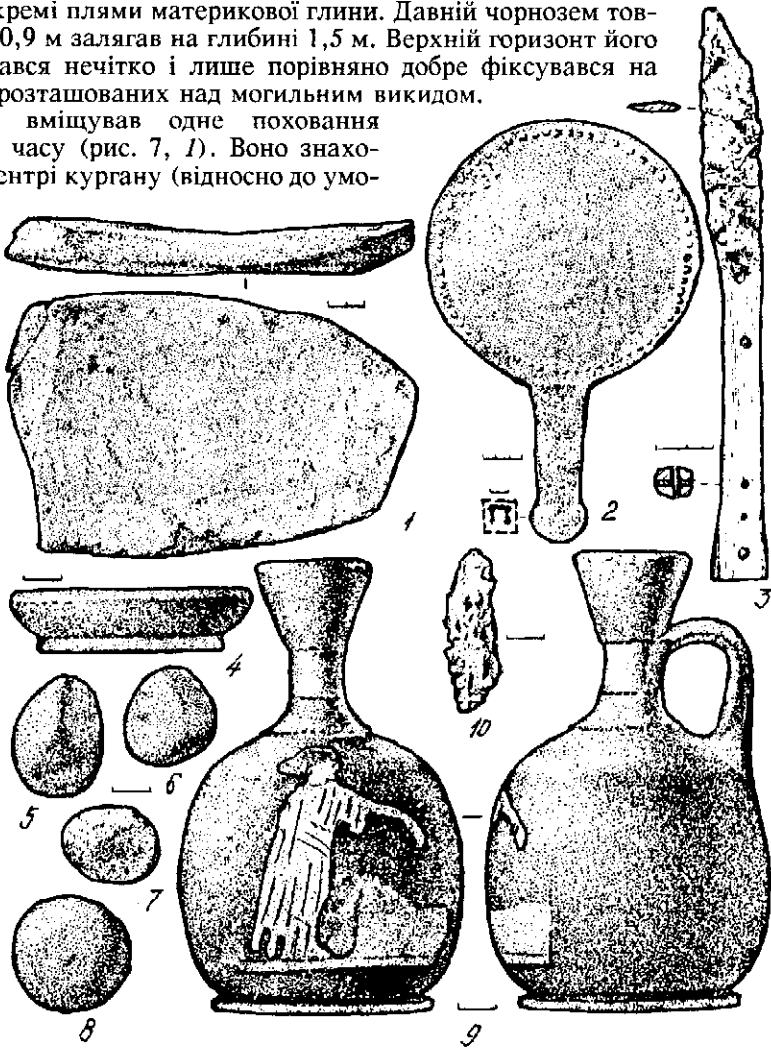
зв'язку з поганою збереженістю встановити не можна. Більша частина з них обпалена.

За межами кільцевого валу, на рівні давнього горизонту з південного та східного боків знайдено плахи аналогічних розмірів, які були покладені горизонтально (від 2 до 5 рядів). Вони також мають сліди горіння. Певно, це залишки дерев'яної вимостки навколо обкладки, як і в кургані № 4 (поховання № 1). Загальні розміри конструкції, що збереглася, — 12,5×14 м.

Могильна яма має прямокутну форму із злєгка заокругленими кутами (рис. 7, IV—VI). Орієнтована по лінії схід-захід. Розміри ями по дну: довжина 5,5 м, ширина 4—4,4 м. Глибина ями від рівня давнього горизонту 2,45 м.

Яму заглиблено в материк на 1,6—1,8 м. Стіни ями, зокрема згори, досить сильно обвалені, особливо з південного та північного боків. Під час обвалів у яму сповзли не тільки частини надмогильної конструкції, а й шар давнього чорнозему.

У давнину могильну яму було перекрито дерев'яними плахами вздовж та впоперек. Їх залишки знайдені під глиняною обкладкою по краях північної та східної стін, над південно-західним кутом могильної ями та на дні, особливо вздовж стін (рис. 7, IV). На краю північної стіни відзначено залишки плах, що були покладені паралельно одна одній вздовж краю стіни. Їх ширина від 13 до 25 см, про загальну довжину судити важко. На схід від них — залишки не менш, ніж п'яти плах, які колись лежали поперек могильної ями. Ширина від 15 до 32 см. Одна з плах, що лежали вздовж краю східної стінки могили, збереглася в довжину на 2 м. Усі плахи дуже обпалені, поганої збереженості.

Серед залишків перекриття, що лежали на дні вздовж стін могили, особливий інтерес викликають ділянки у південно-східному та південно-західному кутах. У південно-західному кутку ями, окрім обгорілих, відкрита ділянка плах, площею понад 1 м², вкритих зверху шаром спеченої глини. Цей факт свідчить на користь того, що плахи перекриття були вкриті шаром глини. Згодом, перед спорудженням насипу над могилою, було розпалене ритуальне вогнище, полум'я якого пропекло глину та поширилося на плахи, які лежали на обкладці.

У південно-східному куті зафіксована ділянка шару кори площею близько 1×0,5 м, що лежав частково на дні, частково згори на зотлілих плахах (рис. 7, IV).

На досить нерівному дні могильної ями помітні сліди інструментів шириною 6—7 см, якими її було викопано. Тут же — вісім невеликих ямок зі слідами зотлілого дерева всередині. Швидше за все, це ями від стовпів, які підтримували перекриття. Три ями знаходилися біля північної, три — біля південної та дві — біля східної стін могили (рис. 7, IV). Ями мали різну форму, розміри їх також неоднакові: 11—25×11—25×5—12 см, глибина 5—12 см.

Могила було пограбовано не менш, ніж тричі. Останнє пограбування, виходячи із розповідей місцевих старожилів, було здійснено у 30-ті р. цього сторіччя.

Під час розчищення заповнення ями траплялися окремі фрагменти ліпної скіфської кераміки, грецьких посудин, уламки обробленої піщаникової плити, окремі людські кістки дуже поганої збереженості, а також фрагменти пізнього кружального посуду, зокрема з полив'яним покриттям, що безперечно належав пізнім грабіжникам. Дві таких кружальних посудини стояли нагорі на глиняній обкладці. Біля самого дна могили знайдено пробку від пляшки, яку лишили пізні грабіжники.

Одне пограбування, яке можна вважати раннішим, було здійснено збоку, крізь лаз у стіні могильної ями. Грабіжниками були викопані два ходи, один з яких (№ 1) виявився глухим та до могили не привів. Хід № 1 являє собою траншею у вигляді дуги, прокопану у материковій глині обкладки могили до рівня давнього горизонту, що простяглася з півдня на схід. Довжина траншеї 3,85 м. Ширина (на початку) 0,45 м, в кінці — до 1 м. Глибина грабіжницького ходу від верхнього краю обкладки була не менш, ніж 1,4 м.

Під час розчищення траплялися невеликі шматочки вугілля та залишки зотлілого дерева. Цей грабіжницький хід був розкопаний пізніми грабіжниками, які прийняли його, ймовірно, за могилу та залишили на підлозі та стінах сліди металевих щупів (круглого та квадратного у розрізі).



Рис. 7. Іванівка, курган 5. I-II — план та профіль кургану; III — надмогильна конструкція із залишками дерева; IV-VI — план та розрізи поховальної споруди; а — глина материкового викиду; б — материк; в — поховальний ґрунт; г — дерево; д — обпалене дерево; е — кора; ж — ділянки перекриття з обпаленою глиною; з — стовпові ями; и — грабіжницький хід; к — дерев'яні плахи під валом.

Другий грабіжницький хід (також у вигляді дугоподібної траншеї) було впушено крізь насип у глибину надмогильної споруди на північ від могильної ями (майже паралельно їй) на відстані 0,2—0,9 м від краю. Орієнтований по лінії схід-захід. Довжина 3,7 м при ширині 0,8—0,9 м (рис. 7, IV). Хід має дві сходини. Глибина від верхнього краю обкладки 1 м. Сходини ведуть до ями розмірами 1,2×0,7×0,8 м. Дно ями знаходиться на глибині 1,65 м від верхнього краю обкладки. Південна стіна грабіжницької ями, мабуть, була відокремлена від північної стіни могили шаром землі незначної товщини, який було зруйновано, та крізь лаз, що утворився у північній стіні могили (у вигляді кола діаметром 0,7—0,75 м), грабіжники дісталися до могили. Грабіжницький лаз знаходився на рівні материкової стіни. Відстань від нього до дна могили 1,62 м.

Під час розчищення грабіжницького ходу траплялися: вугілля, уламки зотлілого дерева.

Два наступні пограбування були здійснені згори. Одне — через прямокутну яму розмірами 4,5×3,5 м. Під час другого (найпізнішого) могильна яма розкривалась в цілому по стінах. При цьому грабіжники прощупали стіни та підлогу металевими штирями.

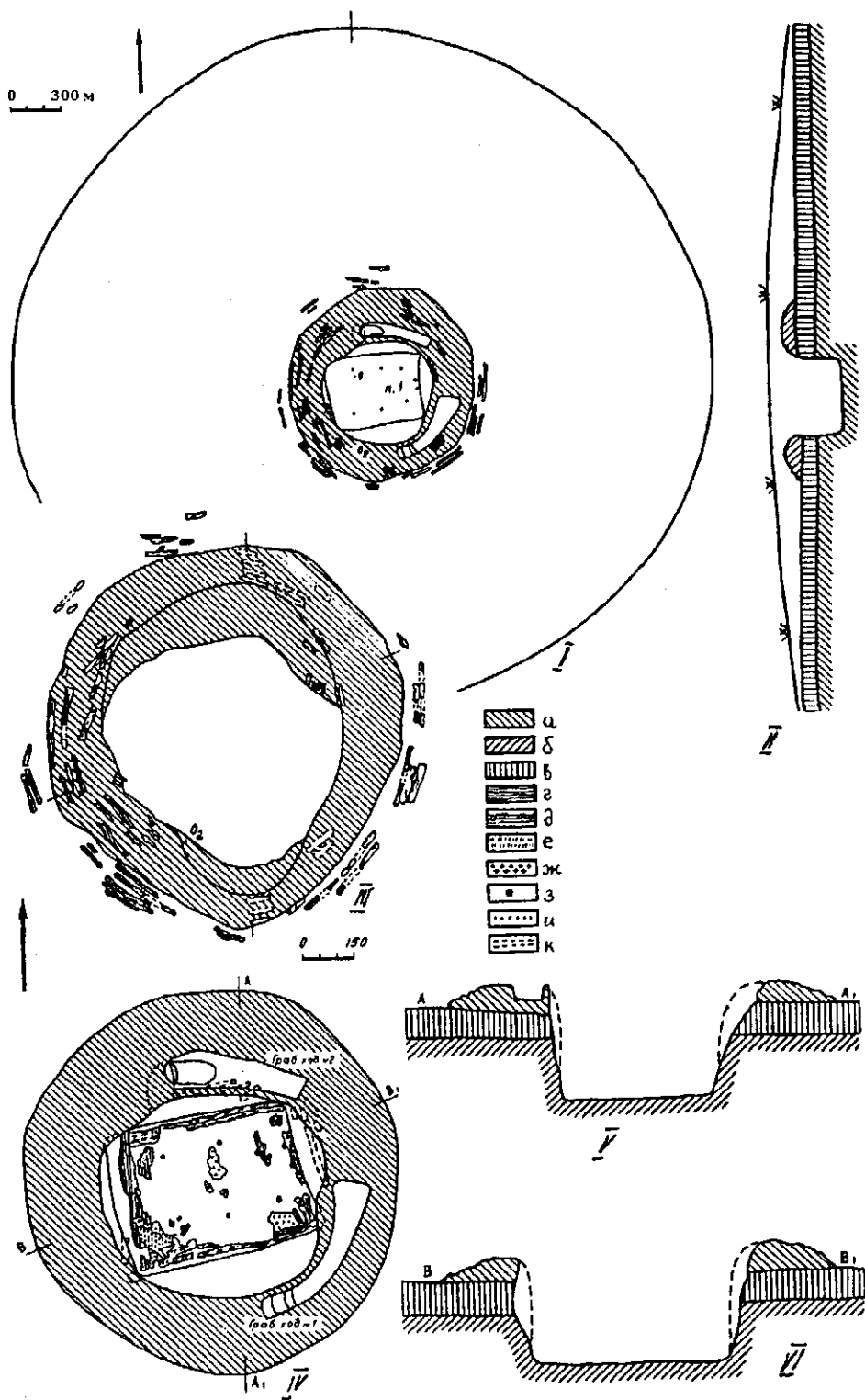
У процесі пограбування більшу частину інвентаря було викрадено, кісткові залишки зруйновано. На дні могили (та у заповненні, біля самого дна) явно у порушеному стані знайдено окремі людські та кінські кістки, деякі предмети поховального інвентаря (у більшості зруйновані). Останній включає античний посуд (уламки глечика, амфори, миски, чашки, ойнохої та кратера, трьох чи чотирьох скіфосів, чорнолакової посудини незрозумілої форми) (1—11), ліпну кераміку скіфського типу (фрагменти двох ліпних горщиків, чорнолощеної миски) (12—14), зброю (бронзові наконечники стріл, уламки втулки залізного наконечника списа?) (15—16), залізну ворварку, мабуть, пов'язану з предметами озброєння (17), знаряддя праці (фрагменти шліфувального чи теркового каменя, залізного ножа) (18—19), уламок бронзового дзеркала (20), золоті бляшки, які швидше за все прикрашали одяг (21), уламки залізного предмета або предметів незрозумілого призначення (22).

Судячи за інвентарем, у могилі було поховано не менше, ніж двох осіб — чоловіка та жінку. На присутність жіночого поховання вказує знайдений у могилі уламок бронзового дзеркала. Наведемо опис знахідок.

1. Уламки ольвійського вузькогогорлого глечика (256 екз.), в тому числі фрагменти вінець (2 екз.) та плаского денця (2 скз.). Поверхню вкрито світло-рожевим ангобом (рис. 3, 23).

2. Уламки стінок хіоської амфори (93 екз.).

3. Фрагменти кружальної сіроглиняної мисочки (3) із горизонтальним загостреним краєм (рис. 3, 25). Товщина стінки 0,6—0,7 см.

4. Верхня частина червоноглиняної іонійської чашечки. Вінець з трохи загнутим усередину плоско зрізаним краєм. Поверхню вкрито світло-рожевим ангобом. Зовнішній діаметр 10, внутрішній — 8 см (рис. 3, 21).

5. Фрагменти червонофігурної посудини (ойнохої?) (50 екз.). Виходячи з деталей, зображено дві постаті: оголена чоловіча та задрاپована у спадаючий одяг жіноча. Точно судити про сюжет важко: схоже, що на посудині представлено сцену переслідування менади сатиром (рис. 3, 5—8). Можливо, цій же посудині належать два фрагменти, на яких зображено фриз з овами (рис. 4, 3—4).

6. Фрагмент вінець великої відкритої посудини (кратер?). Чорнолакове покриття з обох боків (рис. 3, 24).

7. Фрагменти чорнолакового скіфосу (ручка, два фрагменти вінець, фрагмент денця, із зовнішнього боку прикрашеного двома концентричними колами різного діаметру) (рис. 5, 13, 15, 17).

8. Фрагменти вінець та стінки чорнолакового скіфосу. По горлу посудину прикрашено смугою світлого лаку, що розсікає кола. Нижче — дві смуги світлого лаку (рис. 4, 1, 2).

9. Фрагменти кільцевого піддону чорнолакової відкритої посудини типу скіфоса (рис. 4, 5).

10. Фрагмент кільцевого піддону чорнолакової відкритої посудини типу скіфоса (рис. 4, 6).

11. Фрагмент ручки чорнолакової посудини (рис. 3, 19).

12. Три фрагменти стінок ліпної посудини. Товщина стінок 1 см. Поверхня світла, нелошена. У зламі черепок темного кольору, тісто грубе, пухке, з білими включеннями.

13. Ліпний фрагментований горщик із плавно відігнутими назовні вінцями, простою нелошеною поверхнею. Висота, мабуть, була не менше, ніж 10 см, зовнішній діаметр горла — 7 см, внутрішній — 5,5 см, діаметр донця — близько 6 см. Товщина стінок до 4 мм. У зламі черепок темний, тісто пухке. Нижня частина посудини закопчена (рис. 3, 14).

14. Дев'ять фрагментів ліпної чорнолощеної миски (рис. 3, 18).

15. Бронзові наконечники стріл (20 екз.). Вісім з них — цілі, вісім — частково фрагментовані, від решти лишилися лише дрібні уламки. Усі цілі екземпляри — трилопатеві. Три з них з невисокою втулкою, кінці лопатей опущені донизу. Висота наконечників 2,8; 2,9 см. П'ять наконечників мають втулки, що знаходяться на рівні лопатей (так звані сховані втулки). На гранях наконечників по два поздовжніх заглиблення, розділених «перегородкою». У одного з наконечників на гранях — напівовальні заглиблення. Висота наконечників: 2,1; 2,5; 2,6 см (рис. 3, 10—12). Кілька екземплярів відрізняються чудовою збереженістю.

16. П'ять залізних опуклих уламків; з внутрішнього боку — сліди дерева. На одному з них — бортик у вигляді манжети. Швидше за все, це частини втулки списа.

17. Залізна ворварка у вигляді зрізаного конусу, кородована. Висота 1,2 см. Нижній діаметр 1,7 см (рис. 3, 16).

18. Шліфувальний або терковий камінь з пісчанику, овальної форми, розмірами 45×37 см. Зберглися 11 уламків. Зашліфовані лицьовий та зворотній боки, а також бокові грані. Посередині камінь тонший (9 мм), ніж по краях (до 34 мм). На обох боках каменя помітні сліди знарядь, що гострилися об нього.

19. Уламок залізного ножа. На частині черешка, яка збереглася, з двох боків фрагменти кістяних накладок шириною 1,7 см, які кріпилися до нього за допомогою закліпок. Ширина ручки 2,3 см, товщина 0,8 см. Ширина леза до 2,4 см (рис. 3, 20).

20. Уламок бронзового дзеркала (край диску). Довжина 13 см, максимальна ширина 2,5, товщина 0,1—0,3 см. Зберігся один з отворів для кріплення ручки. Діаметр отвору 2 мм (рис. 3, 9).

21. Золоті, тьмка опуклі бляшки із загнутими донизу краями (3 екз.). Виготовлені з тонкого листового золота у техніці штампування. Зображують зайця з підігнутими лапами та притиснутими до спини вухами. Зображення досить схематичне, очі передані непропорційно великими колами. Розміри бляшок: 1×0,6 см. З внутрішнього боку — дві петельки для кріплення зі смужок листового золота. Діаметр петель 1 мм, ширина смуг — 2 мм. Відстань між петлями 5 мм, до краю від петель — 1,5 мм (рис. 3, 22).

22. Близько 30 дрібних уламків залізного предмета незрозумілого призначення.

Наконечники стріл, знайдені у могилі, характерні в основному для другої половини — кінця V ст. до н. е. Вони знаходять аналогії у пам'ятках, які надійно датуються клейменною амфорною тарою, наприклад, у кургані Двогорба Могила¹⁰, час якого визначається другою половиною V ст. до н. е.¹¹, кургані № 4 (поховання № 8) поблизу с. Первомавіка¹², дата якого аналогічна.

Золоті бляшки у вигляді зайця, аналогічні або близькі за зовнішнім виглядом, досить добре відомі за знахідками у похованнях, які належать до кінця V ст. до н. е. (могила № 1 некрополя у Німфеї)¹³ або до кінця V — початку IV ст. до н. е. (курган № 11 групи 22-ої шахти поблизу м. Орджонікідзе на Нікопольщині, курган № 3 Кічкаського могильника та ін.)¹⁴. У світлі наведених даних поховання у кургані № 5 слід датувати кінцем V — початком IV ст. до н. е.

Не суперечить вказаному датуванню і сукупність фрагментованої кераміки, зокрема чорнолакової.

Примітки

- ¹ Експедицію очолювала Г. Т. Ковпаненко.
- ² Тут і далі статевовікові визначення зроблені С. І. Круц, який автори висловлюють ширю подяку.
- ³ Реконструкції поховальних споруд, знайдених у курганах № 3—5, присвячено спеціальну статтю: Ковпаненко Г. Т., Скорый С. А. К изучению погребального обряда скифского времени в Поросье // СА.— 1988.— № 2.— С. 73—83.
- ⁴ Брашинский И. В. Методы исследования античной торговли (на примере Северного Причерноморья).— Л., 1984.— С. 240.— Табл. XXXI.
- ⁵ Попередня публікація дзеркала: Ковпаненко Г. Т., Бессонова С. С., Скорый С. А. Памятники скифской эпохи Днепровского Лесостепного Правобережья (Киево-Черкасский регион).— К., 1989.— С. 128.— Рис. 40, 3).
- ⁶ Мелюкова А. И. Вооружение скифов // САИ.— 1964.— Вып. Д1—4.— С. 68.
- ⁷ Петренко В. Г. Правобережье Среднего Приднепровья в V—III вв. до н. э. // САИ.— 1967.— Вып. Д1—4.— С. 36; Гаврилюк Н. А., Болтрик Ю. В. Скифське поховання у довгому кургані біля с. Високе у Приазов'ї // Археологія.— 1990.— № 1.— С. 81, 82.
- ⁸ Петренко В. Г. Указ. соч.— С. 35.
- ⁹ Петренко В. Г. Указ. соч.— Табл. 13, 16; Vickers M. Scythian Treasures in Oxford.— Oxford, 1979.— Pl. 4b.— P. 36.
- ¹⁰ Привалова О. Я., Зарайская Н. П., Привалов А. И. Двугорбая Могила // Древности Степной Скифии.— К., 1982.— С. 157, 158.— Рис. 8, 15—18.
- ¹¹ Ковалев Н. В., Полин С. В. Скифские курганы у с. Корнеевка Запорожской области // Курганы Степной Скифии.— К., 1991.— С. 52.
- ¹² Евдокимов Г. Л., Фридман М. И. Скифские курганы у с. Первомаевка на Херсонщине // Скифы Северного Причерноморья.— К., 1987.— С. 109.— Рис. 19, 7.
- ¹³ Vickers M. Op. cit.— P. 36.— Pl. IV, b-c.
- ¹⁴ Тереножкин А. И., Ильинская В. А., Черненко Е. В. Скифские курганы Никопольщины // Скифские древности.— К., 1973.— С. 137.— Рис. 19, 23; Рудинський М. Археологічна розвідка на Дніпрельстані // Збірник Дніпропетровського музею.— 1929.— Т. 1.— С. 52, 53.— Рис. 1.

Г. Т. Ковпаненко, С. А. Скорый, Е. Ю. Батуревич

КУРГАНЫ СКИФСКОГО ВРЕМЕНИ ВБЛИЗИ С. ИВАНОВКА НА КИЕВЩИНЕ

Публикуются материалы из курганов скифского времени, раскопанных Лесостепной Правобережной экспедицией ИА НАН Украины в 1983 г. у с. Ивановка на юге Киевской обл. Особый интерес представляют сложные погребальные конструкции с использованием дерева, следы человеческих жертвоприношений, достоверно зафиксированные на дне кольцевого рва кургана № 3. Несмотря на ограбление, могилы содержали выразительные находки конца V—IV вв. до н. э.

Г. Т. Ковпаненко, С. А. Skory, E. Yu. Baturevich

MOUNDS OF THE SCYTHIAN AGE NEAR VIL. IVANOVKA IN THE KIEV REGION

Findings from the mounds of the Scythian age are published. They were excavated by the Forest-Steppe Right-Bank expedition of the Institute of Archaeology of the National Academy of Sciences of Ukraine in 1983 near vil. Ivanovka in the south of the Kiev Region. Of particular interest are complex burial structures made with application of wood, traces of offering human sacrifices vividly fixed at the bottom of the circular pit of mound № 3. Despite the robbery the graves contained rather expressive findings of the late 5th and 4th cent. B. C.