

Поселення черняхівської культури Хлопків I на Київщині

У середній течії р. Трубіж розвідками А. П. Савчука¹ і Ю. В. Костенка² виявлено скупчення поселень черняхівської культури. Три з них розташовані на околицях с. Хлопків Баришівського р-ну Київської обл. Найретельніше досліджено поселення Хлопків I, де при шурфуванні Ю. В. Костенко відкрив гончарний глинобитний двох'ярусний горн³. Протягом 1981—1984 рр. провадилися стаціонарні розкопки експедицією ІА АН УРСР (В. Д. Баран, Г. М. Некрасова).

Поселення Хлопків I розмірами близько 500×200 м знаходиться на західній околиці села і займає край надзаплавної тераси лівого берега р. Трубіж. З півдня тераса обмежена старою балкою*, а з північного заходу — западиною, де, як показала розвідкова траншея, культурний шар практично відсутній (рис. 1). Верхня частина тераси знівельована оранкою глибиною до 30 см і огорожена з півночі та з південного заходу земляними межами, поза ними схил тераси задернований. Південно-східний край поселення займають садиби села.

Стаціонарні розкопки провадилися в південно-західній частині поселення, ближче до краю тераси. Всього розкопано близько 2 тис. м². На пам'ятці зафіксовано потужний шар гумусу, піщаний материк залягає на глибині 0,8—1,2 м від сучасної поверхні. Культурний шар досягає 0,5—0,6 м і містить переважно матеріали черняхівської культури, сконцентровані здебільшого в районі об'єктів. Проте подекуди зустрічаються також окремі уламки кераміки ранньої залізної доби та багатоваликової культури доби середньої бронзи. Сліди заглибленого об'єкта цієї культури зафіксовано біля західного краю розкопу II.

На поселенні розкопано 8 жител, 10 споруд та 35 ям господарського призначення черняхівської культури. Всі виявлені об'єкти заглиблені на 1—1,5 м. У верхньому шарі заповнення багатьох з них траплялись розвали обпаленої глиняної обмазки від наземних частин конструкцій, яка при попередніх обстеженнях сприймалась як залишки наземних споруд⁴.

Житла розташовані на відстані 10—16 м одне від одного, навколо них компактно групувались господарські споруди, утворюючи єдині житлово-господарські комплекси — двори (рис. 2).

Всі житла являють собою чотирикутні напівземлянки площею 10—17 м², глибиною 1—1,3 м від сучасної поверхні, у деяких з них у кутку є виступ-вхід. Опалювальні споруди здебільшого не збереглися. Одне вогнище у вигляді вуглистої лінзоподібної плями діаметром 0,8 м розчищено в напівземлянці 8, до нього примикала вогнищна яма. У долівках чотирьох жител є ями-льохи (рис. 3, 1, 2; 4, 1, 2; 5, 5, 6).

Господарські споруди складаються із заглибленого до 1—1,5 м одно- чи двокамерного приміщення з неглибоким, 0,9—1,15 м входом, який в гумусованому ґрунті не завжди вдавалося простежити. Однокамерні помешкання в плані квадратні (2, 3, 4, 6) або круглі (10), двокамерні — 8-подібні (1, 5, 7—10). У наземній частині ці споруди, мабуть, мали глинобитні стіни та перекриття, про що свідчить щільний завал уламків обпаленої глиняної обмазки з відбитками жердин каркасу в споруді № 1 (рис. 4, 1; 5, 1, 2, 5).

Господарські ями округлі в плані з прямовисними стінками та рівним дном, діаметром 1—2 м, глибиною 1—1,5 м — у деяких випадках також мали глинобитні загородки і перекриття (рис. 5, 3, 4).

У більшості об'єктів поряд з гончарною сіроглиняною черняхівською керамікою зустрічається чимало ліпної (іноді до 50%). Окремі

* На схилі балки з боку села розташоване друге велике поселення черняхівської культури Хлопків II, де розкопано наземну глинобитну споруду, що містила виключно гончарну кераміку.



Рис. 1. План поселення Хлопків I з розкопаними ділянками.
 I — край тераси; II меліораційний канал; III — ґрунтовка; IV — крайне житло поселення; V — розкопані ділянки.

комплекси містять виключно гончарний посуд. Керамічний комплекс поселення на 71% складається з уламків типових черняхівських гончарних посудин, з них 66% становлять шерехаті (здебільшого горщики, зрідка миски, піфоси, глечики) і тільки 5% — лощені (переважно миски, зрідка глечики, вази, келихи).

Ліпна кераміка — 29%. Вона представлена тільки уламками горщиків та корчаг, має специфічне щільне тісто з домішками піску та дрібнотовченого шамоту, заглажену поверхню, добрий випал і червоний, бурий, сірий або чорний колір. За формою можна виділити п'ять досить сталих типів (рис. 6). До *першого* типу належать масивні товстостінні корчаги з ребристим корпусом і наліпним валиком під вінцями, який здебільшого прикрашений косими насічками (рис. 3, 3, 4; 5, 7). Серед загальної кількості уламків ліпних посудин, які піддаються визначенню, фрагменти корчаг становлять 20%.

Другий тип — тонкостінні ребристі горщики з слабо виділеними або зовсім невидленими і скошеними досередини вінцями (11%) (рис. 3, 24; 5, 8).

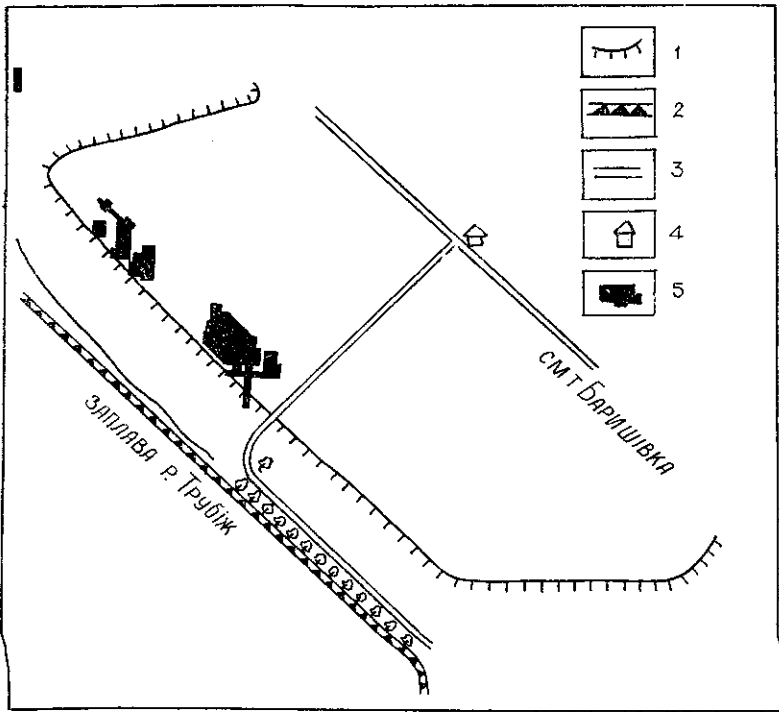
Третій тип — також ребристі посудини з відігнутими вінцями (36%) (рис. 3, 23; 4, 13, 23).

Четвертий тип — округлободі горщики з максимальним розширенням посередині і відігнутими вінцями (8%) (рис. 3, 6, 19); відрізняються від посудин третього типу тільки відсутністю чіткого ребра, а тому ще 20% уламків з відігнутими вінцями можна загалом віднести як до третього, так і до четвертого типів.

П'ятий тип — посудини з увігнутими до середини вінцями та округлим бочком (5%).

За формою ліпні горщики хлопківського поселення здебільшого нагадують посудини синхронної київської і, особливо, пенківської культури третьої чверті I тис. н. е., але відрізняються від них тістом і технікою обробки. Виділяється один ребристий горщик (яма 8), з



Рис. 2. Загальний план розкопів I(a), II(б).

I — обпалена глиняна обмазка; II — скупчення залізного шлаку; III — об'єкт епохи бронзи; IV — межа: ж. — житла, я. — ями, сп. — споруди.

горбкуватою поверхнею і домішками грубозернистого шамоту (рис. 4, 13) (київська культура).

Єдина грубо виліплена миска у вигляді площки належить до черняхівської культури (рис. 4, 8). При перевірці виявилось, що уламок ребристої «чорнолощеної пізньозарубинецької миски» (за Ю. В. Костенко⁵) від горщика з добре заглаженою поверхнею — типовий для всього комплексу. Під час розкопок не знайдено жодного фрагмента дисків, сковорідок або посудин з поверхнею, обробленою розчосами, які характерні для київської культури. Навпаки, ліпна кераміка відзначається сталістю форм і технології виготовлення.

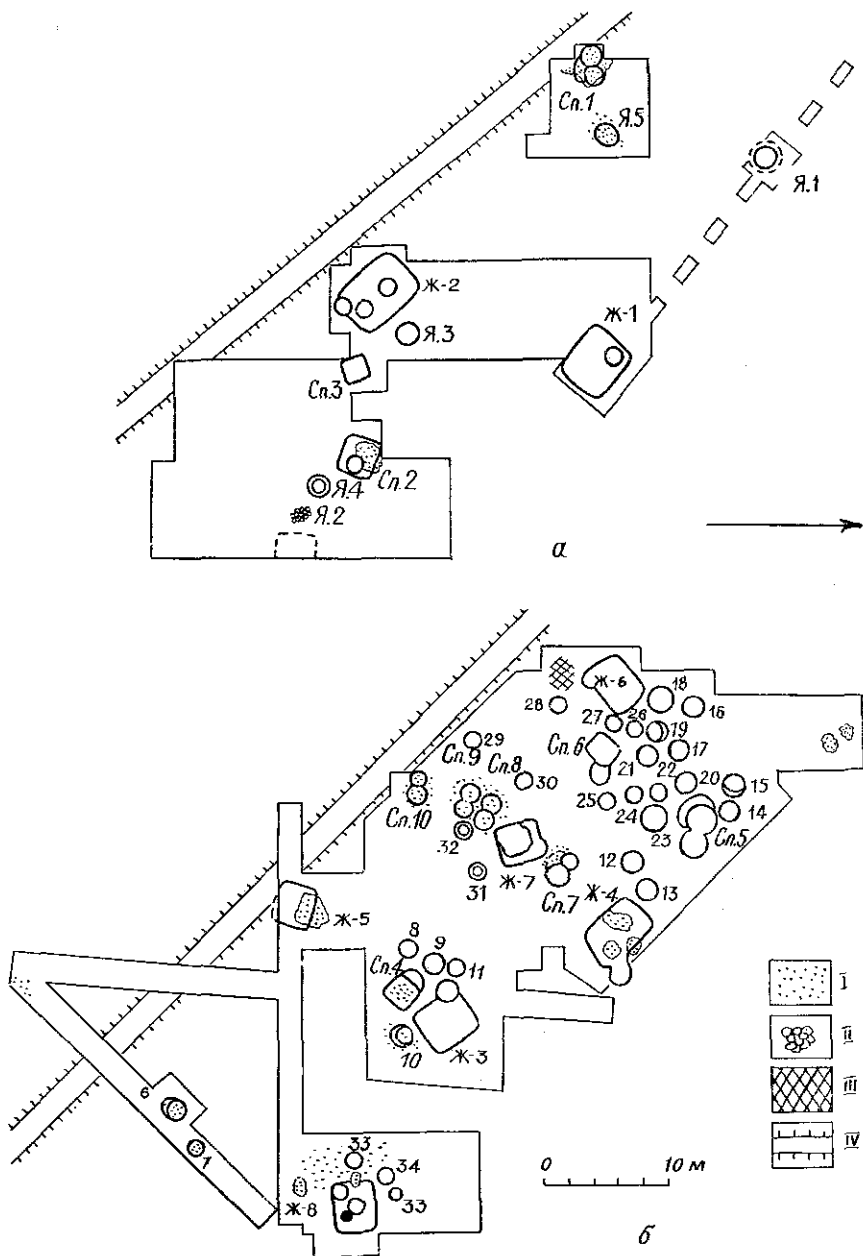
З поселення походять 52 екз. глиняних пряслиць, переважно біко-нічної форми (рис. 7, 24—36). Деякі з них за шириною отвору нага-



Рис. 3. Плани, розрізи і кераміка з житла 1 (1, 3—18), 2 (2, 19—33); ліпна (3—6, 19—25); гончарна лощена (7, 9—10, 33); перехата (11—18, 26—32); амфора (8).

I — орний шар; II — культурний шар; III — рівень материка; IV — вуглики.

дують київські (рис. 7, 32—33), чотири — орнаментовані наколами, мають аналоги в пеньківських пам'ятках (рис. 7, 34—36), проте більшість типів для черняхівської культури.

Інші знахідки: залізні ножі, серп, тесло, шило, вістря дротика (рис. 7, 41—48), кістяні знаряддя для обробки шкір, кочедик, голочники, стилі, лощила, «ковзани» (рис. 7, 15—22), глиняні конусоподібні грузила від ткацького верстата (рис. 7, 37—38), кам'яне грузило, точильні бруски (рис. 7, 39—40), уламки жорен з вулканічного туфу.

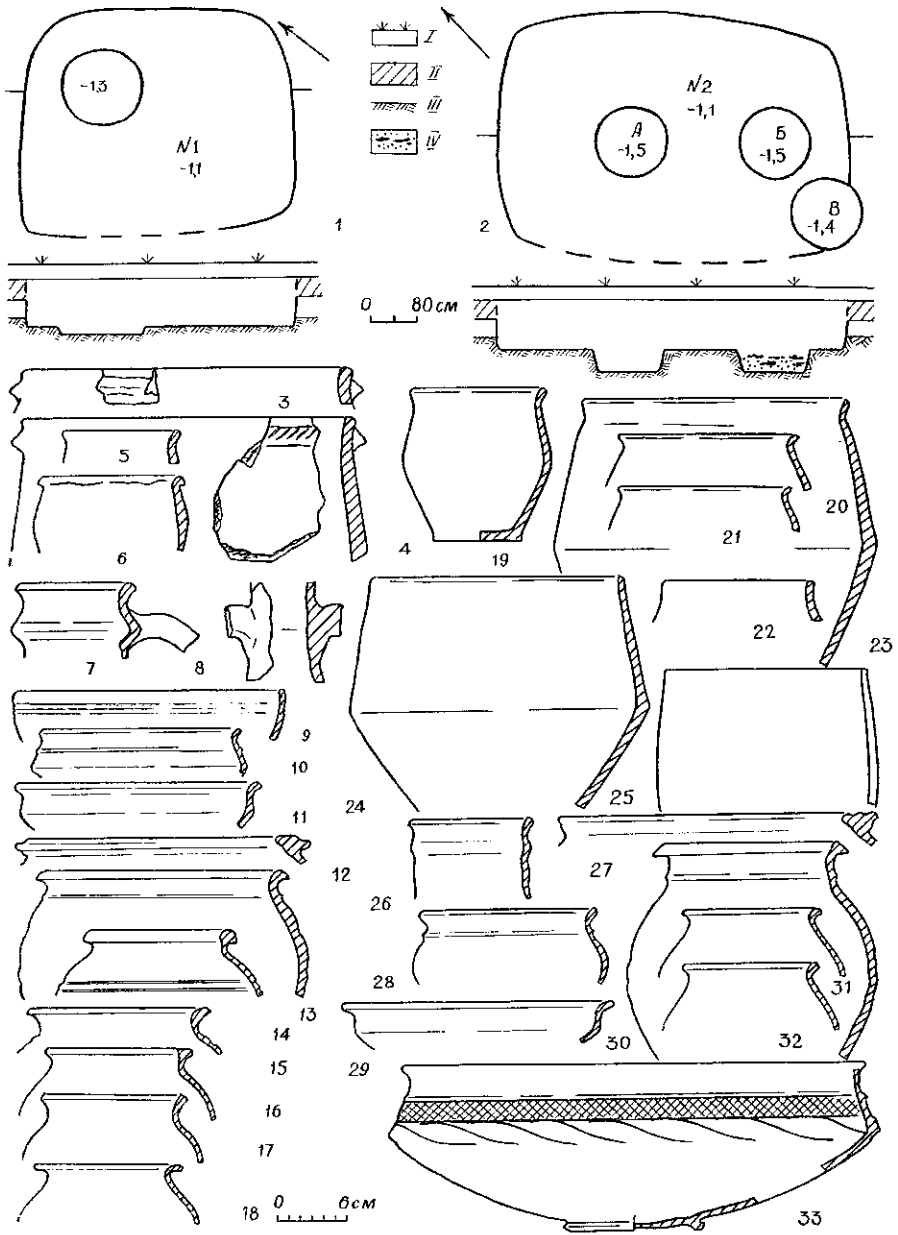
Окремо слід визначити унікальну річ — кістяне лощило з вирізьбленими по ньому значками піктограми (рис. 7, 15).



Рис. 4. Плани та розрізи побутово-господарських комплексів жител 3 (1), 8 (2). Кераміка з житла 3 (3–10); ями 8 (11–13); споруди 4 (14–17); ями 34 (18–20); житла 8 (21); ями 33 (22–23); ліпна (3–8, 13, 18, 21–23); гончарна (9–11, 14–17, 19–20).

I — орний шар; II — культурний шар; III — рівень материка; IV — вуглики; V — глина обмазка; VI — черепи тварин; VII — ліпні посудини.

Прикраси: чотири бронзові та залізна пряжки, дві бронзові підв'язні фібули, дротяний браслет з розклепаними кінцями, трикутна підвіска (рис. 7, 5–11), кістяний виріб, кінці якого оформлено у вигляді стилізованих кінських голів; амулети (рис. 7, 12–14) і два фрагментовані кістяні багатошарові гребені, один з напівовальною спинкою.

Імпортні посудини: невелика кількість фрагментів амфор інкерманського типу та скляний товстостінний келих з відшліфованими овалом (рис. 7, 4).

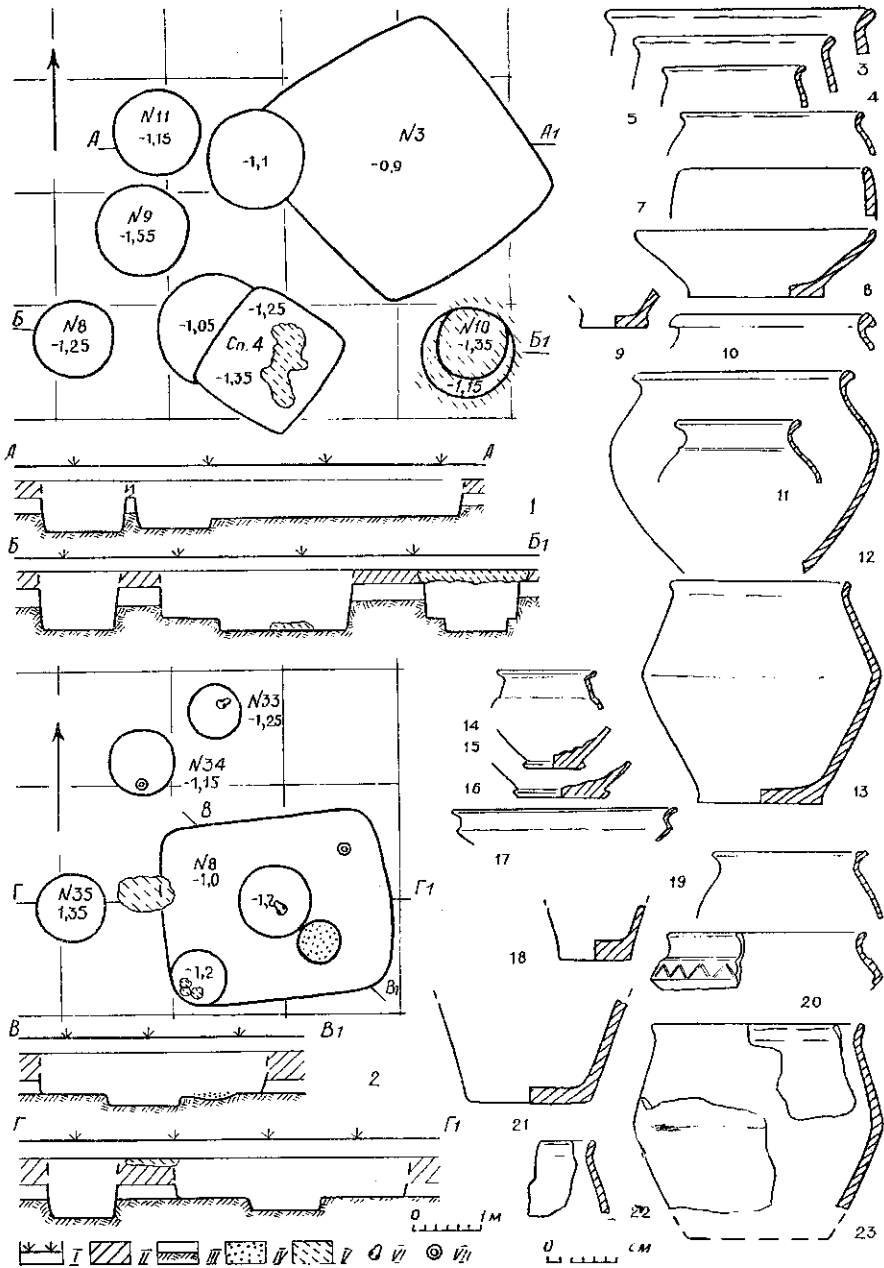

Рис. 5. Плани та розрізи господарських споруд 1 (1); 5 (2); 7 (5); ям 6 (3); 7 (4); жител 7 (5) і 4 (6). Кераміка із споруди 5 (7—14) і житла 4 (15—19): ліпна (7—12, 15); гончарна (13—14, 16—19).

I — орний шар; II — культурний шар; III — рівень материка; IV — глиняна обмазка; V — вуглики; VI — кістки тварин.

Крім того, на поселенні зустрічаються залізні та керамічні шлаки, а також (у великій кількості) кістки свійських тварин (за визначенням О. П. Журавльова: бика — 38%, кози-вівці — 23%, свині — 24%, коня — 7%, собаки — 8%). Промивка землі із заповнення окремих об'єктів (проведена Г. О. Пашкевич) показала наявність обвуглених зерен, здебільшого проса і пшениці-двозернянки.

Отже, більшість знахідок з хлопківського поселення типові для черняхівської культури. Частина з них датується в межах IV ст. н. е. (багатопластинчасті гребені⁶, бронзові фібули⁷, уламки амфор інкерменського типу⁸). Більш вузьку дату — друга половина IV—початок

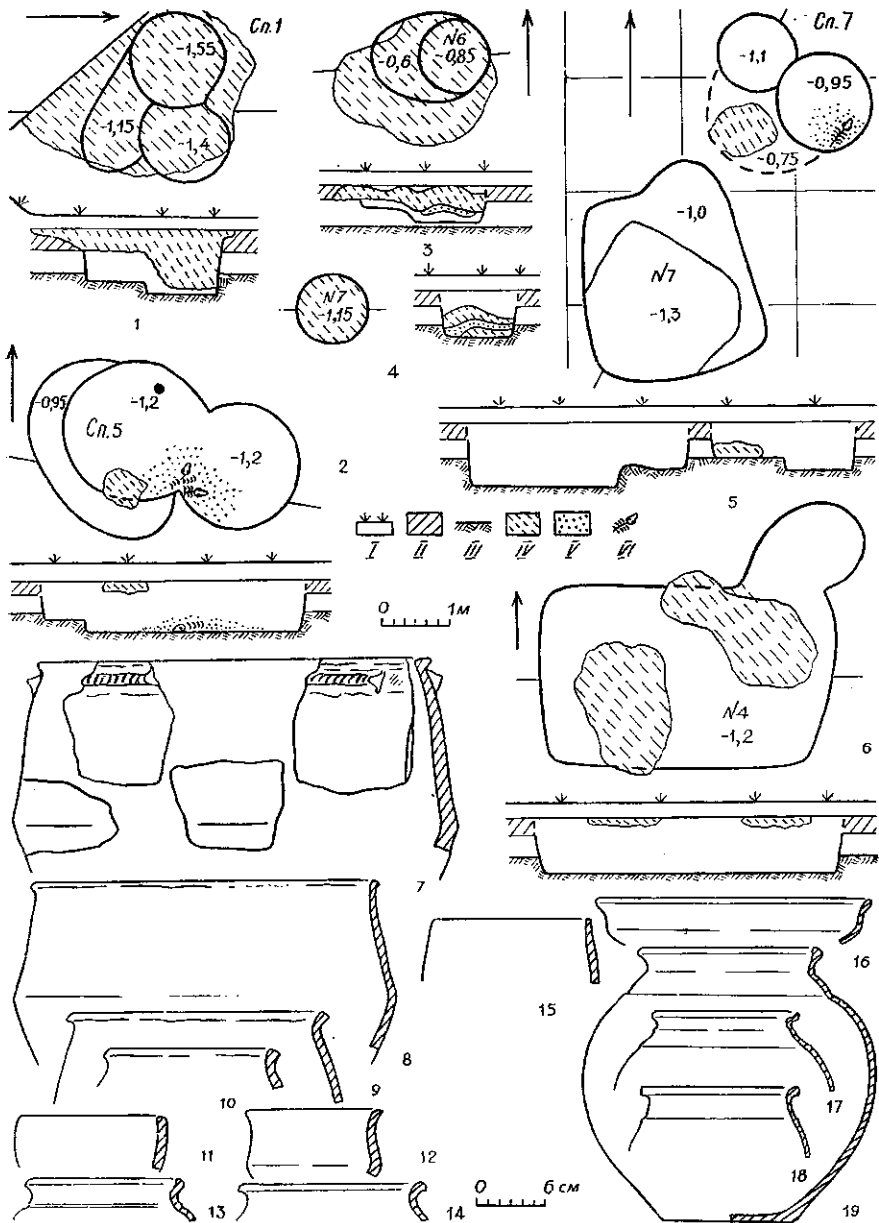

Рис. 6. Типи ліпної кераміки.

V ст. — дають набір пряжок⁹ і фрагмент скляного кубка типу Кенігс-брух¹⁰.

Специфіку пам'ятки складають значний процент ліпної кераміки і заглиблений характер жител. Форми хлопківської ліпної кераміки безумовно виникли внаслідок контактів з населенням синхронної північнішої київської культури. Але відсутність у хлопківському ліпному комплексі форм, характерних для пізньозарубинецьких пам'яток I—II ст. та київської культури III—V ст. (ребристих мисок, дисків, сковорідок), і специфічної обробки поверхні розкосами; а також — типового для конструкції київських жител центрального стовпа, — не дає змоги пов'язати виникнення цього поселення з носіями київської культури. Тим більше, що на пам'ятці є об'єкти, які містять виключно гончарну кераміку. Саме вони й фіксують ранній етап існування поселення.

Разом з тим усі п'ять типів ліпних хлопківських посудин мають прямі аналоги в типології кераміки з раннього шару V ст. пеньківського поселення Хитці¹¹.

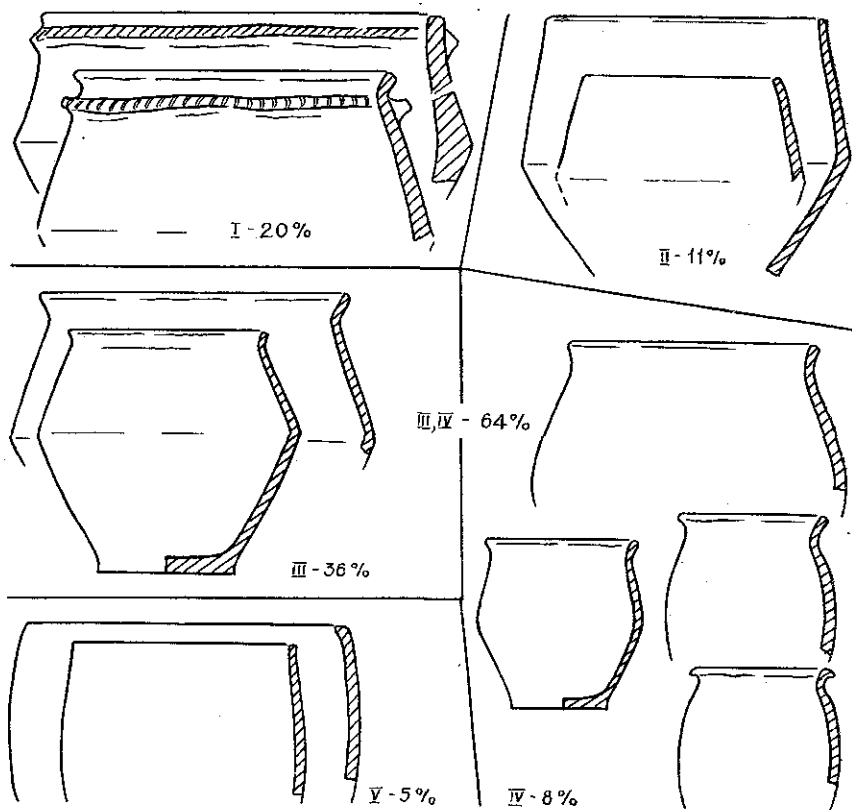
На нашу думку, поселення Хлопків I фіксує самий початок процесу формування ранньослов'янської пеньківської культури, який, виходячи з існуючих на поселенні датуючих матеріалів, слід віднести ще до кінця пізньоримської доби.

Житло № 1* — прямокутна напівземлянка **: 4,8×4, глибиною 1,15 м від сучасної поверхні (0,15—0,2 м від рівня материка). У північному куті розчищена яма діаметром 1,45 м, глибиною 0,25 м від рівня долівки (рис. 3, 1, 3—18; 7, 21).

* Знахідки із об'єктів зведені до таблиці.

** Усі житла орієнтовані стінками паралельно краю тераси. Тут і далі по тексту.



Рис. 7. Знахідки з ям 7 (1, 10); 6 (13, 30); 9 (46); 18 (12); 20 (47); 32 (41); споруд 3 (37); 4 (8, 19, 40); 10 (28, 34, 39); жител 1 (22); 3 (43, 48) та з культурного шару (кераміка 1-3; скло — 4; бронза — 5-7, 9-11, 42; залізо — 8, 41, 43-48; кістка — 12-23; глина — 24-38; камінь — 38-40).

Житло № 2 — прямокутна напівземлянка: $6,2 \times 4,4$, глибиною 1,1 м від сучасної поверхні (0,15 м від рівня материка). Розчищено три ями: одна у південному куті (В) і дві в центрі (А, Б), діаметром 1,2—1,3, глибиною 0,4 м від рівня долівки. У заповненні ями Б: скупчення вугликів, уламки глиняної обпаленої обмазки з відбитками жердин і фрагменти тих самих ліпних і гончарних посудин, що знайдені і в заповненні житла (рис. 3, 2, 19—33).

Житло № 3 — чотирикутна напівземлянка: $4,4 \times 3,8$, глибиною 0,9 м від сучасної поверхні (0,3 м від рівня материка). В західному куті кругла в плані яма діаметром 1,7, глибиною 0,2 м від рівня до-

лівки. Вірогідно, житло 3 разом із спорудою 4 і ямами 8—11 складають єдиний побутово-господарський комплекс (рис. 4, 1, 3—10; 7, 43, 48).

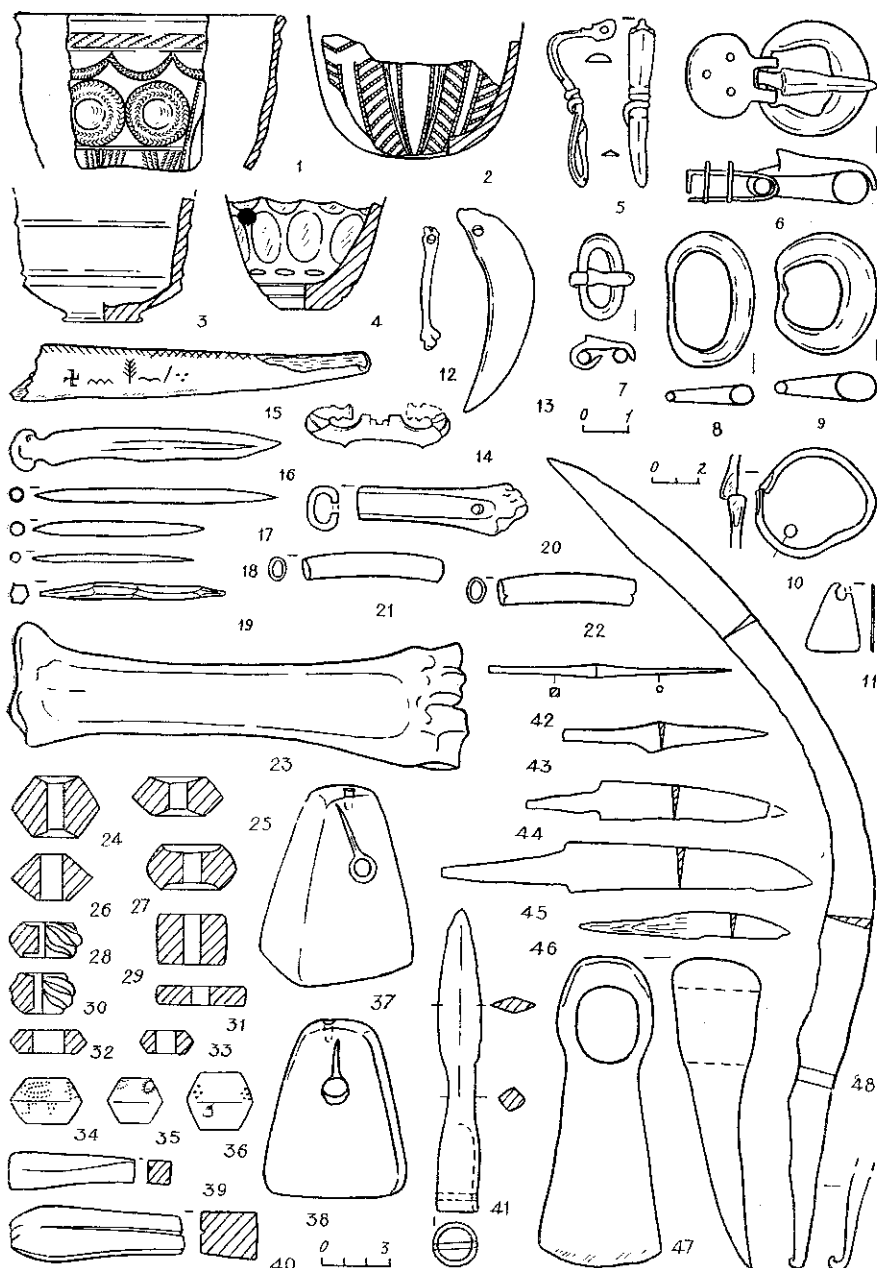
Житло № 4 — прямокутна напівземлянка: $5,5 \times 3,5$, глибиною 1,2 м від сучасної поверхні (0,2 м від рівня материка). У північно-східному куті знаходиться вхід — напівовальний виступ $1,8 \times 1,6$ м. Заповнення: на глибині 0,25—0,4 м місцями перекрите скупченнями перепаленої глиняної обмазки з вуглистими прошарками (рис. 5, 6, 15—19).

Житло № 5 — чотирикутна напівземлянка: $3 \times 3,2$, глибиною 1 м від сучасної поверхні. Глибина материка у цьому місці досягає 1,2 м, тому контури житла і долівка простежуються у передматериковому шарі не дуже чітко. Заповнення: у північній частині перекрите на глибині 0,3—0,7 м шаром обпаленої глиняної обмазки від зруйнованих наземних стін з прошарками вугілля.

Житло № 6 — прямокутна напівземлянка: $3,8 \times 3,1$, глибиною 1,2 м від сучасної поверхні (0,3 м від рівня материка). У південному куті напівовальний виступ — вхід $1,4—1,6$ м.

Житло № 7 — чотирикутна напівземлянка: $3 \times 3,2$, глибиною 1,3 м від сучасної поверхні (0,5 м від рівня материка). Майже по всьому периметру простягнувся під стінками материковий прилавок шириною 0,5—1 м, висотою 0,25 м від рівня долівки. У північному куті вхід — напівовальний виступ $1,2 \times 1$ м (рис. 5, 5). Житло 7 разом із спорудами 7—9 і ямами 30—32, ймовірно, складають єдиний побутово-господарський комплекс.

Житло № 8 — прямокутна напівземлянка $4 \times 3,2$, глибиною 1 м від сучасної поверхні. Долівка залягає на рівні материка і добре утоптана. У південно-східній частині знаходиться вогнище — лінзоподібна вуглиста пляма діаметром 0,8 м, товщиною 5 см. Поруч розчищена яма діаметром 1,2, глибиною 0,2 м від рівня долівки. В заповненні: черепи бика і собаки. Ще одна яма діаметром 1, глибиною 0,2 м — у південно-західному куті житла. В північно-східному куті, на долівці знайдено придонну частину великого ліпного горщика (рис. 4, 21). Судячи з керамічних матеріалів, житло 8 і ями 33—35 складали єдиний побутово-господарський комплекс (рис. 4, 2).

Заглиблений об'єкт А простежено біля східного краю розкопу 1 (рис. 2) у вигляді розпливчастої темної плями 3×2 м, що заходила під бровку. У заповненні: значна кількість ліпної і гончарної кераміки та кісток тварин. На жаль, глибина споруди близько 1 м і не досягає материка, чітко її контури простежити не вдалося. В 1 м на захід від неї на глибині 0,4—0,6 м розчищено скупчення залізного шлаку.

Споруда № 1 — складається з двох, поєднаних між собою, круглих у плані ям, діаметром 1,65 і 1,5 м, глибиною 1,55 і 1,4 м від сучасної поверхні. З південного боку до них примикає напівовальний вхід $1,7 \times 0,9$ м, глибиною 1,15 м. Зовні споруда, можливо, була обнесена масивними (товщиною до 15 см), глинобитними стінами на каркасі з жердин. Уламки цих наземних стін щільно заповнюють заглиблену частину об'єкта (рис. 5, 1).

Споруда № 2 — напівземлянка: $3,2 \times 2,5$ м, глибиною 1,1 м від сучасної поверхні (0,1 м від рівня материка). У північній частині заповнення перекрите шаром обпаленої глиняної обмазки на глибині 0,2—0,35 м. Скупчення обмазки складалося із плоских уламків товщиною до 4 см, які включали численні фрагменти ошлакованої гончарної кухонної кераміки. Площа завалу $2 \times 1,6$ м. Зовні, біля південної стінки споруди розчищено череп і окремі кістки корови на глибині 0,5 м від сучасної поверхні. У південно-східній частині споруди і шар обмазки перерізала пізніша господарська яма 4.

Споруда № 3 — у плані напівземлянка: $2 \times 2,5$, глибиною 1,35 м від сучасної поверхні (рис. 7, 36).

Споруда № 4 — квадратна в плані напівземлянка: $2,15 \times 2$, глибиною 1,25—1,35 м від сучасної поверхні, з боку північно-західної стін-

ки — напівовальний вхід $2 \times 1,1$, глибиною 1,05 м. На долівці споруди скупчення глиняної обпаленої обмазки з відбитками жердин (рис. 4, 1, 14—17; 7, 8, 19, 40).

Споруда № 5 — складається з двох, поєднаних між собою, круглих у плані ям, діаметрами 2,1 і 2,4, глибиною 1,2 м від сучасної поверхні. В західному боці споруда мала сходику $0,5 \times 0,35$ м від рівня долівки, на якій під південною стінкою у вуглистому прошарку знайдено кістяки бичка і ягняти, а також уламки гончарної та ліпної кераміки (рис. 5, 2, 7—14).

Споруда № 6 — прямокутна напівземлянка: $2,6 \times 1,8$ м, глибиною 1,2 м від сучасної поверхні, з боку східного кута овальний вхід: $2,1 \times 1,7$ м, глибиною 0,95 м.

Споруда № 7 — складається з двох, поєднаних між собою, круглих у плані ям діаметром 1,3 і 1,7, глибиною 1,1 і 0,95 м від сучасної поверхні. На дні південної мілкішої ями у вуглистому прошарку розчищено кістяк собаки. Контури входу чітко не простежуються, але його місце фіксує розвал обпаленої глиняної обмазки, що залягав біля південно-західного краю споруди на глибині 0,75 м, тобто на рівні передматерика (рис. 5, 5).

Споруда № 8 — складається з двох, поєднаних між собою, круглих у плані ям діаметром 1,6, глибиною 1,1 і 1,25 м від сучасної поверхні.

Споруда № 9 — розташована з півдня майже впритул до споруди 8 і теж складається з двох спарених ям діаметром 1,4, глибиною 1,2 м від сучасної поверхні. Не виключено, що всі чотири ями становили одну споруду, можливо, обнесену зверху єдиною глинобитною загородкою. Культурний шар навколо них і їх заповнення густо насичені дрібними фрагментами обпаленої глиняної обмазки.

Споруда № 10 — кругла в плані яма діаметром 1,1, глибиною 1,5 м від сучасної поверхні, до якої зі сходу примикає округлий в плані вхід: $1,2 \times 1,4$, глибиною 0,8 м. Заповнення: густо насичене дрібними фрагментами обпаленої обмазки.

Господарські ями, виявлені на поселенні, округлі в плані, діаметром від 1 до 2, глибиною 1—1,5 м від сучасної поверхні. Дно плоске, стінки здебільшого прямовисні, у ями 1 — різко розширюються, а у ям 2, 31, 32 — звужуються до низу. В ямах 6, 10, 15, 19 розчищені материкові приступки (рис. 4, 1; 5, 3); 5, 6, 7 — зафіксовано щільний завал частково обпаленої глиняної обмазки з вуглистими прошарками; вони містять виключно гончарну кераміку. У ямі 8 виявлена пошкоджена лощена посуда, в якій знаходились уламки ліпного ребристого горщика (рис. 5, 12—13).

А. Н. НЕКРАСОВА

Поселение черняховской культуры Хлопков I на Киевщине

Резюме

Археологический материал, обнаруженный на поселении Хлопков I, в основном типичен для черняховской культуры второй половины IV в. н. э. Свообразие памятника заключается в наличии большого количества специфической лепной керамики (29%) и жилищ-полуземлянок. Формы керамики возникли вследствие контактов с населением синхронной киевской культуры. Однако все пять типов лепных хлопковских сосудов имеют прямые аналоги в раннем слое V в. пеньковского поселения Хитцы. Из этого следует, что поселение Хлопков I фиксирует самый начальный этап процесса формирования раннеславянской пеньковской культуры, который, судя по датированным материалам, следует отнести к позднегерманскому времени.

¹ Сікорський М. І., Савчук А. П. Переяславщина напередодні Київської Русі // Середні віки на Україні. — К.: Наук. думка, 1971. — Вип. 1. — С. 143—144.

Розподіл знахідок за об'єктами

Об'єкт	Кераміка — кількість черепків, %				Інші знахідки
	ліпна, кіль- кість горщиків за типами*	гончарна, кількість форм		амфорна	
		шерехата	лошена		
1	2	3	4	5	6
Житло 1	63—15% 2—I; 3—III, IV; 1—IV	282—67,5% 31 горщ. 1 мис.	71—17% 5 мис. 1 глеч.	1—0,5%	Прясло, стиль, голь- ник, «коньок», уламки глиняних грузил і жорен, кістки тварин
Житло 2	270—46% 2—I; 2—II; 1—III; 2—V; 7—III, IV	280—47,5% 30 горщ. 3 мис. 2 піфоса 1 глечик	33—6% 3 мис. 1 ваза	3—0,5%	Прясло, 3 бруски, залізни шлаки, кі- стки тварин
Житло 3	100—57% 2—III; 2—IV; 1—V, миска	60—34,5% 2 горщ. 1 глечик	14—8% 7 мис. 1 глечик	1—0,5%	Залізний серп, 2 но- жі, стиль, брусок, керамічний шлак, кістки тварин
Житло 4	21—10% 1—II; 1—III, IV	139—69% 13 горщ.	46—20,5% 7 мис. 1 глечик	1—0,5%	2 прясла, 2 «конька», фрагмент скляного кубка, кістки тварин
Житло 5	—	130—94% 47 горщ.	8—6% 2 мис. 1 глечик	—	2 «конька», брусок, уламок глиняного грузила, кістки тва- рин
Житло 6	31—18%	140—73% 6 горщ.	17—9% 2 мис.	—	Прясло, стиль, кістки тварин
Житло 7	8—15% 1—III	35—63% 6 горщ. 1 піфос	11—20% 8 мис. 1 глечик	1—2%	Бронзова заготовка, стиль, кам'яне грузи- ло, уламки жорна, кі- стки тварин
Житло 8 Об'єкт А	29—29% 75—34,5% 2—II; 4—III; 2—III, IV	60—60% 125—56,6% 18 горщ. 1 мис.	10—10% 20—9% 3 мис.	1—1% — —	Черепи бика і собаки 2 прясла, скупчення залізного шлаку, кі- стки тварин
Споруда 1	12—32%	20—52% 1 горщ. 1 піфос	6—16% 1 мис.	—	Кістки тварин
Споруда 2	—	428—94% 42 горщ. 2 піфоса	26—5,8% 10 мис. 2 глечика	1—0,2%	5 уламків глиняних грузил, 1 брусок, кіст- ки тварин
Споруда 3	—	170—85,2% 21 горщ. 1 мис.	28—14% 3 мис. 1 глечик	2—1%	Стиль, лошило, брусок, 5 уламків глиняних грузил, кістки тварин
Споруда 4	8—8%	83—83% 6 горщ. 1 піфос	9—9% 2 мис.	—	Залізна пряжка, заго- товка стиля, брусок, уламок глиняного гру- зила, кістки тварин
Споруда 5	126—47% 1—I; 3—III; 1—IV; 1—V	107—40% 10 горщ. 1 піфос	35—13% 3 мис.	—	2 кістяки теляти та ягняти
Споруда 6	40—21%	120—65% 4 горщ.	20—11% 4 мис.	5—3%	Кістки тварин
Споруда 7	5—25%	10—50% 2 горщ.	5—25% 1 глечик	—	Кістяк собаки і ба- гато кісток бика
Споруда 8	4—10%	30—75% 2 горщ.	6—15%	—	Брусок, уламки гли- няних грузил, заліз- ний шлак, кістки тварин
Споруда 9	16—22% 1—III	50—66% 3 горщ.	9—12% 1 мис.	—	Кістки тварин
Споруда 10	4—18% 1—I	20—82% 3 горщ. 1 мис.	—	—	2 прясла, брусок розтирач, уламки глиняних грузил, кістки тварин
Яма 1	10—15% 2—I;	49—72% 3 горщ.	9—13% 2 мис.	—	Бронзовий браслет, прясло, кістки тварин
Яма 2	3—III, IV 19—45%	21—50%	1 кубок 2—5%	—	Кістки бика

Об'єкт	Кераміка — кількість черепків, %				Інші знахідки
	ліпна, кількість горщиків за типами*	гончарна, кількість форм		амфорна	
		шерехата	лощена		
1	2	3	4	5	6
Яма 3	9—13%	56—83% 4 горщ.	1—1,5%	2—2,5%	Уламки глиняних грузил, брусок, кістки тварин
Яма 4	—	—	—	—	Кістки тварин
Яма 5	—	10—80% 2 горщ.	2—20%	—	" "
Яма 6	—	80—80% 17 горщ. 1 мис.	14—14% 2 мис.	6—6%	Ікло-амулет, уламок залізного ножа, прясло, багато кісток тварин
Яма 7	—	2 піфоса 54—86% 5 горщ.	9—14% 1 мис.	—	Кістки тварин
Яма 8	5—50% 1—III	4—40% 2 горщ.	1—10% 1 горщ.	—	" "
Яма 9	1—16,5%	4—67%	1—16,5%	—	" "
Яма 10	7—10,5%	50—76% 2 горщ.	8—12%	1—1,5%	Брусок, кістки тварин
Яма 11	6—28%	12—58%	3—14%	—	Кістки тварин
Яма 12	8—10%	54—70% 6 горщ.	14—18% 3 мис.	2—2%	" "
Яма 13	6—8% 1—II, III	61—73% 5 горщ. 1 мис.	15—18% 6 мис.	1—1%	" "
Яма 14	45—54% 2—III	34—41% 1 горщ.	4—5%	—	Фрагмент бруска, кістки тварин
Яма 15	40—55% 1—III	30—42%	2—3%	—	Кістки тварин
Яма 16	14—9%	120—80% 17 горщ.	16—11% 4 мис.	—	" "
Яма 17	61—49% 1—I; 2—III	62—49% 6 горщ.	5—2% 1 мис.	—	Підвіска із кістками собаки, кістки тварин
Яма 18	13—19% 2—III	55—77% 10 горщ.	3—4% 1 глеч.	—	Кістки тварин
Яма 19	—	48—98% 3 горщ.	—	1—2%	Кістки тварин
Яма 20	38—69% 2—III	15—28% 3 горщ.	2—4%	—	Залізне тесло, кістки тварин
Яма 21	13—20%	66—70% 10 горщ.	7—70% 2 мис.	—	Кістки тварин
Яма 22	16—30%	33—65%	3—5%	—	" "
Яма 23	6—6%	97—79% 7 горщ.	17—15% 2 мис.	—	Фрагмент глиняного грузила, кістки тварин
Яма 24	12—17%	48—67% 3 горщ.	11—16%	—	Кістки тварин
Яма 25	—	—	—	—	Оброблений ріг оленя, кістки тварин
Яма 26	—	—	—	—	Кістки тварин
Яма 27	9—28%	22—68%	1—3%	1—1%	" "
Яма 28	2—66,5%	—	1—33,5%	—	Стиль, кістки тварин
Яма 29	—	—	—	—	Кістки тварин
Яма 30	1—50%	—	1—50%	—	" "
Яма 31	4—14%	35—77%	6—9%	—	" "
Яма 32	4—19%	15—72%	—	2—9%	Наконечник залізного дротика, глиняне грузило, кістки тварин
Яма 33	4—80%	1—20%	—	—	Фрагмент прясла, череп корови
Яма 34	4—55%	1—15% 1 горщ.	1—15% 1 мис.	1—15%	Кістки тварин
Яма 35	1—25%	3—75%	—	—	Брусок, кістки тварин

* Арабські цифри — кількість посудин, римські — типи.

- ² Костенко Ю. В. Пам'ятки I тис. н. е. в поріччі р. Трубежа // Археологія. — 1978. — № 23. — С. 99—112
- ³ Там же. — С. 100—102. — Рис. 3.
- ⁴ Там же. — С. 100.
- ⁵ Там же. — С. 104. — Рис. 8, 4.
- ⁶ Никитина Г. Ф. Гребни черняхівської культури // СА. — 1969. — № 1. — С. 148. — Рис. 1; С. 154. — Рис. 7.
- ⁷ Амброс А. К. Фибулы юга Европейской части СССР // САИ. — 1961. — ДІ-30. — С. 69. — Табл. 11, 12.
- ⁸ Шелов Д. Б. Узкогорлые светлоглиняные амфоры первых веков нашей эры. Классификация и хронология // КСИА АН СССР. — 1978. — Вып. 156. — С. 19. — Рис. 10.
- ⁹ Godlowski K. The chronology of the Late Roman and Early Migration periods in Central Europe. — Krakow, 1970. — Pl. IV, 2, 3; V. 55; IX, 14.
- ¹⁰ Rau G. Körpergräber mit Glasbeigaben des 4 nachchristlichen Jahrhunderts im Oder—Weichsel—Raum // Acta praehistorica et archaeologica. — 1972. — N 3. — S. 166—167. — Fig. 52.
- ¹¹ Горюнов Е. А. Ранние этапы истории славян Днепровского Левобережья. — Л.: Наука, 1981. — С. 72—73. — Рис. 24.

Б. В. МАГОМЕДОВ, Л. Р. КАРЮВА

Скарб денаріїв поблизу с. Глинськ Вінницької обл.

У Вінницький обласний краєзнавчий музей потрапило в 1983 р. кілька десятків римських срібних монет — денаріїв II ст. Співробітники музею разом з експедицією ІА АН УРСР встановили, що монети походять з великого селища черняхівської культури, розташованого на східній околиці с. Глинськ Калинівського р-ну Вінницької обл. на обох берегах р. Постолова, лівої притоки р. Південний Буг (рис. 1). Пам'ятка виявлена П. І. Хавлюком у 1963 р.

Дослідження показало, що довжина селища 1200 м, ширина до 400 м. У північній частині концентрація матеріалу незначна. Переважну більшість знахідок з поверхні складають фрагменти типового кружального посуду сірого кольору — кухонного з грубої глини та столового з лискованою поверхнею. На правому березі (південна частина) виявлено ділянку, де великий процент знахідок складає ліпна кераміка. Серед неї трапляються фрагменти горщиків з шерехатою (хророватою) поверхнею і підлощеною шийкою з нахилом до середини. Виходячи з цього, поселення Глинськ слід включити до групи черняхівських пам'яток з елементами вельбарської культури. Подібні пам'ятки відомі в басейні Південного Бугу¹.

Крім кераміки, на території поселення виявлено залізний наральник з обламаним кінцем 9,3×13,5 см (рис. 2). Незважаючи на дещо більшу ширину леза, ніж втулки, його можна віднести до типу вузьколезих, досить поширених серед черняхівських сільськогосподарських знарядь².

Скарб знайдено у південній частині поселення на лівому березі річки — 50 м на північний схід від заплави й 220 м на південний схід від дороги Глинськ—Кутище. Перші монети були виявлені колгоспниками на зораному городі. Ділянка була зіпсована ямами та купами пересіяної землі. Проте на поверхні знайдено кілька монет. Нами закладено розкоп площею 60 м². Культурний шар досягав глибини 50 см, а більшість знахідок (зокрема, і всі монети) знайдено в орному шарі на глибині до 30 см. У невеликій кількості виявлено гончарну кераміку черняхівського типу та глиняну обмазку. Особливу увагу привертає уламок скляного келиха з шліфованими овалами (фасетками). Такі келихи провінціально-римського виробництва датуються у межах 325—375 рр.³ Решток давніх споруд у розкопі не простежено.

У результаті розкопок та серед місцевого населення зібрано 730 денаріїв, пізніше ще 154 монети конфісковано у приватних колекціоне-