

**В. О. Забавін**

**С. Г. Небрат**

## **РОЗКОПКИ КУРГАНУ БІЛЯ ПРИАЗОВСЬКОЇ ЯЛТИ У 2019 РОЦІ**

*Публікуються результати подальшого дослідження курганної групи з Північного Приазов'я, розташованої на півдні Донецької обл. біля смт Ялта. У науковий обіг вводяться матеріали кургану доби бронзи та раннього залізного віку, дослідженого археологічною експедицією Маріупольського державного університету. Розглядаються деякі особливості обрядово-інвентарного комплексу та питання культурно-хронологічної періодизації поховальних пам'яток. На окрему увагу заслуговує поховання з раннього залізного віку.*

**Ключові слова:** Північне Приазов'я, курган, поховання, ямна культура, зрубна культура, чорногорівська культура, кіммерійці.

DOI 10.34079/2226-2830-2020-10-28-29-31-51

У польовий сезон 2019 р. археологічна експедиція Маріупольського державного університету (АЕ МДУ) продовжила розкопки курганної групи з 4 курганів у Північно-Східному Приазов'ї. Археологічні дослідження здійснювалися на території Ялтинської селищної ради Мангушського р-ну Донецької обл. Об'єктом дослідження цього року став курган № 2 з групи, розкопки якої були розпочаті у 2016 р. (Забавін та Небрат, 2017; Забавін та Небрат, 2018).

Курганна група знаходиться на вододільному плато в 6 км на північ від узбережжя Азовського моря між долинами річок Комишуватка і Мокра Білосарайка, за 1,85 км на північ від смт Ялта (Рис. 1).<sup>1</sup> У роботі експедиції брали участь члени Археологічного товариства МДУ, студенти-історики МДУ в рамках проходження обов'язкової археологічної практики та волонтери.<sup>2</sup>

### **Результати археологічного дослідження кургану № 2**

Курган 2 на момент досліджень являв собою насип у плані округлої форми, висотою 1,02 м та діаметром близько 30 м. Насип кургану систематично розорювався. Роботи здійснювалися за допомогою техніки методом розкопок паралельними траншеями із залишенням бровок поміж ними. Замір глибин проводився від реперу (R). Похований ґрунт

---

<sup>1</sup> Свого часу, працівники Відділу охорони пам'яток археології Донецького обласного краєзнавчого музею, здійснивши польові обстеження курганної групи та опрацювавши данні військово-топографічної карти Ф.Ф. Шуберта 1861 р., дійшли висновку, що дану курганну групу – 2702016-018 (охорон. № 2334) слід ідентифікувати з курганною групою «Могила Комишуватка» (Катеринославська губернія, аркуш 16). Автори цієї статті дотримувалися думки донецьких колег під час досліджень у 2016 р., але після ретельного співставлення військово-топографічної карти Ф.Ф. Шуберта зі супутниковими знімками місцевості, які доступні завдяки картографічному сервісу компанії Google (Google Maps), дійшли висновку, що об'єкти дослідження АЕ МДУ слід ототожнювати з курганною групою «Бабакова Могила» (Рис. 2). Щоб запобігти помилки та плутанини, вважаємо доречним відмовитися від обох варіантів.

<sup>2</sup> Активну участь під час польових робіт брали: Бородай М.Е., Булик М.В., Гакало А.П., Девятковський А.О., Литвиненко В.В., Майтамал С.О., Целенко П.Д., Черепченко О.О. та ін.

фіксувався лише на тих ділянках, де ліг суглинковий викид. Світла смуга (тобто давнього горизонту) не простежувалася. Курган досліджено чотирма траншеями, прокладеними з півдня на північ. Між траншеями залишалися бровки (Центральна, дві Східні та дві Західні) для стратиграфічних спостережень.

*Стратиграфія.* Аналіз профілів бровок, а також польові спостереження, зроблені під час роботи техніки та горизонтальних зачисток, дали можливість простежити наступні стратиграфічні ситуації (Рис. 4):

- орний шар потужністю 0,2 – 0,25 м;
- чорноземний шар насипу кургану потужністю до 0,6 м;
- викид з п. 4, представлений тонкою смугою суглинку перемішаного з чорноземом та укладеного на поховальний ґрунт (східний та західний профілі І Західної брівки). Викид (мішаний гумус із суглинком) також простежувався під час роботи техніки у І Західній траншеї над п. 4 та поруч з ним. Лінія давнього горизонту не простежувалася;
- викид (пов'язаний з п. 5?) у вигляді тонкої смуги суглинку, перемішаного з чорноземом, простежувався у західному профілі І Східної бровки;
- поховальний ґрунт у вигляді темно-сірого гумусового шару потужністю до 0,4 м. За структурою та кольором не відрізнявся від чорноземного шару насипу кургану;
- материковий суглинок з рівня 1,4 м від R (східний та західний профілі Центральної бровки);
- переріз впускним похованням 8 суглинкової лінзи викиду з поховання 4;
- північна частина п. 6 була пошкоджена під час здійснення п. 9.

У зв'язку з тим, що курган систематично руйнувався оранкою, встановити кількість досіпок не вдалося.

*Будівельні особливості кургану.* З первинним насипом слід пов'язувати таку деталь архітектурного оформлення кургану як кам'яну викладку (Рис. 3, 5). В даному випадку вона представлена витягнутою за лінією ПнЗ – ПдСх примітивною конструкцією, яка складається з каміння (переважно черепашнику та пісковіку) середнього та великого розмірів. Каміння ланцюжком тягнуться вздовж всього насипу кургану. Довжина викладки 18 м, ширина – близько 4 м. У південно-східній частині конструкції, у 4 м південніше центру кургану, розташовано кілька великих кам'яних брил, що поставлено на ребро. Вони утворювали щось подібне до кам'яної скрині. У південно-східній полі кургану викладка закінчується великою пласкою плитою, поруч з якою було виявлено уламки від двох керамічних горщиків, один з яких, вірогідно, відноситься до ямної культури (Комплекс 2).

*Окремі знахідки та комплекси в насипу.* Фрагмент бронзової намистини, виконаної з тонкого дроту, діаметром 0,1 см. Діаметр виробу, що реконструюється – 0,5 см. Виявлено у 0,5 м на південь та 3,0 м на схід від R на глибині приблизно 0,4 м від СП (Рис. 7, 13).

Керамічна посудина у насипу №1 (*зрубна культура?*). Фрагменти керамічної горщикоподібної посудини (всього 10 дрібних уламків) на відстані 1,2 м на північ та 1,2 м на схід від R (1,8 м 45° від R), на рівні від -0,35 м до -0,50 м від R. Внутрішня та зовнішня поверхня сіро-коричневого кольору, на зовнішній стороні простежуються сліди лошіння. Посудина не орнаментована, в середній частині тулуба намічається слабкий перегин. Черепок на зламі чорний. Посудина не реконструюється, розміри та форма не встановлюються (Рис. 6, 2-4).



1

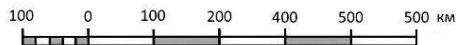
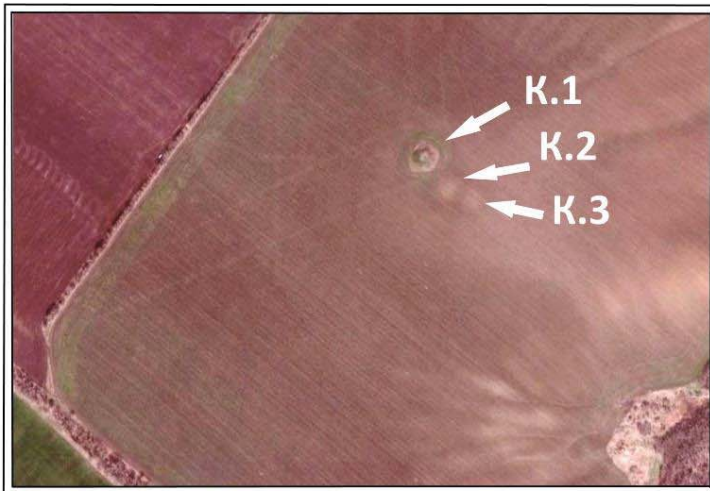

2

Рис. 1. Курганний могильник № 2334 біля смт Ялта: 1 – за фізичною картою Північного Приазов'я; 2 – за даними супутникової карти «Google Earth»

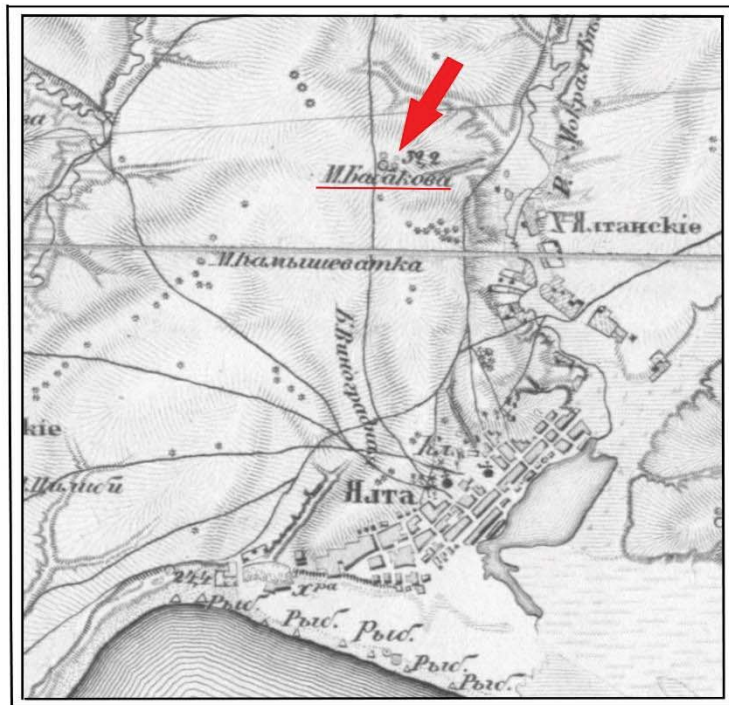

1 0 1 2 3 4 5 верст 1

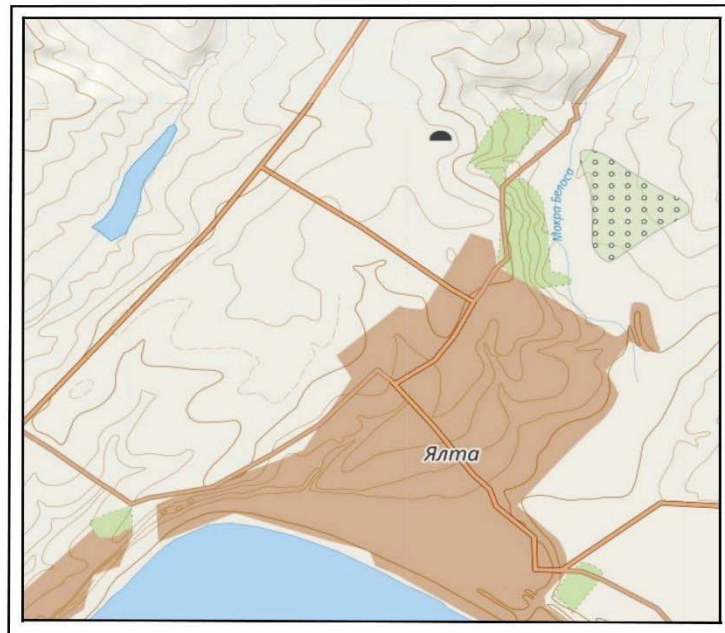

1 0 1 2 3 4 5 км 2

Рис. 2. Курганний могильник № 2334 біля смт Ялта: 1 – Фрагмент карти Катеринославської губернії 1861 р. Топографічний планшет: Ряд XXIX. Лист 16; 2 – Карта-схема розташування кургану

Керамічна посудина у насіпу №2 (ямна культура). Виявлено в численних норах біля каменю розмірами 55×30×20 на відстані 3,0 м на південь та 9,5 м на схід від R (9,8 м 110° від R), на рівні -0,95 м від R (0,7 м від СП). Фрагменти керамічної посудини з округлим тулубом та прямою шийкою (всього 25 дрібних уламків) Вінця з внутрішньої та зовнішньої сторони орнаментовані пальцево-нігтьовими відбитками. Шийка та плічка прикрашені відбитком гребінцевого штампугу у вигляді горизонтальної ялинки. У тісті значна домішка товченої черепашки. Зсередини простежено значний шар нагару (Рис. 10, 2).



Рис. 3. Ялта, курган 2. Загальний план кургану



Рис. 4. Ялта, курган 2. Стратиграфічні профілі

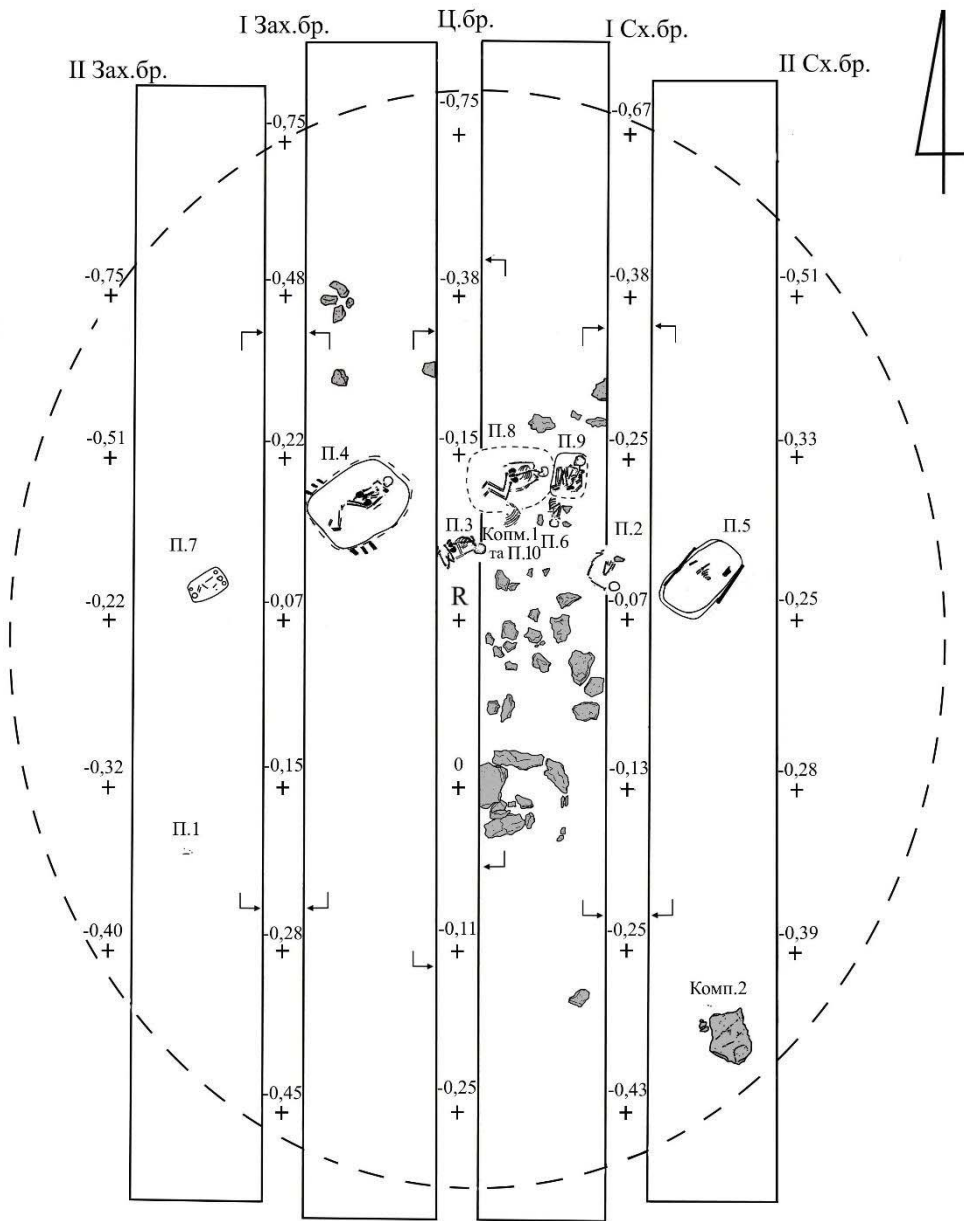

Рис. 5. Ялта, курган 2. План центральної частини кургану

Комплекс 1 (Рис. 6, 1) (новітній час). На відстані 2,7 м на північ та 1,0 м на схід від R (3,2 м 25° від R) на рівні від -0,10 м до -0,67 м від СП були знайдені рештки коня на лівому боці головою до ПнЗх. Поховання коня здійснено у чорноземному шарі, контури ями не простежувалися. Кістки сильно пошкоджені оранкою. В районі крупу тварини була знайдена кругла свинцева рушнична куля діаметром 12 мм, що дозволяє датувати комплекс імовірно XVIII – початок XIX ст. Примітна знахідка повністю ідентичної кулі на оранці в 50 м на південь від досліджуваного кургану.

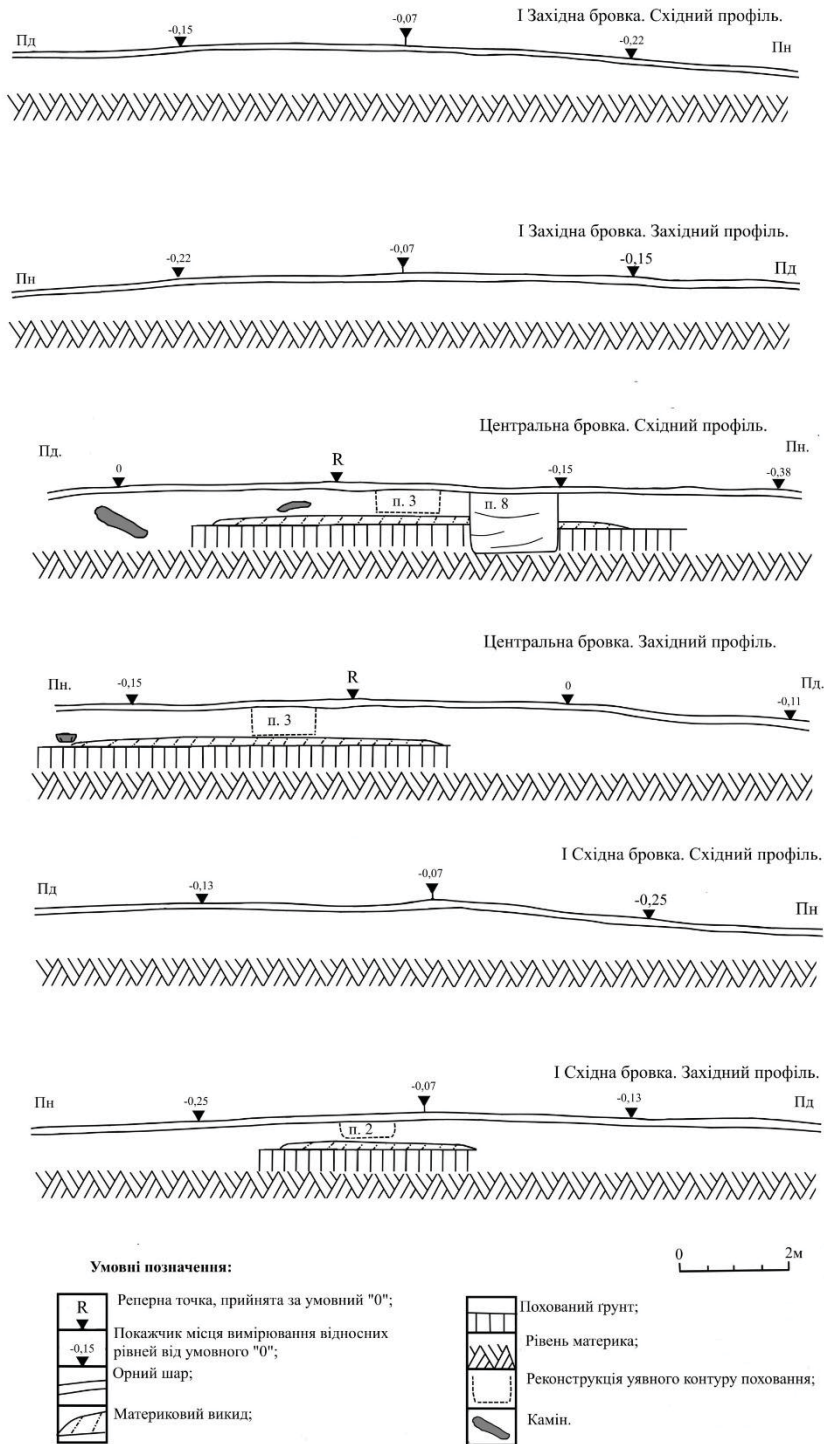
Комплекс 2 (Рис. 6, 5) (ямна культура ?). На відстані 9,6 м на південь та 6,2 м на схід від R (11,5 м 150° від R) на рівні -0,90 м від СП (- 1.30 від R) біля великого плаского горизонтального каменю розмірами 1,05×0,70×0,15 було простежено фрагменти двох керамічних посудин, вуглинка, печину та рештки річкової черепашки:

Керамічна посудина №1. Фрагмент високої, майже циліндричної шийки горщика з вінцями. Вінця овальні в перетині, прикрашені навкісними насічками палички. Шийку оперізували не менше 5 ліній, виконаних шляхом відбитку мотузки. В тісті значна домішка товченої мушлі. Зовнішня поверхня світло-коричневого, внутрішня поверхня – сірого кольору. Розміри та форма не встановлюються. (Рис. 6, 12).

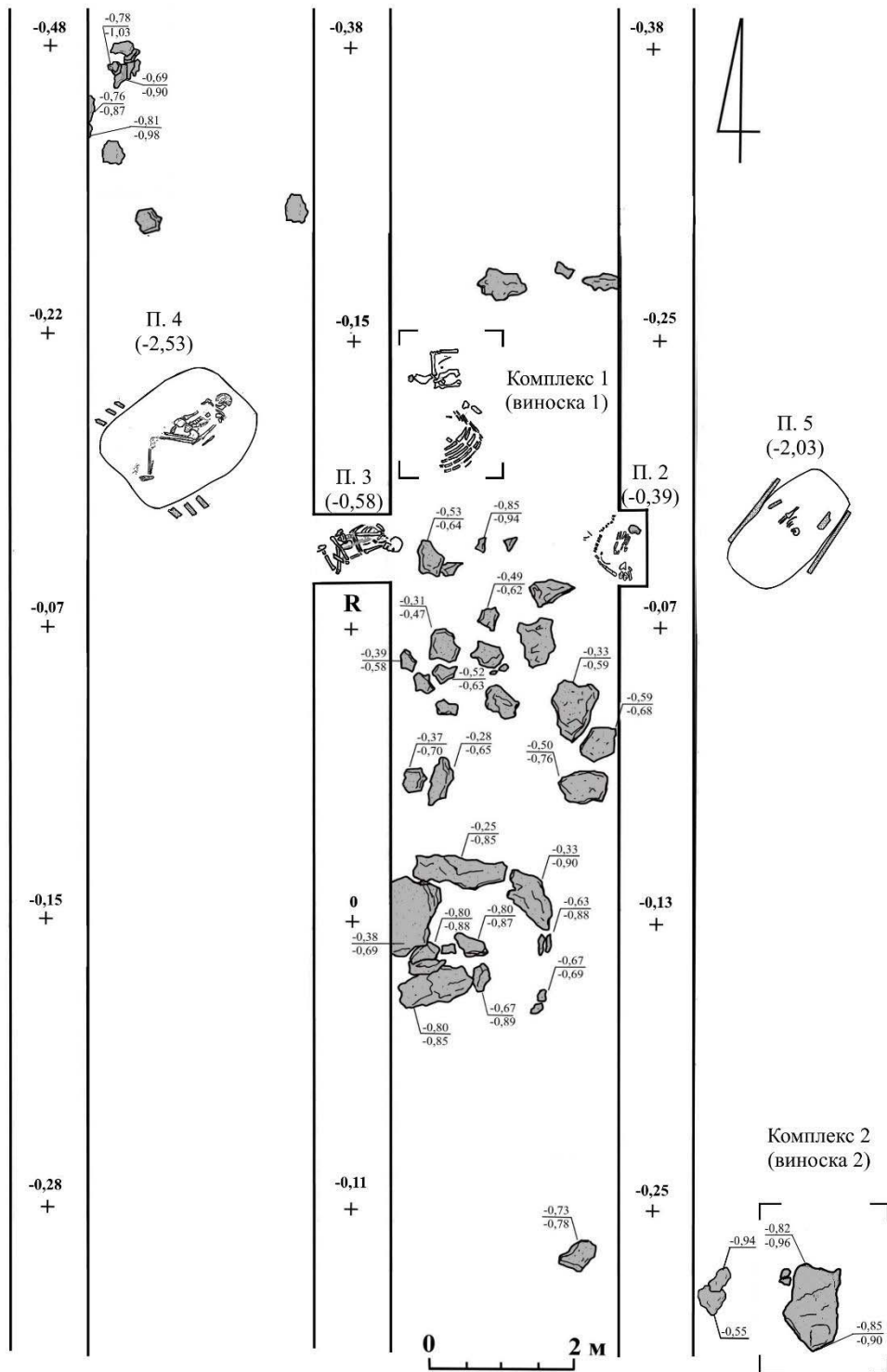
Керамічна посудина №2. Фрагменти добре обпаленого горщика з вінцями та невисокою шийкою. Вінця овальні в перетині, злегка сплюснені зверху. На зовнішній поверхні посудина прикрашена вертикальними неглибокими розчосами, на внутрішній поверхні – глибокі розчоси, нанесені вертикально та горизонтально у вигляді «паркету». В тісті незначна домішка дрібного піску. Зовнішня та внутрішня поверхні оранжевого кольору. Розміри та форма не встановлюються. Діаметр вінець, що реконструюється – 12,0 см (Рис. 6, 6-11).

**Поховання № 1 (зрубна культура).** На відстані 6,8 м на південь та 6 м на захід від R (8,2 м 230° від R) на рівні -0,49 м від СП (- 0,77 від R) виявлено рештки зруйнованого поховання: уламок стегнової кістки та кілька фрагментів керамічного горщика.

Інвентар:

1) Керамічна посудина сіро-коричневого кольору, від якої збереглися лише уламки. Вінця злегка відігнути, по ребру, що намічається, посудина прикрашена пальцево-нігтьовими відбитками. Розміри та форма не встановлюються. Черепок на зламі чорний. (Рис. 7, 10-11).

**Поховання № 2 (зрубна культура).** Було виявлено у 1 м на північ та 3,25 м на схід від R (3,5 м 75° від R) на глибині 0,32 м від СП (- 0,39 від R). Поховання здійснене у чорноземному шарі, контури ями не простежувалися. Череп та гомілкові кістки відсутні, дрібні кістки рук, ребра та кістки тазу не збереглися. Положення стегон, тазу, хребців та кісток рук вказує на ритуальну позу – скорчено на лівому боці з орієнтацією головою у східний напрямок. Поруч з руками знаходився камінь, можливо, не пов'язаний із похованням. Біля колін знайдено керамічну посудину. На окремих ділянках дна могили простежено тлін сірувато-попільного кольору (Рис. 7, 1).

Інвентар:

1) Горщик струнких пропорцій, темно-сірого кольору. Під вінцями вдавнення штампом, які візуально більш виразно позначають місце переходу вінець до горла. По плічку нанесений горизонтальний ряд пальцевих вдавлень. На зовнішній поверхні придонна частина посудини прикрашена вертикальними неглибокими розчосами. У дна невелика закраїна. Черепок на зламі чорний. Висота – 19,5 см, діаметр по вінцях – 15,7×17,2 см, діаметр боків – 19 см, діаметр дна – 11,7 см (Рис. 7, 2).



**Поховання № 3 (чорногорівської культури).** Було відкрито на відстані 0,9 м на північ від R (0,9 м 0° від R) на рівні 0,58 м від СП (- 0,58 від R). Контури могильної ями не простежувалися, але, враховуючи розташування решток померлого, можна сказати впевнено, що розміри могили по дну були не меншими за 1,1×0,6 м.

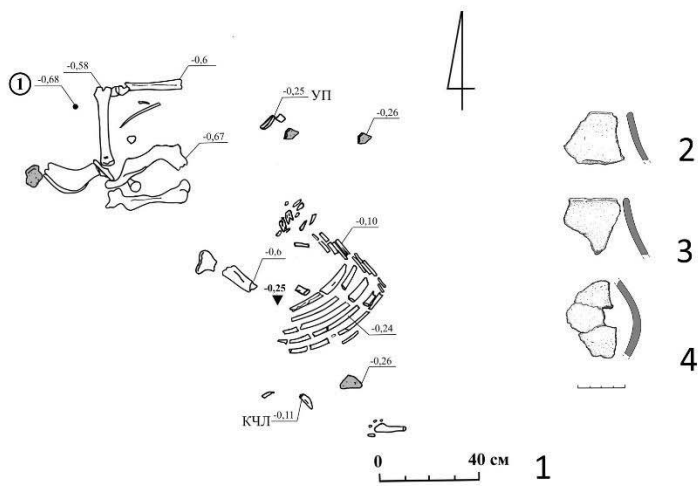

Умовні позначення:

- Камінь;	- кістки черепа людини;
- куля;	- уламки посуду.

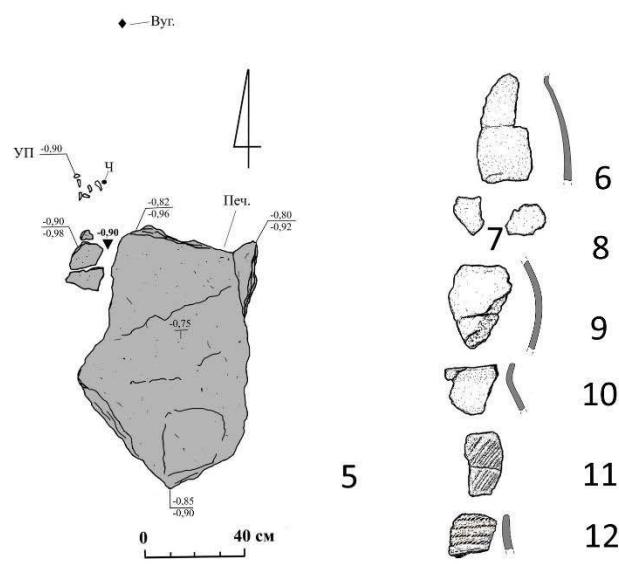



Умовні позначення:

- Вуглинка;	- черепашка;
- уламки посуду;	- печина.

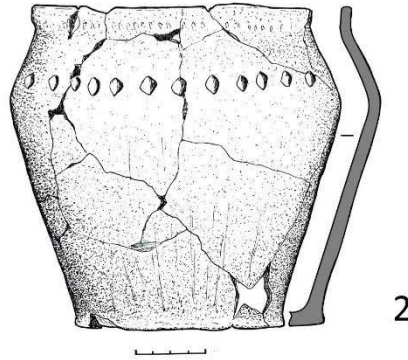
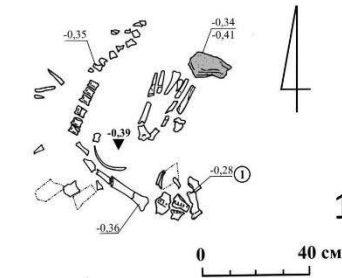
Рис. 6. Ялта, курган 2: 1-4 – комплекс 1; 5-12 – комплекс 2



Умовні позначення:

-  - камінь;
-  - контур тліну сірого кольору;
-  - керамічна посудина.

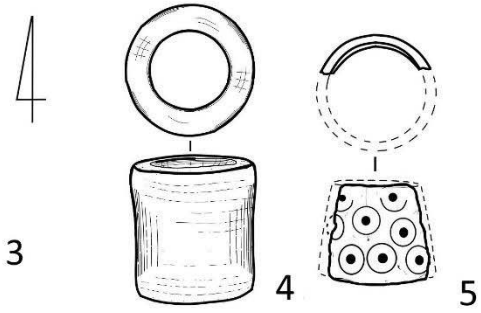
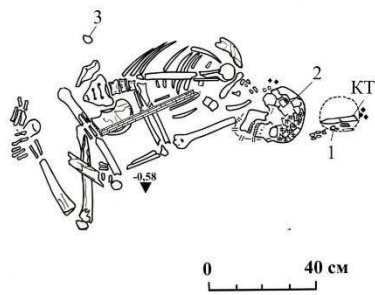

Умовні позначення:

-  - вугілля (деревне);
-  - дерево;
-  - контур тліну коричневого кольору;
-  - контур тліну чорного кольору;
-  - кістки тварин;
-  1 - бронзова обкладинка;
-  2 - кістяний виріб;
-  3 - крейда.



Рис. 7. Ялта, курган 2: 1-2 – поховання 2; 3-9 – поховання 3; 10-11 – поховання 1; 12 – поховання 10; 13 – насип кургану

Перекриття могили, певно, було дерев'яним, на що вказує тлін від дерев'яної плахи, простеженої на кістках померлого. Рештки дорослої людини поховано скорчено на лівому боці головою до ПдСх. Ноги в колінах зігнуті під гострим кутом, ліва нога в тазовому суглобі – під прямим, права – під гострим. Ліва рука витягнута вздовж тіла, кисть під правим стегном, права рука зігнута в лікті під прямим кутом. На черепі зберігся тлін чорного кольору, а також світло-коричневий тлін біля щелепи. На черепі знайдено кістяний виріб. За потилицею, а також у 0,2 м на схід від голови небіжчика виявлено дрібні вуглини. На відстані 0,15 м на схід від черепа знайдено кістку тварини та рештки бронзової обкладинки (обкладинок) на дерев'яній основі (чаша?). Праворуч від небіжчика, біля тазових кісток, знайдено шматок крейди або вапняку округлої форми (Рис. 7, 3). Під час збирання кісткових решток під черепом небіжчика було знайдено уламки мініатюрної бронзової пластинки (підвіски) з невеличким отвором.

Вірогідно з похованням пов'язані фрагмент кістяного виробу, прикрашеного циркульним орнаментом, фрагмент залізного виробу та таранної кістки без слідів обробки, знайдені в безпосередній близькості від поховання під час зачистки стратиграфічної бровки під орним шаром на глибині 0,20 – 0,58 м від СП.

Інвентар:

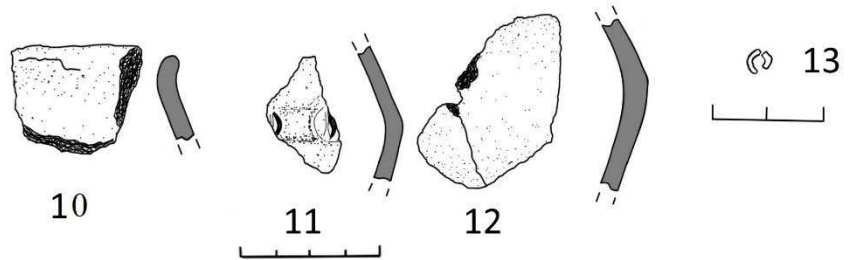
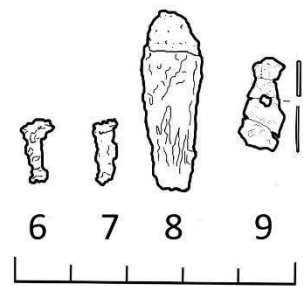
1) Кістяний виріб циліндричної форми, виготовлений із добре обробленої зашліфованої трубчатої кістки. Розміри виробу: висота – 2,2 см; зовнішні діаметри – 2,0-2,2 см, ; діаметри отворів – 1,4 см (Рис. 7, 4);

2) Уламок кістяного виробу циліндричної форми, зберігся частково. Виріб, виготовлений із добре обробленої зашліфованої трубчатої кістки, прикрашений циркульним орнаментом. З внутрішньої сторони простежено тлін від зотлілого дерева та заліза. Розміри виробу, що реконструюються: висота – 1,6 см; зовнішні діаметри – 1,9-2,2 см, ; діаметри отворів – 1,4 см (Рис. 7, 5);

3) Дерев'яна посудина, від якої збереглися лише тлін та дрібні уламки бронзового окуття. Бронзова обкладинка (обкладинки) товщиною 0,06-0,08 см зберіглася у вигляді дрібних фрагментів, із залишками пуансонного орнаменту на поверхні. Кріпилася накладка на дерев'яну основу за допомогою мініатюрних бронзових заклепок (збереглися 2 екземпляри). Розміри заклепок: довжина зовнішня – 0,8 см; довжина внутрішня (відстань між головками) – 0,6 см; діаметр стрижня – 0,25 см діаметр заставної головки – 0,45 см; діаметр замикаючої головки – 0,35 см (Рис. 7, 6-7);

4) Бронзова пластинка (підвіска?) складної форми з отвором. Максимальні розміри виробу: висота – 1,5 см, ширина – 0,8 см; товщина – 0,06 см; діаметр отвору – 0.15 см (Рис. 7, 9);

5) Залізний виріб зберігся фрагментарно. Черешок виробу чітко визначається завдяки залишкам зотлілого дерева. Максимальні розміри виробу, що збереглися: довжина – 3,0 см; ширина – 1,1 см, ; товщина – 0,4 см (Рис. 7, 8);

**Поховання № 4 (ямна культура)** відкрито у 3,5 м на північ та 1,8 м на захід від R (4,0 м 325° від R) на рівні 2,31 м від СП (- 2,53 від R). Поховальна споруда зафіксована з рівня перекриття (-0,68 від R) – підпрямокутна в плані яма, викопана з рівня давньої поверхні, розмірами: 1,85×1,35 м (по дну). Могила поперек перекрита дерев'яними плахами, що просіли в порожнину могильної ями. Уламки дерева зустрічалися на всіх рівнях під час виймання заповнення ґрунту з могили. На стінах могили були помітні сліди знарядь праці у вигляді вертикальних ліній. ПдЗх кут поховальної ями сильно пошкоджений норами землерийних тварин. Кістки останніх часто трапляються внорах. Посеред ями були

виявлені рештки дорослої людини дуже високого зросту та міцної статури. Небіжчика було покладено на спину головою до ПнСх, ноги зігнуті під гострим кутом в колінах були укладені (можливо, від початку зведеними колінами догори) праворуч. Руки простягнуті вздовж тіла, кисті під тазовими кістками.



Рис. 8. Ялта, курган 2, поховання 4



Рис. 9. Ялта, курган 2, поховання 5

На черепі, на кістках лівої ступні, гомілки, а також на правому стегні простежені невеликі плями червоної вохри. Під померлим, а також на кістках небіжчика простежено тлін коричневого кольору від підстилки та поховального савану. На окремих ділянках долівки могили були знайдені деревні вуглинки. За потилицею, у східному куті ями було знайдене крем'яне знаряддя праці (Рис. 8, 1).

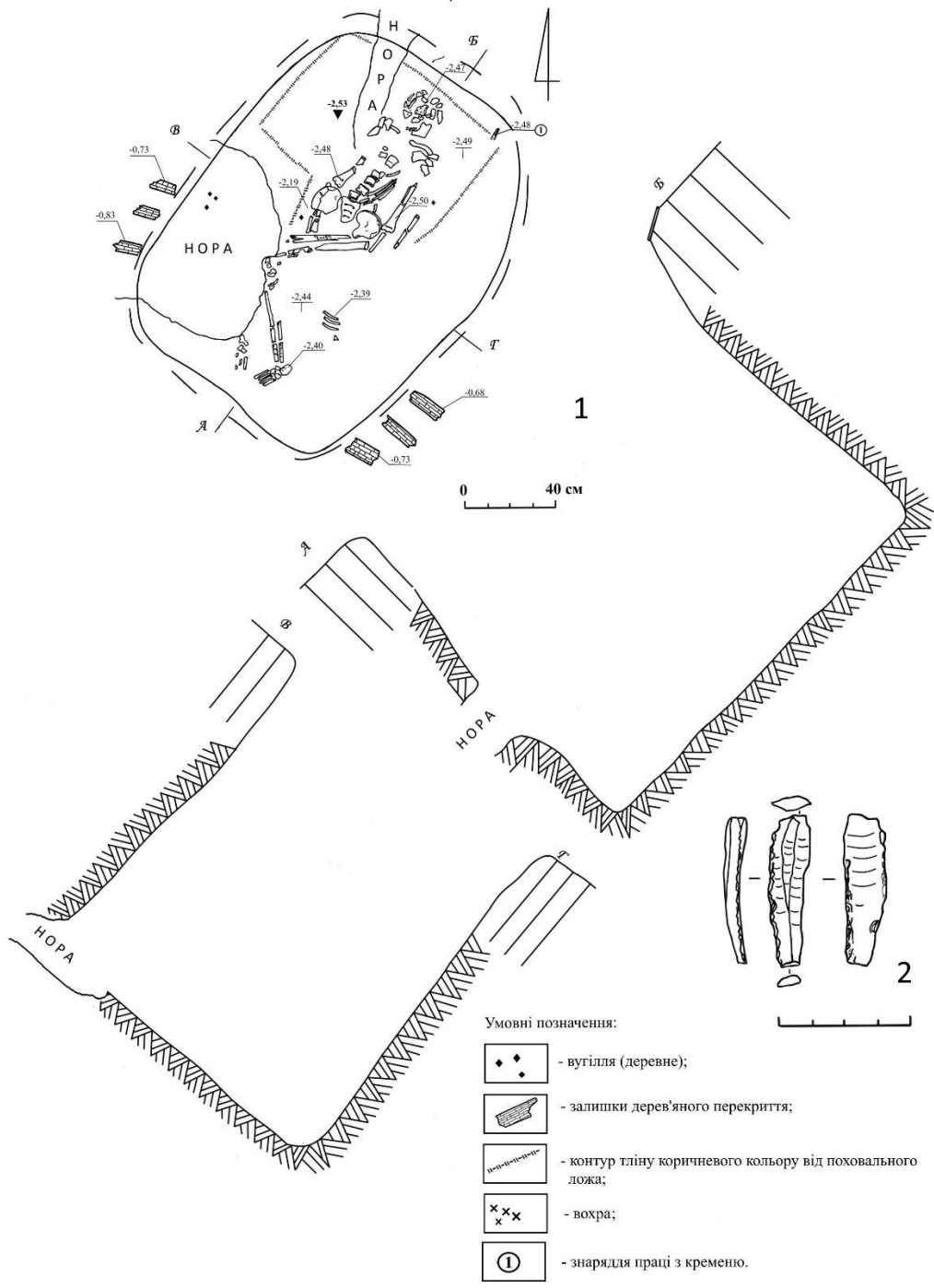
Інвентар:

1) Крем'яний виріб – знаряддя на трапецієподібному у перетині відщепі світло-коричневого кольору, підправлено ретушшю з двох повздовжніх сторін. Розміри 4,6×1,5×0,5 см (Рис. 8, 2).

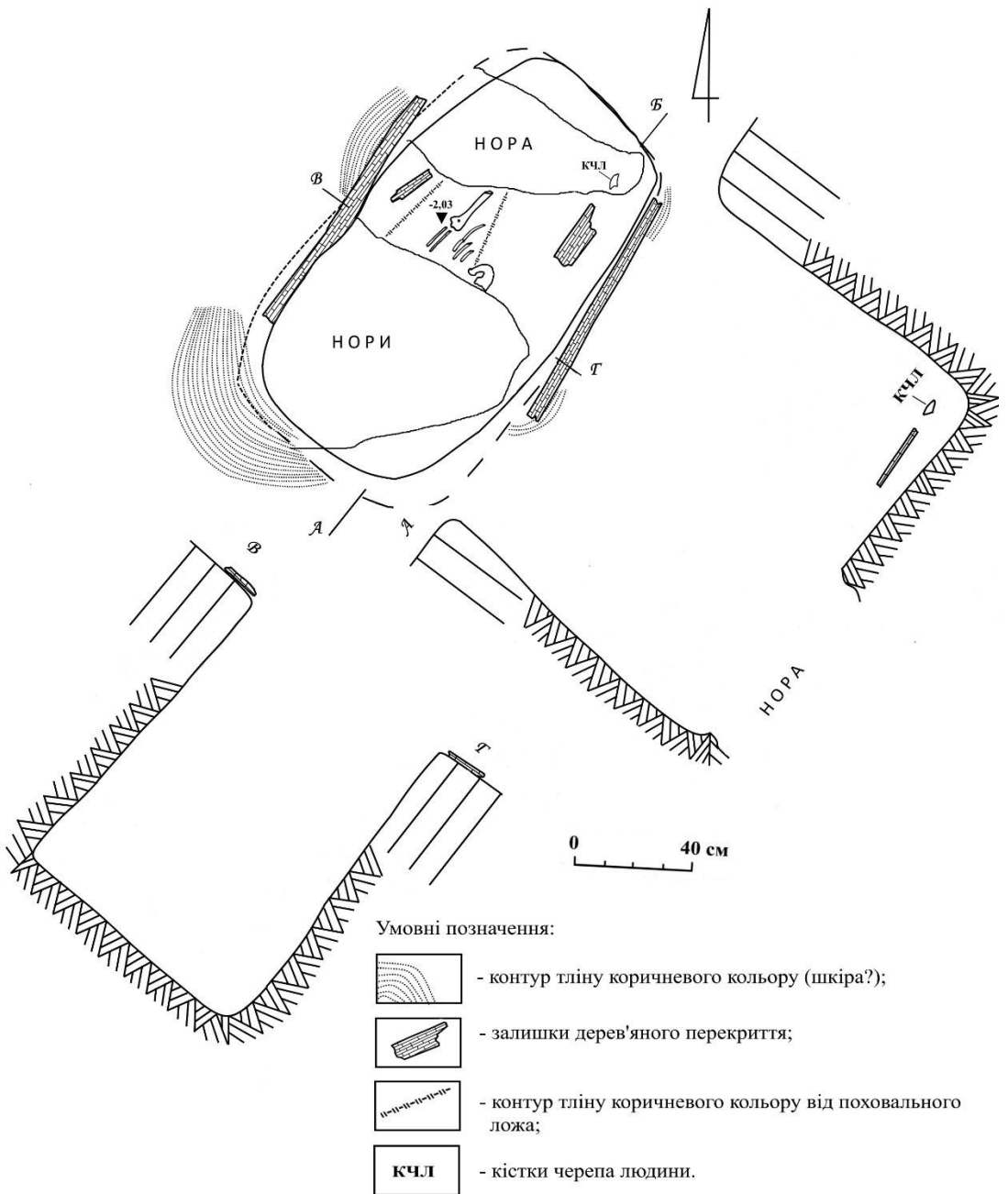
**Поховання № 5 (ямна культура).** Було відкрито у 1,2 м на північ та 5,65 м на схід від R (5,85 м 73° від R) на рівні 1,96 м від СП (- 2,03 від R). Поховальна споруда – підпрямокутна в плані яма розмірами: 1,6×0,85 м (по дну), викопана з рівня давньої поверхні. Могила була перекрита вздовж дерев'яними плахами, під якими фіксувався тлін коричневого кольору (шкіра?). Яма сильно пошкоджена норами землерийних тварин. Від кістяка збереглася лише частина правої плечової кістки, кілька ребер та уламки тазових кісток (знаходилися *in situ*) та фрагменти черепа (у заповнені могили). Положення кісток дозволяє говорити, що небіжчика було покладено на спину (вочевидь зібгано – відповідно до ямної традиції) головою до ПнСх, права рука була випростана та лежала вздовж тіла. Поховальний інвентар не виявлено (Рис. 9).

**Поховання № 6 (доба бронзи).** У 2,0 м на північ та 1,5 м на схід від R (3,20 м 40° від R) на рівні 1,02 м від СП (-1,17 від R) була відкрита частково зруйнована похованням 9 могила. Поховання здійснено у чорноземному шарі, контури ями не простежувалися. Тіло небіжчика (доросла людина) було розміщено в скорченому стані на правому боці з орієнтацією головою на південь. Руки зігнуті у ліктьових суглобах під гострим кутом кистями перед обличчям. Кістяк нижче поперекових хребців зруйнований похованням 9.

За потилицею, перед обличчям та перед грудьми небіжчика було виявлено камені середніх розмірів. Враховуючи рівні їх знаходження, складається враження, що вони знаходились по заплічках вузької неглибокої ями та, можливо, ними було притиснуте перекриття могили. В могилі також було знайдено вуглинки, які розташовувалися, переважно, за спиною померлого (в т.ч. під каменем). Інвентар відсутній (Рис. 10).

**Поховання № 7 (ямна культура).** На відстані 0,6 м на північ та 6,3 м на захід (6,10 м 275° від R) на рівні 1,86 м від СП (- 1,93 від R) було відкрито поховання дитини. Могиляна споруда – яма розмірами 0,85×0,55 м, перекрита вздовж дерев'яними плахами. Кістяк дитини був розташований посеред ями скорчено на спині головою на ПнСх. Ноги, зігнуті в колінах, впали, або були укладені вправо. Права рука випростана вздовж тіла, ліва під тупим кутом зігнута в лікті. По кутах могили було встановлено по одній керамічній посудині. Під кістками простежено тлін коричневого кольору від поховальної підстилки. На черепі та на окремих ділянках підстилки, а також під керамічною посудиною №2 простежувались сліди червоної вохри. Біля лівого ліктя біло знайдено шматок темно-бордової вохри (Рис. 11, 1).

Інвентар:

1) Керамічна посудина №1 – мініатюрний безшийний горщик-мисочка відкритого типу з яйцеподібним корпусом асиметричних пропорцій. Поверхня грубо оброблена, випал нерівномірний, зовнішня поверхня від чорного до помаранчевого кольорів. Зсередини простежено значний шар нагару. Висота – 6,0-6,5 см, діаметр по вінцях – 8,0-8,5 см (Рис. 11, 2).

2) Керамічна посудина №2 – ліпна чаша закритого типу. На плічках горщика знаходилися чотири вушка (по парі з протилежних боків) з наскрізними горизонтальними проколами. Дно округле, злегка сплюснене. Вся зовнішня поверхня горщика повністю орнаментована відбитками дрібнозубчастого штампугу у вигляді горизонтальної ялинки. Випал поганий. Зовнішня та внутрішня поверхні посудини світло-коричневого кольору. Зсередини простежено значний шар червоної вохри. Висота – 6,0 см, діаметр по вінцям – 9,0 см, діаметр боків – 13,5-14,0 см, діаметр отворів в ушках – 0,35-0,4 см (Рис. 11, 3).

3) Керамічна посудина №3 – мініатюрна посудина дещо асиметричних пропорцій з короткою прямою шийкою і випуклими плічками. На плічках горщика знаходилися два вушка з вертикальними проколами, що виконані по сирому тісту зверху донизу. Випал нерівномірний, зовнішня та внутрішня поверхні від чорного до світло-коричневого кольору. Висота – 8,8-9,3 см, діаметр по вінцях – 7,5 см, діаметр боків – 8,7 см, діаметр дна – 4,5 см, діаметр отворів в ушках – 0,05 см (Рис. 11, 4).

4) Керамічна посудина №4 – горщик струнких пропорцій, має високу, майже циліндричну шийку, вінця ледь відігнуті. Шийку оперізують шість ліній, виконаних шляхом відбитку мотузки. Горщик прикрашено псевдо пружком, вінця зверху та «пружок» орнаментовано навкісними насічками палички. Зовнішня та внутрішня поверхні світло-коричневого кольору. Висота – 12,5 см, діаметр по вінцях – 10,5 см, діаметр боків – 12,0 см, діаметр дна – 6,5 см (Рис. 11, 5).

5) Шматок вохри аморфної форми темно-бордового кольору. Розміри: 3,5×3,0×2,5 см.

**Поховання № 8 (ямна культура).** Було відкрите у 4,0 м на північ та 1,0 м на схід від R (4,10 м 20° від R) на рівні 1,36 м від СП (- 1,51 від R). Контури ями вдалося простежити лише приблизно. Поховальна споруда – яма, скоріш за все перекрита деревом, зотлілі залишки якого траплялися трохи вище рівня кісток. Напряма, в якому було покладено жердини або плахи, встановити не вдалося – рештки перекриття зустрічались в хаотичному порядку, вкрай дрібні та невиразні. Ширина могили у придонній частині дорівнювала близько 0,8 м, що простежується на східному профілю Центральної брівки. На дні могили було знайдено рештки дорослої людини дуже високого зросту та міцної статури. Небіжчика було покладено на спину головою на схід, ноги зігнуті під гострим кутом в колінах були укладені (можливо, від початку зведеними колінами догори) ліворуч. Руки простягнуті вздовж тіла. На черепі, кістках грудного відділу, на лівому плечі та ступнях простежені невеликі плями червоної вохри. Під померлим, на дні могили, знаходилася поховальна підстилка, від якої залишився тлін жовтуватого кольору. Інвентар відсутній (Рис. 10).

**Поховання № 9 (доба бронзи).** Було відкрите у 4 м на північ та 2,45 м на схід від R (4,60 м 35° від R) на рівні 1,42 м від СП (- 1,57 від R). Могиляна яма частково зруйнувала поховання б. Поховання здійснено у передматериковому шарі, контури підпрямокутної ями з округленими кутами, розмірами 0,95×0,7 м, простежувалися частково по дну. Тіло небіжчика (доросла людина) було розміщено в сильно скорченому стані на правому боці з орієнтацією головою на північ. Права рука зігнута у ліктьовому суглобі під гострим кутом, кистю перед обличчям. Ліва рука слабко зігнута у ліктьовому суглобі та витягнута вздовж тіла, кистю біля тазових кісток. Ноги зігнуті у колінних та тазових суглобах під гострими кутами. Біля колін простежено невеликий фрагмент деревного вугілля, під кістками черепа – деревний тлін та невеликий шматочок червоної вохри. Інвентар відсутній (Рис. 10).

**Поховання № 10 (зрубна культура).** Відкрите у 2,2 м на північ та 1,7 м на схід від R (3,0 м 40° від R), на рівні -0,65 м від R. Були знайдені сліди від зруйнованого Комплексом 1

поховання: уламки стегнової кістки та кілька фрагментів керамічного горщика у безпосередній близькості (0,7 м на ПдЗх) від уламків кісток.

Інвентар:



Рис. 10. Ялта, курган 2:1 – план поховань 6, 8, 9; 2 – керамічна посудина у насипу №2





Умовні позначення:

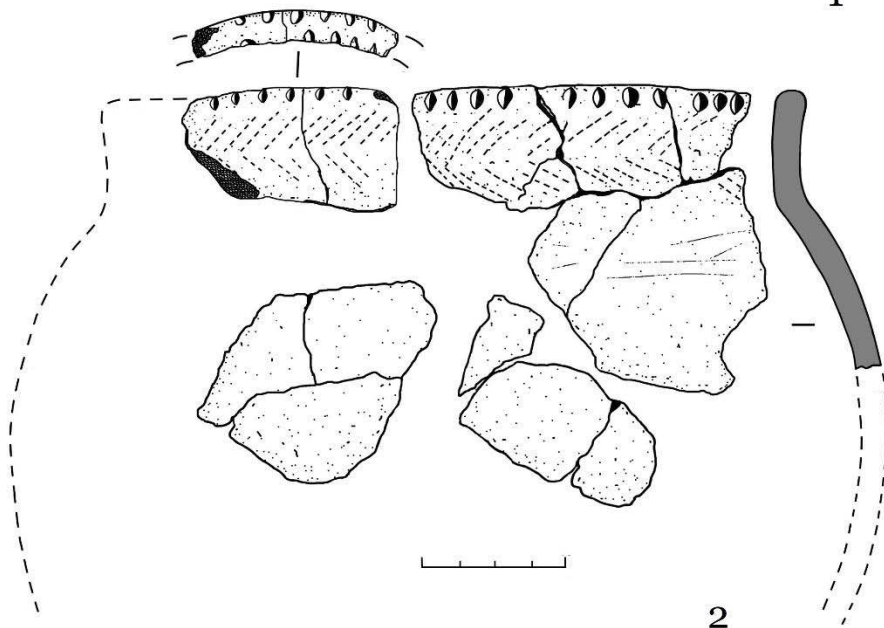
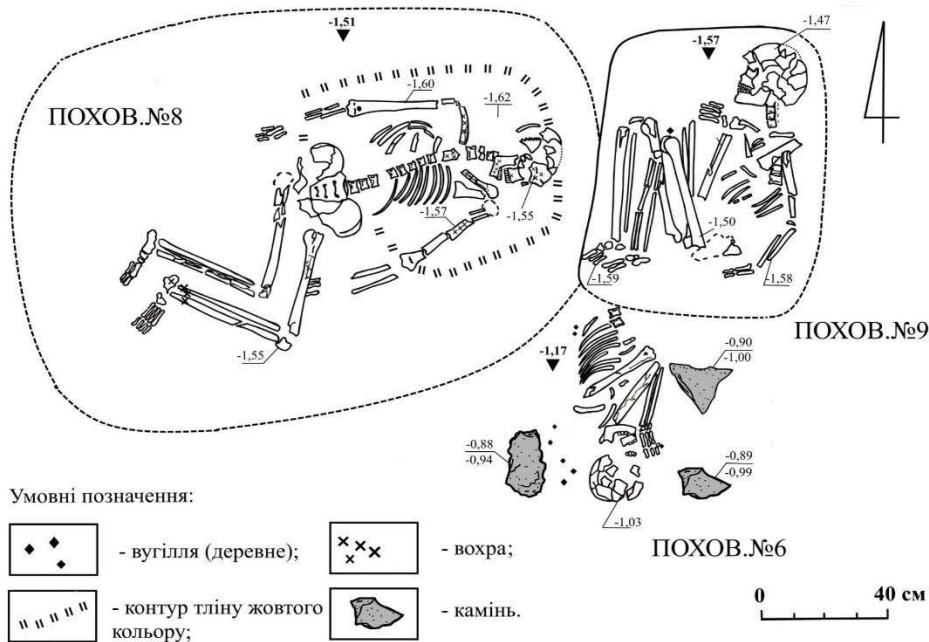
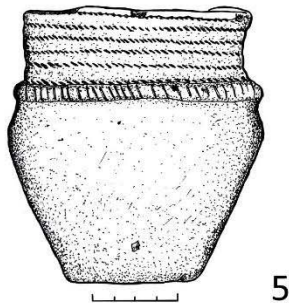
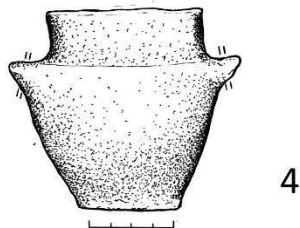
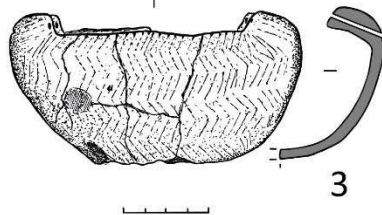
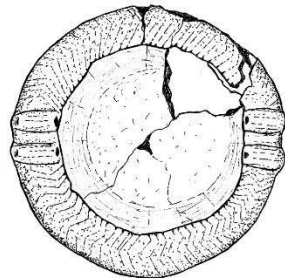
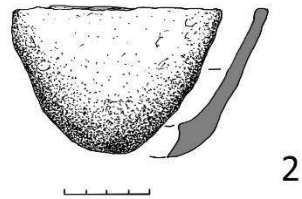
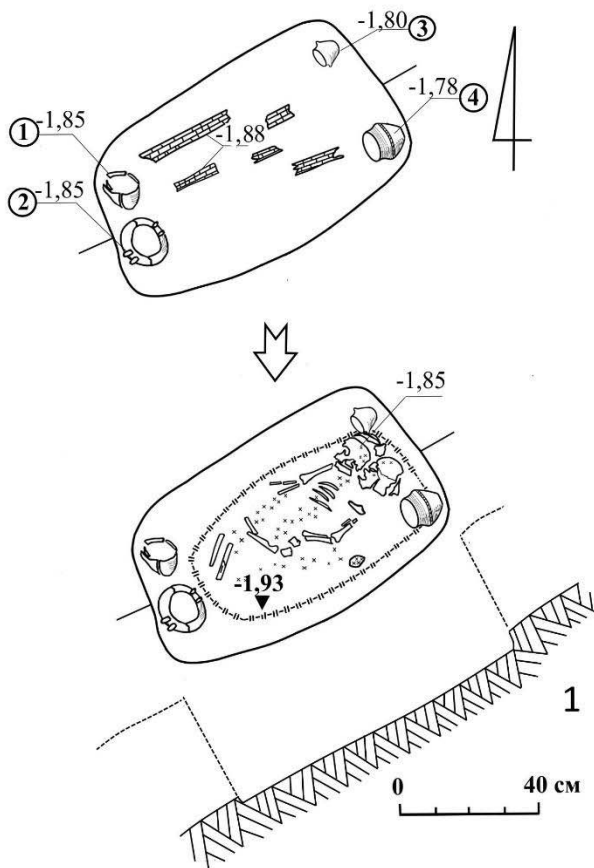
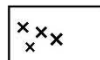

- вохра;

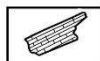

- залишки дерев'яного перекриття;

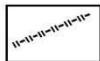

- контур тліну коричневого кольору від поховального ложа;



- керамічний посуд.

Рис. 11. Ялта, курган 2, поховання 7

Фрагменти керамічної посудини (всього 11 уламків). Випал нерівномірний, внутрішня поверхня чорного кольору, зовнішня – від сіро-коричневого до рожевого. Посудина не орнаментована, гостроредерна, прикрашена горизонтальними розчосами. Черепок на зламі чорний. Посудина не реконструюється, розміри та форма не встановлюються (Рис. 7, 12).

### **Культурно-хронологічна інтерпретація матеріалу.**

Всього в кургані було досліджено 10 поховань доби бронзи та раннього залізного віку (РЗВ). Первинний насип було споруджено за доби ранньої бронзи носіями ямної культури. Найдавнішим у кургані є поховання 4, на що вказує викид суглинку, простежений на профілях центральної бровки.

Поховання 4 та 7 мають спільні обрядові риси (орієнтація, поза, характер перекриття могильної ями), що дозволяє певною мірою їх синхронізувати. Відсутність викиду з дитячого поховання 7 пояснюється тим, що могила була викопана у передматериковому шарі і лише придонною частиною була заглиблена у суглинковий шар. Поховання 5 майже повністю зруйноване, але такі ознаки як орієнтація та дерев'яне перекриття (щоправда, розташоване поперек ями) зближує п. 5 з пп. 4 та 7.

Загалом, орієнтація до ПнСх є доволі розповсюдженою для поховань ямної культури (зокрема й основних пізнього етапу існування культури) як Північно-Східного так і Північно-Західного Приазов'я, а також Криму (Санжаров, 2001, с.24; Тереножкін, 1960, с.7; Тощев, 2007, с.35; Шапошникова, 1985, с.346). Традиція укладання тіла певною мірою зберігає архаїчні риси – скорчено на спині з завалом ніг праворуч.

Найбільш цікавим виявилось дитяче поховання 7, яке за кількісною та якісною характеристикою поховального інвентарю виглядає більш репрезентативним, ніж всі поховання дорослих осіб з курганів 2 та 3. Поховану дитину супроводжувало одразу чотири керамічні посудини. В одному комплексі поєднується як плоскодонний, так і округлодонний посуд, як орнаментований так і неорнаментований. Викликає інтерес і орнаментация: одна посудина орнаментована гребінцевим штампом, інша – шнуром. Крім того, орнаментований по горлу шнуром горщик мав такий елемент декору, як валик, що не характерно для пам'яток ямної культури регіону. Керамічний комплекс, як і загалом поховання 7, автори статті схильні відносити до пізньоямного часу. Згодом в кургані була влаштована ще одна могила ямної культури – поховання 8.

За доби пізньої бронзи населення зрубної культури продовжує використовувати некрополь, здійснивши щонайменше три поховання – 1, 2 та 10, які на підставі типологічного аналізу обрядово-інвентарного комплексу можна віднести до другого (розвиненого) горизонту зрубних могильників Північного Приазов'я (Забавин, 2013). Показово, що найближча аналогія керамічній посудині з поховання 2 походить з однокультурного комплексу у кам'яній скрині, дослідженого АЕ МДУ в цій же курганній групі у 2016 р. (Ялта, к. 3, п. 4). Комплекс демонстрував низку відхилень від моделі рядового поховання та ознаки, що маркують осіб, що мали відношення до ритуальної діяльності. Тут було знайдено горщик, близькій за морфологічними ознаками та ідентичною орнаментациєю (Забавін та Небрат, 2017, с.20, рис.7,2). Вірогідно, зрубних поховань було значно більше, але внаслідок розорювання частина їх могла бути повністю знищена. На користь цього припущення вказують дрібні уламки людських кісток та фрагменти кераміки доби бронзи знайдені на поверхні оранки.

Велику складність під час культурно-хронологічної атрибуції у авторів викликали два поховання – 6 та 9. Відсутність інвентарю та інших надійних діагностичних ознак змушує авторів поки що датувати ці два комплекси широко – добою бронзи.

Найбільш пізнім у могильнику було поховання 3. За комплексом ознак поховання відносяться до періоду РЗВ та передують пам'яткам скіфського часу. Деякі дослідники відносять подібні комплекси до «кіммерійської» культури (О.І. Тереножкін, Махортых и Скорый, 2004), інші відносять їх до чорногорівської культури (Дубовская, 1997; Черных та Дараган, 2014). Не ставлячи собі за мету написання історіографічного огляду «кіммерійської» проблеми у вітчизняній археології, зазначимо головне. У своїх роботах 60-х рр. ХХ ст., а згодом у фундаментальній праці «Киммерийцы» О.І. Тереножкін (Тереножкин, 1976) розділив весь масив доскіфських пам'яток РЗВ Північного Причорномор'я на два хронологічні горизонти (етапи): чорногорівський та новочеркаський, ототожнив носіїв цих двох культурних груп з історичними кіммерійцями, відомими за грецькими та близькосхідними письмовими джерелами. До чорногорівської групи пам'яток дослідник відніс ті поховання, для яких притаманна скорчена на лівому боці поза померлого з орієнтацією у східному напрямку. Хронологічні рамки чорногорівського етапу були визначені у межах 950 – 750 рр. до н.е. Другий, новочеркаський етап, характеризувався похованнями з випростаним обрядом положення тіла та переважаючою орієнтацією у західному напрямку, які були датовані 750 – 650 рр. до н.е. (Дубовская, 1997; Махортых и Скорый, 2004; Тереножкин, 1976, с.93-98; Черных и Дараган, 2014, с.345-348). Подібна думка панувала в історіографії до 1990-х рр. О.Р. Дубовська, проаналізувавши речовий комплекс джерел «новочеркаської» групи пам'яток, дійшла висновку про майже повну відсутність у степовому Північному Причорномор'ї діагностичних знахідок, подібних тим, що біли знайдені у новочеркаському скарбі (фактично – вузда новочеркаського типу). Співставлення «чорногорівських» матеріалів з «новочеркаськими» (за О.І. Тереножкіним) дало можливість дослідниці припустити, що останні безпосередньо пов'язані з «чорногорівськими». Всі ці спостереження дозволили авторці стверджувати про відсутність «новочеркаської» групи пам'яток. Ті комплекси, які визначались як «новочеркаські», отримали статус «пізньочорногорівських», в свою чергу «чорногорівські» комплекси О.Р. Дубовською визначалися як «ранньочорногорівські» (Дубовская, 1997, с.199). Таким чином поховання 3 можна відносити або до чорногорівської групи пам'яток кіммерійської культури або до пізнього етапу чорногорівської культури.

Таким чином, на підставі археологічних досліджень кургану №2 з курганної групи біля смт Ялта автори дійшли висновку, що він виник на початку бронзового віку та використовувався як некрополь племенами ямної культури. Протягом доби бронзи місцеві племена (зокрема зрубної культури) продовжували здійснювати поховання у кургані. Могильник функціонував до раннього залізного віку. Саме в цей час було здійснено останнє поховання ранніми кочівниками приазовських степів.

### Бібліографічний список

- Братченко, С.Н., 1973. Матеріали до вивчення ямної культури Північного Приазов'я. *Археологія*, 11, с.21-26.
- Дубовская, О.Р., 1997. Об этнокультурной атрибуции «новочеркаских» погребений Северного Причерноморья. *Археологический альманах*, 6, с.181-218.
- Забавин, В.О., 2013. Характеристика погребальных сооружений зрубной культуры Северного Приазовья. *Донецкий археологический сборник*, 17, с.56-78.
- Забавин, В.О. та Небрат, С.Г., 2017. Неординарне поховання зрубного часу з кургану біля с.м.т. Ялта (Північно-Східне Приазов'я). *Вісник Маріупольського державного університету. Серія: Історія. Політологія*, 18, с.11-20.

- Забавін, В.О. та Небрат, С.Г., 2018. Розкопки кургану біля смт Ялта на півдні донецької області. *Вісник Маріупольського державного університету. Серія: Історія. Політологія*, 22-23, с.17-41.
- Константінеску, Л.Ф., 1984. Ранньоямні поховання північно-східного Подоння. *Археологія*, 45, с.61-68. Не має посилань у тексті
- Махортых, С.В. и Скорый, С.А., 2004. О киммерийской (новочеркасской) группе памятников юга Восточной Европы. *Kimmerowie. Scytowie. Sarmaci. Ksiegka powikona pamieci profesora Tadeusza Sulimirskego*. Kraków: Instytutu Archeologii, Uniwersytet Jagielloński, с. 231-258.
- Санжаров, С.Н., 2001. *Катакомбные культуры Северо-Восточного Приазовья*. Луганск: СНУ.
- Тереножкін, О.І., 1960. Кургани в долині р. Молочної. *Археологічні пам'ятки УРСР. Т. VIII*. Київ: Наукова думка, с.3-21.
- Тереножкин, А.И., 1976. *Киммерийцы*. Киев: Наукова думка.
- Тоцев, Г.Н., 2007. *Крым в эпоху бронзы*. Запорожье: ЗНУ.
- Черных, Л.А. и Дараган, М.Н., 2014. *Курганы эпохи энеолита-бронзы междуречья Базавлука, Соленой, Чертомлыка*. Киев: Издатель Олег Филюк.
- Шапошникова, О.Г., 1985. Ямная культурно-историческая общность. В: И.И. Артеменко, ред. 1985. *Археология Украинской ССР*. Киев: Наукова думка, с. 336-352.

### References

- Bratchenko, S.N., 1973. Materialy do vuvchennia yamnoi kultury Pivnichnoho Pryazovia [Materials for studying the pit culture of the Northern Priazovye]. *Archeology*, 11, p.21-27. (in Ukrainian).
- Chernykh, L.A. and Daragan, M.N., 2014. *Kurgany epokhi eneolita-bronzy mezhdurechya Bazavluka, Solenoy, Chertomlyka* [Mounds of the Eneolithic-Bronze Age between the Bazavluk, Solyonaya, Chertomlyk rivers ]. Kiev: Izdatel Oleg Filyuk. (in Russian).
- Dubovskaya, O.R., 1997. Ob etnokulturnoy atributsii «novocherkasskikh» pogrebeniy Severnogo Prichernomor'ya [Ethnocultural attribution of “Novocherkassk” burials in the Northern Black Sea region]. *Archaeological almanac*, 6, p.181-218. (in Russian).
- Konstantinesku, L.F., 1984. Rannioamni pokhovannia pivnichno-skhidnoho Podonnia [Early pit grave in the north-eastern Podonia.]. *Arkheolohiia*, 45, p.61-68. (in Ukrainian).
- Makhortykh S.V. ta Skoryy, S.A., 2004. O kimmeriyskoy (novocherkasskoy) gruppe pamyatnikov yuga Vostochnoy Yevropy [About the Cimmerian (Novocherkassk) group of monuments in the south of Eastern Europe]. *The Cimmerians. Scythians. Sarmatians. A book in the memory of professor Tadeusz Sulimirski*. Krakow: Institute of Archeology, Jagiellonian University, p.231-258. (in Russian).
- Sanzharov, S.N., 2001. *Katakombnye kultury Severo-Vostochnogo Priazovya* [Catacomb cultures of the North-Eastern Azov region]. Lugansk: SNU. (in Russian).
- Shaposhnikova, O.G., 1985. Yamnaya kulturno-istoricheskaya obshchnost [Pit cultural and historical community]. In: I.I. Artemenko, ed. 1985. *Archeology of the Ukrainian SSR*. Kiev: Naukova dumka, p.336-352. (in Russian).
- Terenozhkin, O.I., 1960. Kurhany v dolyni r. Molochnoi [Kurgan in the valley of the r. Dairy]. *Archaeological monuments of the URSR. T. VIII*. Kyiv: Naukova dumka, p.3-21. (in Ukrainian).
- Terenozhkin, A.I., 1976. *Kimmeriytsy* [Cimmerians]. Kiev: Naukova dumka. (in Russian).

- Toshchev, G.N., 2007. *Krym v epokhu bronzy [Crimea in the Bronze Age]*. Zaporozhe: ZNU. (in Russian).
- Zabavin, V.O., 2013. Kharakteristika pogrebalnykh sooruzheniy srubnoy kultury Severnogo Priazovya [Characteristics of the burial structures of the Zrubna culture of the Northern Azov region]. *Donetsk Archaeological Collection*, 17, p.56-78. (in Russian).
- Zabavin, V.O. and Nebrat, S.H., 2017. Neordynarne pokhovannia zrubnoho chasu z kurhanu bilia s.m.t. Yalta (Pivnichno-Skhidne Pryazovia) [Uncommon burial ground of timber-grave period from the mound near the urban village Yalta (North-East of the Azov Sea region)]. *Visnik Mariupol's'kogo derzhavnogo universitetu. Seriâ: Îstoriâ, politologiâ*, 18. p.11-20. (in Ukrainian).
- Zabavin, V.O. and Nebrat, S.H., 2018. Rozkopky kurhanu bilia smt Yalta na pivdni donetskoi oblasti [Excavations of the burial mound near the village of Yalta in the south of donetsk region]. *Visnik Mariupol's'kogo derzhavnogo universitetu. Seriâ: Îstoriâ, politologiâ*, 22-23, p.17-41. (in Ukrainian).
- Стаття надійшла 07.09.2020 р.

**V. Zabavin**

**S. Nebrat**

### **EXCAVATIONS OF THE BURIAL MOUND NEAR THE YALTA VILLAGE IN 2019**

*The article presents the results of new research of the archeological expedition conducted by Mariupol State University in the North-East Azov Area. Archaeological research was carried out in the South of Donetsk region near the village of Yalta in 2016.*

*In the mound 9 graves of the Bronze Age and 1 burial of the early Iron Age were investigated. The primary embankment was built during the Early Bronze Age by the tribes of the Pit Grave culture. The oldest burials in the mound are 4, 5 and 7. The most interesting was the children's burial 7. The buried child was accompanied by four ceramic vessels. Subsequently, another grave of the Pit Grave culture was built in the mound – burial 8.*

*During the Late Bronze Age the population of the Zrubna / Timber-grave culture continues to use the necropolis. Researched at least three burials of the Zrubna / Timber-grave culture – 1, 2 and 10. Based on the typological analysis of the ritual-inventory complex, they can be attributed to the second (developed) horizon of the Zrubna / Timber-grave culture burial grounds of the North Azov Sea Area.*

*As regards burial 3, presented by the authors, date back to the early Iron Age and precede the sites of the Scythian time. The burial 3 from Yalta are determined as complex of Chernohorivka type / Chernohorivka group of Cimmerian Culture or as late Chernohorivka complex. The authors consider peculiarities of the rite and inventory complex as well as some aspects of cultural and chronological character, spiritual and material culture of the tribes which, in the researchers' view, are conflated with the historical Cimmerians. The burial in the mound placed near the village of Yalta demonstrate some certain features of ingenuity. The man buried in the mound was most likely to have something to do with the religious or the hieratic sphere of life.*

*The materials of the investigated burial mound enrich our knowledge about the ancient past of the population of the Azov steppes.*

**Key words:** North Azov Area, burial mound, grave, Pit-grave culture, Zrubna / Timber-grave culture, Chernohorivka Culture, the Cimmerians.