



БОЙОВИЙ СТАТУТ

АРТИЛЕРІЇ СУХОПУТНИХ ВІЙСЬК
ЗБРОЙНИХ СИЛ УКРАЇНИ



ЧАСТИНА II

Дивізіон, батарея,
взвод, гармата



СПІЛНОТА УКРАЇНСЬКИХ
РЕФОРМАЦІЙ

НАШ
формат

**БОЙОВИЙ СТАТУТ
АРТИЛЕРІЇ СУХОПУТНИХ
ВІЙСЬК ЗБРОЙНИХ СИЛ
УКРАЇНИ**

**БОЙОВИЙ СТАТУТ
АРТИЛЕРІЇ СУХОПУТНИХ
ВІЙСЬК ЗБРОЙНИХ СИЛ
УКРАЇНИ**

**ЧАСТИНА II
ДИВІЗІОН, БАТАРЕЯ, ВЗВОД, ГАРМАТА**

БП 3-(07)03(56-58).02

Б77

- Б77 Бойовий статут артилерії Сухопутних військ Збройних сил України. Частина II. Дивізіон, батарея, взвод, гармата. — К. : Наш Формат, 2023. — 280 с.

ISBN 978-617-8120-71-9

Видання містить основні терміни й загальні положення, а також розповідає про розташування й пересування артилерійських підрозділів, артилерійські підрозділи в обороні, наступі, зустрічному бою, у складі десанту й рейдового загону, у стабілізаційних діях. Окремим розділом висвітлено всебічне забезпечення бойових дій підрозділів.

Видання доповнюють 10 додатків, що містять рисунки, описи з обов'язками службових осіб щодо підготовки і ведення бойових дій та розпорядження з підготовки стрільби й управління вогнем.

Цей бойовий статут розробили фахівці Науково-дослідного центру ракетних військ і артилерії. Погоджено з управлінням ракетних військ і артилерії командування підготовки Командування Сухопутних військ Збройних Сил України.

БП 3-(07)03(56-58).02

Книжка вийшла за підтримки
ГО «Реформація»



format.ua



долучитися

ЗМІСТ

Передмова	9
Вступ	10
Основні терміни та визначення	11
Перелік скорочень та умовних позначень	13
Розділ 1. Загальні положення	15
1.1. Призначення та основи бойових дій артилерійських підрозділів	15
1.2. Управління артилерійськими підрозділами	26
1.3. Підготовка бойових дій артилерійських підрозділів	34
1.3.1. Особливості підготовки бойових дій артилерії загальновійськового батальйону (батальйонної тактичної групи)	52
Розділ 2. Розташування артилерійських підрозділів на місці	58
Розділ 3. Пересування артилерійських підрозділів	65
3.1. Марш	65
3.1.1. Основи маршу	65
3.1.2. Підготовка маршу	69
3.1.3. Здійснення маршу	75
3.2. Перевезення	80
3.2.1. Основи перевезення	80
3.2.2. Підготовка перевезення	81
3.2.3. Здійснення перевезення	89
3.3. Підготовка та здійснення пересування комбінованим способом	91

Розділ 4. Артилерійські підрозділи в обороні	93
4.1. Артилерійський дивізіон (батарея) в обороні	93
4.2. Протитанковий артилерійський дивізіон (батарея) в обороні	101
4.3. Взвод, гармата (ПТРК) в обороні	103
4.4. Дії артилерійських підрозділів у різних умовах	105
4.5. Дії артилерійських підрозділів під час зміни військ	112
4.6. Дії артилерійських підрозділів під час виходу з бою та відходу, в оточенні	124
Розділ 5. Артилерійські підрозділи в наступі	118
5.1. Артилерійський дивізіон (батареї) в наступі	118
5.2. Протитанковий артилерійський дивізіон (батарея) в наступі	129
5.3. Взвод, гармата (ПТРК) в наступі	132
5.4. Дії артилерійських підрозділів у різних умовах	134
5.5. Дії артилерійських підрозділів під час переслідування противника	146
Розділ 6. Артилерійські підрозділи в зустрічному бою	147
Розділ 7. Артилерійські підрозділи у складі десанту та рейдового загону	153
7.1. Артилерійські підрозділи у складі тактичного повітряного десанту	153
7.2. Артилерійські підрозділи у складі тактичного морського десанту	156
7.3. Артилерійські підрозділи у складі рейдового загону	159
Розділ 8. Артилерійські підрозділи в стабілізаційних діях	164

Розділ 9. Всебічне забезпечення бойових дій	
підрозділів артилерії	174
9.1. Бойове забезпечення	174
9.1.1. Артилерійська розвідка	175
9.1.1.1. Загальні положення	175
9.1.1.2. Організація артилерійської розвідки	178
9.1.1.3. Збір і обробка розвідувальних відомостей	187
9.1.1.4. Артилерійська розвідка в обороні	191
9.1.1.5. Артилерійська розвідка в наступі	194
9.1.1.6. Артилерійська розвідка на марші у передбаченні вступу в бій та в зустрічному бою	196
9.1.1.7. Артилерійська розвідка в різних умовах	198
9.1.1.8. Особливості ведення розвідки районів ВП (рубежів розгортання)	201
9.1.2. Охорона	203
9.1.3. Радіоелектронна боротьба	206
9.1.4. Забезпечення безпеки дій	207
9.1.5. Інженерне забезпечення	209
9.1.6. Радіаційний, хімічний і біологічний захист	213
9.1.7. Топогеодезичне забезпечення	216
9.1.8. Гідрометеорологічне (метеорологічне) забезпечення	219
9.1.9. Балістична підготовка	223
9.2. Морально-психологічне забезпечення	225
9.3. Логістичне забезпечення	228
9.3.1. Технічне забезпечення	229
9.3.2. Тилове забезпечення	232
9.4. Медичне забезпечення	236
Додатки	240
1. Види вогню артилерії	240
2. Способи виконання завдань з ураження противника	245

3. Похідний порядок артилерійського дивізіону (варіант)	250
4. Бойовий порядок артилерійського дивізіону (варіант)	251
5. Бойовий порядок протитанкового резерву (варіант)	252
6. Бойовий порядок артилерійської батареї (варіант)	253
7. Район очікування вогневих підрозділів (варіант)	254
8. Обов'язки службових осіб щодо підготовки та ведення бойових дій	255
9. Розпорядження з підготовки стрільби і управління вогнем	264
10. Таблиця вогню дивізіону	266

ПЕРЕДМОВА

Бойовий статут артилерії Збройних Сил України, частина II (дивізіон, батарея, взвод, гармата) (далі — Статут) розроблено фахівцями Науково-дослідного центру ракетних військ і артилерії та погоджено з управлінням ракетних військ і артилерії командування підготовки Командування Сухопутних військ Збройних Сил України.

Усі питання, що стосуються Статуту, надсилати до Науково-дослідного центра ракетних військ і артилерії на адресу: 40021, м. Суми, вул. Герасима Кондратьєва, 165, Науково-дослідний центр ракетних військ і артилерії або svia@master.dod.ua (контактний телефон розробників — 0542-22-16-65).

ВСТУП

Статут є основним керівним документом, який визначає порядок дій артилерійських підрозділів у загальновійськовому бою.

Статутом визначаються обов'язки артилерійських командирів (начальників) і штабів з підготовки підпорядкованих підрозділів до бойових дій та управління ними під час їх ведення.

Положення, викладені у Статуті, слід застосовувати творчо, не допускаючи формалізму і шаблонності. Зміст і послідовність роботи артилерійських командирів (начальників) і штабів залежать від обстановки, що склалася, наявності часу, рішень загальновійськового командира та завдань, які необхідно виконувати.

ОСНОВНІ ТЕРМІНИ ТА ВИЗНАЧЕННЯ

Артилерійська батарея — вогневий артилерійський підрозділ артилерійського дивізіону, мінометна батарея батальйону, основний вогневий артилерійський підрозділ батальйонної артилерії. Вони складаються зі взводу управління та вогневих взводів.

Артилерійський дивізіон — основний вогневий артилерійський підрозділ артилерійських частин та артилерії загальновійськової частини.

Внутрішньопозиційний маневр — маневр артилерійського підрозділу у межах зайнятого району ВП з метою швидкого виходу з-під можливого удару (вогню) противника.

Вогневі можливості артилерійських підрозділів — обсяг вогневих завдань, який може бути виконаний визначеним складом артилерійських підрозділів за певний час або визначеною кількістю боеприпасів. Вони визначаються: кількістю уражених цілей; кількістю боеприпасів; розмірами площі, на якій може уражатися противник; кількістю та розмірами ділянок загороджувального вогню тощо.

Вогневі можливості протитанкових підрозділів (ПТРез) — кількість танків, БМП (БТР), атаку яких вони можуть відбити своїм вогнем.

Маневр вогнем — це зосередження вогню по одній цілі або розосередження його для одночасного ураження кількох цілей.

Маневр підрозділами — організоване, приховане та швидке їх переміщення за фронтом і в глибину з метою зайняття вигідного положення для виконання поставлених завдань.

Міжпозиційний маневр — маневр між районами ВП артилерійського підрозділу з метою зайняття вигідного положення для виконання визначених завдань або виведення підрозділів з-під можливого удару (вогню) противника.

Район ВП артилерійського дивізіону (батареї) — ділянка місцевості, зайнята або підготовлена до зайняття вогневими підрозділами для ведення вогню.

Район зосередження — ділянка місцевості, зайнята або підготовлена (намічена) для зайняття протитанковими артилерійськими підрозділами і забезпечує приховане розташування та своєчасний їх вихід на рубежі розгортання або в інший район.

Рубіж розгортання — ділянка місцевості на танконебезпечному напрямку, підготовлена (спланована) до зайняття або зайнята протитанковим артилерійським підрозділом для знищення атакуючих (контратакуючих) танків та інших броньованих машин противника.

Тактична група — тимчасово створене військове формування зі складу штатних підрозділів механізованої (танкової) бригади, посилене відповідними силами і засобами, склад яких визначається змістом і обсягом завдань, що виконуються.

ПЕРЕЛІК СКОРОЧЕНЬ ТА УМОВНИХ ПОЗНАЧЕНЬ

Скорочення та умовні позначення	Повне словосполучення та поняття, що скорочуються
АГ	Артилерійська група
АР	Артилерійська розвідка
АРГ	Артилерійська розвідувальна група
АСУ	Автоматизована система управління
буар	Батарея управління і артилерійської розвідки
БМП	Бойова машина піхоти
БпАК	Безпілотний авіаційний комплекс
БпЛА	Безпілотний літальний апарат
БрАГ	Бригадна артилерійська група
БТГр	Батальйонна тактична група
БТР	Бронетранспортер
ВП	Вогнева позиція
ВТБ	Високоточний боєприпас
ВУП	Вогневе ураження противника
ГПЗ	Головна похідна застава
днар	Дивізіон артилерійської розвідки
ЗВ	Зосереджений вогонь
ЗВП	Закрита вогнева позиція
ЗМУ	Зброя масового ураження
КП	Командний пункт

ПЕРЕЛІК СКОРОЧЕНЬ ТА УМОВНИХ ПОЗНАЧЕНЬ

КСП	Командно-спостережний пункт
МГП	Міжнародне гуманітарне право
МтЗ	Матеріально-технічні засоби
НАБр	Начальник артилерії бригади
НЗВ	Нерухомий загороджувальний вогонь
НЗФ	Незаконне збройне формування
ПММ	Паливно-мастильні матеріали
ППО	Протиповітряна оборона
ПСіУВ НА	Правила стрільби і управління вогнем наземної артилерії
ПТРК	Протитанковий ракетний комплекс
ПТрез	Протитанковий резерв
ПТКР	Протитанкова керована ракета
ПУАР	Пункт управління артилерійською розвідкою
ПУ	Пункт управління
ПУВБ	Пункт управління вогнем батареї
ПУВД	Пункт управління вогнем дивізіону
РЕБ	Радіоелектронна боротьба
РВК	Розвідувально-вогневий комплекс
РЗЗ	Рухомий загін загородження
РЗВ	Рухомий загороджувальний вогонь
РЛС	Радіолокаційна станція
РСЗВ	Реактивна система залпового вогню
РТГр	Ротна тактична група
СП	Спостережний пункт

ЗАГАЛЬНІ ПОЛОЖЕННЯ

1.1. Призначення та основи бойових дій артилерійських підрозділів

1. Артилерійські підрозділи призначені для ураження об'єктів (цілей) противника з метою нанесення їм безповоротних втрат або заборони виконання завдань противником. Вони можуть виконувати завдання зі світлового забезпечення бойових дій загальновійськових підрозділів і стрільби артилерії вночі, розповсюдження агітаційного матеріалу, цілевказання та інші завдання.

Протитанкові артилерійські підрозділи призначені для знищення танків, іншої броньованої техніки противника, протитанкових засобів, а також вони можуть залучатись до руйнування фортифікаційних та інших споруд.

Підрозділи артилерійської розвідки призначені для добування розвідувальних даних про місцевість і противника в інтересах його ураження, а також для обслуговування стрільби артилерії.

Артилерійський дивізіон* — основний вогневий і тактичний артилерійський підрозділ. Він може уражати усіма або кількома батареями одну ціль або побатарейно — кілька цілей.

Артилерійська батарея** — вогневий і тактичний артилерійський підрозділ. Вона може одночасно уражати одну-дві цілі вогнем із закритої вогневої позиції або кілька цілей вогнем прямою наводкою.

* Артилерійський дивізіон — дивізіон гаубичної, пушечної артилерії та реактивний артилерійський дивізіон.

** Артилерійська батарея — батарея гаубичної, пушечної, реактивної артилерії та мінометна батарея.

Вогневий взвод — вогневий і тактичний артилерійський підрозділ, який виконує вогневі завдання у складі батареї або самостійно.

Взвод управління артилерійського дивізіону (батареї) — підрозділ бойового забезпечення, який призначений для ведення розвідки, обслуговування стрільби артилерії та забезпечення зв'язку.

2. Протитанковий артилерійський дивізіон — основний вогневий і тактичний підрозділ протитанкової артилерії. Під час виконання вогневих завдань прямою наводкою він може уражати одну або кілька груп цілей.

Протитанкова артилерійська батарея (батарея ПТРК) — вогневий і тактичний підрозділ протитанкової артилерії. Вона може одночасно уражати одну-дві цілі вогнем із закритої вогневої позиції або кілька цілей вогнем прямою наводкою.

Протитанковий артилерійський взвод (взвод ПТРК) — вогневий і тактичний підрозділ протитанкової артилерії, який виконує вогневі завдання у складі батареї або самостійно.

Гармата* виконує вогневі завдання та діє у складі взводу або самостійно.

3. Дивізіон артилерійської розвідки (батарея управління і артилерійської розвідки) — підрозділ бойового забезпечення, який призначений для розвідки противника та місцевості, визначення координат об'єктів (цілей), обслуговування стрільби, топогеодезичної прив'язки та метеорологічної підготовки артилерійських підрозділів.

Підрозділи дивізіону артилерійської розвідки (батареї управління і артилерійської розвідки) призначені:

Звукової розвідки — для розвідки батарей, взводів, гармат противника за звуком пострілів та обслуговування стрільби артилерії;

Радіолокаційної розвідки — для розвідки стартових позицій тактичних ракет і вогневих позицій (ВП) стріляючих

* Гармата — гаубиця, пушка, бойова машина РСЗВ, міномет, ПТРК.

гармат (мінометів) противника, виявлення та визначення поточних координат, швидкості руху цілей (танків, бойових машин піхоти (БМП), бронетранспортерів (БТР), автомобілів, живої сили, кораблів, десантно-висадочних засобів тощо) і обслуговування стрільби артилерії;

Оптичної розвідки — для виявлення та визначення польярних і прямокутних координат об'єктів (цілей), обслуговування стрільби артилерії та спостереження за діями противника і своїх військ;

Безпілотних авіаційних комплексів (БпАК) — для ведення повітряної розвідки способами оптико-електронного спостереження, фотографування та застосування радіоелектронних засобів з метою розвідки (дорозвідки) об'єктів (цілей) противника, місцевості й обслуговування стрільби артилерії;

Топогеодезичні — для здійснення (контролю) топогеодезичної прив'язки елементів бойового порядку артилерії та розвитку артилерійської топогеодезичної мережі;

Метеорологічні — для наземних метеорологічних вимірювань і комплексного зондування атмосфери, складання та передачі в артилерійські бригади (підрозділи) бюлетенів «Метеосередній»;

Пункт управління артилерійською розвідкою (ПУАР) — для управління органами артилерійської розвідки, своєчасного збору й обробки розвідувальних відомостей і доведення розвідувальних даних про об'єкти (цілі) до артилерійських начальників (командирів).

4. Для підсилення загальновійськових бригад* (підрозділів) з метою успішного виконання бойових завдань артилерійські підрозділи можуть **додаватися** або **призначатися** для **підтримки**.

* Загальновійськова бригада — механізована, танкова, мотопіхотна, гірсько-штурмова, аеромобільна, десантно-штурмова, повітряно-десантна бригада.

Додані артилерійські підрозділи підпорядковуються загальновійськовому командиру* та виконують визначені ним завдання. Не виключається їх залучення до виконання вогневих завдань за рішенням старшого загальновійськового командира або старшого артилерійського командира (начальника).

Підтримуючі артилерійські підрозділи, залишаючись у підпорядкуванні старшого артилерійського командира (начальника), виконують вогневі завдання, які визначені командиром загальновійськової бригади (підрозділу), яку підтримують в межах виділеного ресурсу боєприпасів.

5. Під час ведення бойових дій **артилерійський дивізіон** може діяти у складі артилерійської групи (АГ), розвідувально-вогневого комплексу (РВК), батальйонної тактичної групи (БТГр), бути в безпосередньому підпорядкуванні командира загальновійськової бригади (підрозділу), складати артилерійський резерв. Він може додаватись загальновійськовій бригаді (підрозділу), яка діє у першому ешелоні, у складі передового, рейдового загону, авангарду або ар'єргарду або яка вводиться в бій. Дивізіон зі складу АГ також може призначатися для підтримки загальновійськової бригади (підрозділу).

Артилерійська батарея діє, зазвичай, у складі дивізіону. Вона може діяти у складі РВК, додаватись загальновійськовому підрозділу, який діє у складі БТГр (РТГр), передового, рейдового загону, авангарду або ар'єргарду та який вводиться в бій. Артилерійська батарея, яка діє у складі дивізіону, також може призначатись для підтримки загальновійськового підрозділу.

Мінометна батарея та протитанковий взвод (взвод ПТРК) загальновійськового батальйону, зазвичай, залишається у безпосередньому підпорядкуванні командира батальйону.

Протитанковий артилерійський дивізіон (батарея), як правило, складає протитанковий резерв (ПТРез) або додається загальновійськовим підрозділам.

* Загальновійськовий командир — командир (командувач) угруповання військ (оперативного, оперативно-тактичного), командир загальновійськової бригади, батальйону.

Дивізіон артилерійської розвідки (днар), як правило, діє у складі АГ, яка виконує завдання на напрямку зосередження основних зусиль (головному напрямку). Також підрозділи дивізіону артилерійської розвідки можуть додаватися АГ (артилерійським дивізіонам), які діють на інших напрямках.

Батарея управління і артилерійської розвідки (буар), як правило, залишається в безпосередньому підпорядкуванні начальника артилерії бригади (НАБр). Окремі підрозділи батареї управління і артилерійської розвідки можуть додаватися БрАГ, входити до складу РВК, БТГр (РТГр, передового, рейдового загону).

6. Під час ведення бойових дій артилерійські підрозділи здійснюють маневр вогнем та підрозділами.

Маневр вогнем полягає у своєчасному зосередженні вогню артилерійських підрозділів по одній цілі або по групі цілей, а також перенесення вогню з однієї цілі на іншу.

Маневр підрозділами здійснюється з метою зайняття більш вигідного положення для ефективного виконання бойових завдань, а також для виведення їх з під вогню (ударів) противника. Він включає висування та розгортання у бойовий порядок, а також переміщення під час ведення бойових дій (міжпозиційний та внутрішньопозиційний маневр).

Міжпозиційний маневр артилерійський підрозділ здійснює за командою (сигналом) або з дозволу старшого артилерійського командира (начальника), а доданий загальновійськовому підрозділу — з дозволу командира загальновійськового підрозділу.

Залежно від умов обстановки дивізіон переміщується всіма батареями одночасно або побатарейно (повзводно). У ході переміщення дивізіон (батарея) має бути готовий розгорнутись у непідготовленому районі ВП для виконання вогневих завдань, що виникли під час здійснення маневру.

Внутрішньопозиційний маневр артилерійських підрозділів здійснюється за командою (сигналом) або з дозволу старшого командира (начальника).

У всіх випадках артилерійські підрозділи переміщуються по черзі з таким розрахунком, щоб забезпечувалася безперервна вогнева підтримка підрозділів, які обороняються.

7. Виконання завдань з вогневого ураження противника (ВУП) є головним змістом бойових дій артилерійських підрозділів.

Завдання, які вирішуються вогнем артилерійських підрозділів (гармат, ПТРК), є **вогневими завданнями**.

Артилерійські підрозділи виконують вогневі завдання з закритих вогневих позицій або прямою наводкою. Для виконання завдань застосовуються боєприпаси у звичайному спорядженні, у тому числі високоточні та підвищеної потужності, запалювальні, димові, освітлювальні, агітаційні, кумулятивні, споряджені субелементами.

Артилерійські підрозділи виконують вогневі завдання з:

ураження цілей з метою нанесення їм визначеного рівня неповоротних втрат, внаслідок яких цілі повністю або частково втрачають свою боєздатність;

ураження цілей з метою заборони виконання завдань противником, внаслідок чого цілі відмовляються або втрачають можливість діяти;

світлового забезпечення бойових дій загальновійськових підрозділів і стрільби артилерії вночі;

розповсюдження агітаційного матеріалу;

створення (пристрілювання) реперів;

цілевказання тощо.

Ціль — об'єкт противника, який прийнятий до ураження.

Цілі поділяються:

за складом — на одиночні та групові;

за умовами спостереження — на спостережувані та неспостережувані;

за рухомістю — на рухомі та нерухомі;

за ступенем укритості — на відкриті та укриті;

за ступенем захищеності — на броньовані та неброньовані;

за маневреністю — на високоманеврені, низькоманеврені, неманеврені та стаціонарні.

8. Під час виконання вогневих завдань з ураження цілей артилерійські підрозділи застосовують наступні види вогню: **вогень по одиночній цілі, зосереджений вогень, нерухомий і рухомий загороджувальний вогень.** (додаток 1 до цього Статуту).

Вогень по одиночній цілі — вогень взводу або гармати, що ведеться самостійно прямою (напівпрямою) наводкою або із закритих ВП, у тому числі й високоточними боеприпасами (ВТБ).

Зосереджений вогень (ЗВ) — вогень, що ведеться батареєю (дивізіоном) або одночасно батареями (дивізіонами) по одній цілі.

Нерухомий загороджувальний вогень (НЗВ) — суцільна вогнева завіса, що створюється на одному (одинарний НЗВ) або одночасно на декількох (глибокий НЗВ) рубежах перед фронтом атакуючого (контратакуючого) противника.

Рухомий загороджувальний вогень (РЗВ) — суцільна вогнева завіса, що створюється на одному (одинарний РЗВ) або одночасно на двох (подвійний РЗВ) рубежах на шляху руху танків (БМП, БТР) противника і послідовно переноситься на інші призначені рубежі з виходом основної кількості атакуючих (контратакуючих) танків (БМП, БТР) противника із зони вогню.

9. Артилерійські підрозділи самостійно або разом з іншими засобами вогневого ураження застосовують наступні способи виконання завдань з ураження противника: **вогневий мішок; вогневий коридор; вогневі тиски; вогневе блокування; вогневе окаймлення; вогневе прочісування** (додаток 2 до цього Статуту).

Вогневий мішок — рубежі загороджувального або ділянки зосередженого вогню з трьох сторін по ділянці (району) місцевості, де знаходиться противник.

Вогневий коридор — рубежі загороджувального, ділянки зосередженого вогню та вогонь батарей (взводів) по одиночних цілях уздовж маршрутів руху військ на напрямках можливих дій (провокацій) противника.

Вогневі тиски — рубежі послідовного зосередження вогню та ділянки зосередженого вогню, що послідовно переносяться з флангів району розташування противника в середину цього району.

Вогневе блокування — рубежі загороджувального, ділянки зосередженого вогню та вогонь артилерії по одиночних цілях по периметру району розташування противника.

Вогневе окаймлення — рубежі загороджувального, ділянки зосередженого вогню та вогонь артилерії по одиночних цілях навколо районів зосередження (базових районів, пунктів управління (ПУ), об'єктів тилу) своїх військ (сил).

Вогневе прочісування — рубежі послідовного зосередження вогню, ділянки зосередженого вогню по місцях прихованого розташування живої сили противника перед фронтом дій своїх військ, що здійснюють прочісування, та з просуванням яких вогонь послідовно переноситься з рубежу на рубіж.

10. Під час виконання завдань артилерійські підрозділи діють у похідних або бойових порядках.

Похідний порядок — побудова підрозділів артилерії для пересування в колонах (додаток 3 до цього Статуту). Він повинен забезпечувати:

високу швидкість руху;

швидке розгортання в бойовий порядок;

найменшу уразливість від ударів усіма видами зброї противника;

ефективне управління підрозділом.

Бойовий порядок — побудова підрозділів артилерії для виконання поставлених завдань (додаток 4 до цього Статуту). Він повинен забезпечувати:

виконання поставлених завдань;

максимальне використання бойових можливостей підрозділів відповідно до їх призначення;

ефективне управління;

можливість здійснення своєчасного маневру;

прихованість розташування та найменшу уразливість від ударів усіма видами зброї противника;
взаємодію із загальновійськовими бригадами (підрозділами).

11. Бойовий порядок артилерійського дивізіону складається з бойових порядків батарей і підрозділів артилерійської розвідки (АР), пункту управління вогнем дивізіону (ПУВД), а за необхідності — командно-спостережного пункту (КСП) та спостереженого пункту (СП) (передового, бокового) дивізіону (додаток 4 до цього Статуту).

Бойовий порядок протитанкового артилерійського дивізіону на рубежі розгортання складається з бойових порядків батарей і КСП дивізіону (додаток 5 до цього Статуту).

Бойовий порядок артилерійської батареї складається з бойових порядків вогневих взводів, пункту управління вогнем батареї (ПУВБ), а за необхідності — КСП та СП (передового, бокового) батареї (додаток 6 до цього Статуту).

Бойовий порядок протитанкової артилерійської батареї (батареї ПТРК) на рубежі розгортання складається з бойових порядків взводів та КСП батареї.

Бойовий порядок вогневого (протитанкового) взводу складається з гармат (ПТРК), розташованих на ВП. У протитанковому взводі, крім того, розгортають КСП взводу.

12. Бойовий порядок дивізіону артилерійської розвідки (батареї управління і артилерійської розвідки) складається з бойових порядків його підрозділів артилерійської розвідки.

Бойовий порядок **батареї звукової розвідки** складається з бойових порядків взводів звукової розвідки. Бойовий порядок **взводу звукової розвідки** складається з базних пунктів, центрального пункту та метеорологічного посту.

Бойовий порядок **батареї радіолокаційної розвідки** складається з бойових порядків взводів радіолокаційної розвідки. Бойовий порядок взводу радіолокаційної розвідки складається з радіолокаційних станцій (РЛС), розгорнутих на позиціях.

Бойовий порядок **взводу артилерійської розвідки** складається з КСП взводу, СП, рухомого розвідувального пункту, розгорнутого на позиції, та пункту обробки даних.

Бойовий порядок **підрозділу безпілотних авіаційних комплексів (БпАК)** складається з майданчиків для запуску та приземлення безпілотних літальних апаратів (БпЛА) та мобільного пункту управління.

Бойовий порядок **метеорологічної батареї** складається з бойових порядків метеорологічних взводів і пункту управління батареєю. Бойовий порядок метеорологічного взводу складається з метеорологічного комплексу, розгорнутого в бойовий порядок на пункті зондування.

Дивізіону артилерійської розвідки (батареї управління і артилерійської розвідки) для розгортання в бойовий порядок призначають як основний, так і запасні рубежі розгортання розміром по фронту — **16-20 км (8-10 км)**.

Підрозділи по фронту можуть розгортатися:
батарея (взвод) звукової розвідки — **8-10 км**;
взвод артилерійської розвідки — **0,5-1 км**.

13. Для розгортання в бойовий порядок артилерійському дивізіону, зазвичай, призначають основний, запасний і тимчасовий райони ВП, рубіж (район, місце) КСП.

Для введення противника в оману щодо дійсного розташування артилерійських підрозділів за планом старшого командира (начальника) можуть обладнуватись фіктивні ВП і СП.

Основний район ВП призначають для виконання вогневих завдань у всіх видах бою. Залежно від належності артилерійського дивізіону (батареї), дальності стрільби та умов обстановки мінімальне віддалення основного району ВП від переднього краю своїх військ, зазвичай, складає для:

мінометів калібру до 100 мм — **до 1 км**;
мінометів калібру більше 100 мм — **1-1,5 км**;
гармат, бойових машин реактивної артилерії середнього калібру — **2-8 км**;

бойових машин реактивної артилерії великого калібру, гармат великої потужності — **10-12 км**.

Запасний район ВП призначають для маневру підрозділів і виконання вогневих завдань при спланованому або вимушеному залишенні основного району ВП.

Тимчасовий район ВП може призначатись для виконання окремих вогневих завдань (для підтримки загальновійськових підрозділів, які діють у смузі забезпечення або обороняють передову позицію, ведення вогню по цілях, які не можна уражати з основного району ВП, виконання завдань кочівними підрозділами тощо).

Розміри району ВП артилерійського (реактивного артилерійського) дивізіону залежно від умов ведення бойових дій можуть бути:

під час ведення оборони — **3-5 км** по фронту і в глибину;

під час ведення наступу — **2-3 км** по фронту і в глибину;

під час стабілізаційних дій — до **10 км** по фронту і **5 км** в глибину.

У межах району ВП артилерійського (реактивного артилерійського) дивізіону призначаються райони ВП артилерійських (реактивних артилерійських) батарей. Розміри районів ВП можуть бути:

під час ведення оборони — до **2 км** по фронту і в глибину;

під час ведення наступу — до **1 км** по фронту і в глибину;

під час стабілізаційних дій — до **5 км** по фронту і **2,5 км** в глибину.

Відстань між районами ВП артилерійських (реактивних артилерійських) батарей може складати до **1 км**, а іноді й більше.

У районі ВП артилерійської батареї призначаються місця ВП (для внутрішнього позиційного маневру), фіктивні ВП та район очікування. За можливістю в районах очікування об'єднуються укриття для особового складу та техніки, організовується безпосередня охорона та оборона (додаток 7 до цього Статуту). У районі ВП реактивної артилерійської батареї також призначається район (місце) перезаряджання бойових

машин. Кількість ВП в районі ВП залежить від розмірів району та умов місцевості.

14. Протитанковим артилерійським підрозділам, що складають ПТРез, призначають райони зосередження, маршрути (напрямки) переміщення (дій), рубежі розгортання та рубежі виклику.

У районі зосередження протитанкові артилерійські підрозділи розташовуються побатарейно (повзводно). Розміри району зосередження по фронту і в глибину можуть бути: для протитанкового артилерійського дивізіону — до **2 км**, для батареї — до **500 м**, для взводу — до **150 м**.

На кожному рубежі розгортання протитанкового артилерійського підрозділу призначають смугу вогню і додаткові сектори обстрілу, а протитанковій пушці (ПТРК) — основний і додатковий сектори обстрілу.

Для забезпечення вогневої взаємодії та управління відстань між протитанковими пушками (ПТРК) по фронту і у глибину повинна бути **100-200 м**, між взводами — **300-500 м**, між батареями — до **0,5** дальності прямого пострілу протитанкової пушки (максимальної дальності пусків ПТКР).

Розміри рубежу розгортання ПТРез залежно від його складу, умов обстановки та місцевості можуть складати для:

протитанкового артилерійського дивізіону — до **5 км** по фронту і до **2 км** у глибину;

протитанкової артилерійської батареї — до **1,5 км** по фронту і до **500 м** у глибину;

батареї ПТРК — до **2 км** по фронту і до **1 км** у глибину;

протитанкового взводу — до **1 км** по фронту і до **500 м** у глибину.

1.2. Управління артилерійськими підрозділами

15. Управління артилерійськими підрозділами — процес цілеспрямованого впливу командирів та їх заступників і штабів на підпорядковані підрозділи, що здійснюється для підтримання їх в готовності до виконання завдань за призначенням,

підготовки та успішного виконання ними завдань у ході ведення бойових дій.

Мета управління артилерійськими підрозділами полягає у забезпеченні визначеного рівня їх бойової готовності, їх всебічної підготовки до застосування та ефективної реалізації ними бойових можливостей у ході ведення бойових дій. Досягнення мети управління артилерійськими підрозділами пов'язане з вирішенням завдань, які становлять зміст управління:

- підтримання готовності штабу до управління підрозділами;

- підтримання визначеного рівня бойової готовності;

- безперервне добування, збирання, вивчення, відображення, аналіз і оцінювання даних обстановки та прогнозування її розвитку;

- визначення завдань та їх доведення до підпорядкованих підрозділів;

- розроблення документів з планування бойових дій;

- організація управління;

- організація та підтримання взаємодії;

- організація забезпечення;

- підготовка підпорядкованого штабу, підрозділів та районів до ведення бойових дій;

- організація і здійснення контролю та надання допомоги підпорядкованим штабу і підрозділам;

- безпосереднє управління артилерійськими підрозділами у ході бойових дій.

16. Важливою складовою управління артилерійськими підрозділами є **управління вогнем** — цілеспрямована діяльність артилерійських командирів (начальників) і штабів щодо керівництва діями підпорядкованих артилерійських підрозділів під час підготовки і виконання ними вогневих завдань. Заходи з управління вогнем артилерійських підрозділів здійснюються відповідно до керівних документів зі стрільби і управління вогнем.

17. Основними вимогами до управління артилерійськими підрозділами є: висока бойова готовність органів управління, оперативність, безперервність, стійкість, скритність, якість та сумісність.

18. Організація управління артилерійськими підрозділами полягає у створенні та розгортанні системи управління, визначенні завдань і порядку роботи штабу під час підготовки та в ході ведення бойових дій, підтриманні її у високій готовності та здійсненні заходів щодо забезпечення її стійкої і безперебійної роботи для своєчасного і якісного виконання завдань управління.

Організаційно-технічною основою управління артилерійськими підрозділами під час ведення бойових дій є **система управління**, яка включає сукупність ієрархічно і функціонально пов'язаних між собою систем органів управління, пунктів управління (ПУ), зв'язку та автоматизації управління, діяльність яких підпорядкована одній меті і спрямована на підтримання постійної високої готовності артилерійських підрозділів, всебічну організацію та забезпечення бойових дій та виконання підпорядкованими підрозділами завдань, які на них покладаються.

Система управління повинна мати високий рівень готовності до управління, забезпечувати можливість як централізованого, так і децентралізованого управління, а також відповідати вимогам, які висуваються до управління.

Готовність системи управління артилерійськими підрозділами визначається:

- розгортанням ПУ і зайняттям їх службовими особами;
- готовністю інформаційних напрямків, необхідних для обміну інформацією з вищим штабом, управлінням підпорядкованими підрозділами та організацією взаємодії;
- готовністю до роботи засобів управління;
- наявністю відповідних документів з управління.

Система управління артилерійськими підрозділами створюється на основі рішення загальновійськового командира, розпоряджень вищого штабу і вказівок артилерійського командира з організації управління.

19. Органи управління артилерійських підрозділів включають командирів, штаби та інші постійні (штатні) або тимчасово створені органи, які призначені для керівництва підпорядкованими підрозділами. Загальні обов'язки службових осіб артилерійськими підрозділами щодо підготовки та ведення бойових дій наведено в додатку 8.

Органом управління **артилерійського дивізіону** є командир, його заступники та штаб.

Органом управління **артилерійської батареї** є командир та його заступники.

Органом управління **артилерії загальновійськового батальйону** є командир батальйону із заступником командира батальйону з артилерії та штаб батальйону.

Органом управління **артилерії БТГр** є командир БТГр із заступником командира БТГр з артилерії та штаб БТГр з групою управління артилерією БТГр (у разі її створення).

20. Основою органів управління є штаб. Він призначений для виконання завдань із організації та здійснення управління в ході підготовки та ведення бойових дій. Свою роботу він здійснює на основі рішень загальновійськового командира та відповідно до розпоряджень вищого штабу, старшого артилерійського командира та вказівок безпосереднього командира.

Основними завданнями штабу є:

організація діяльності з метою досягнення необхідного рівня бойової готовності підпорядкованих підрозділів до виконання завдань за призначенням у визначенні терміни та у повному обсязі;

безперервне добування, збирання, аналіз, узагальнення, оцінювання даних обстановки та її відображення, прогнозування її розвитку;

підготовка висновків із оцінювання обстановки, необхідних розрахунків і пропозицій для прийняття управлінських рішень командиром;

планування бойових дій;

своєчасне доведення завдань до підпорядкованих підрозділів, організація їх підготовки до ведення бойових дій;

надання необхідної допомоги підпорядкованим командам і підрозділам;

участь в організації взаємодії, а також її підтримання в ході бойових дій;

організація та здійснення заходів щодо всебічного забезпечення бойових дій;

контроль за виконанням поставлених завдань;

ведення обліку особового складу та його радіоактивного опромінення;

ведення обліку забезпеченості підрозділів озброєнням, військовою технікою, ракетами, боєприпасами усіх видів, паливом та іншими матеріальними засобами;

оцінювання боєздатності підпорядкованих підрозділів, у тому числі і за радіоактивними показниками;

доповідь вищому штабу обстановки та прийнятих командиром управлінських рішень;

інформування взаємодіючих штабів і підпорядкованих підрозділів про обстановку, що склалася, та можливі її зміни;

організація скритого управління підрозділами, охорони державної таємниці, технічного захисту інформації та протидії технічним розвідкам;

організація системи управління, у тому числі системи зв'язку, та забезпечення її безперебійної роботи;

організація відновлення боєздатності підрозділів;

доведення до підпорядкованих підрозділів бойового досвіду.

21. Пункти управління артилерійських підрозділів — це спеціально обладнані, захищені, оснащені необхідними технічними засобами зв'язку й автоматизованого управління військами та засобами життєзабезпечення фортифікаційні споруди, будівлі, комплекти на рухомій базі, з яких артилерійський командир (начальник) особисто, через штаб та інші органи управління здійснює управління підрозділами під час підготовки та у ході ведення бойових дій.

За своїм призначенням, характером обладнання та місцем розміщення ПУ поділяються на стаціонарні (захищені), розташовані в укриттях та рухомі, які базуються на командно-штабних і штабних машинах.

22. Пунктами управління є:

у артилерійському дивізіоні — ПУВД та КСП (СП) дивізіону (у разі створення);

у артилерійській батареї — ПУВБ та КСП (СП) батареї (у разі створення);

у протитанковому артилерійському дивізіоні (батареї) — КСП;

у дивізіоні артилерійської розвідки (батареї) — КСП.

23. Командно-спостережний пункт призначений для ведення розвідки противника і місцевості, управління підрозділами під час ведення бойових дій, спостереження за діями загальновійськових підрозділами та підтримання взаємодії з ними. На КСП обладнуються робочі місця командира дивізіону (батареї, взводу управління) з необхідними для розвідки та управління силами та засобами. Командно-спостережний пункт може розташовуватися в командирській машині або розгортатися на місцевості.

Спостережний пункт призначений для ведення розвідки противника і місцевості безпосередньо перед фронтом загальновійськових підрозділів, підтримання взаємодії з ними та обслуговування стрільби.

Пункт управління вогнем дивізіону (батареї) призначений для управління підрозділами дивізіону (батареєю) під час підготовки та ведення бойових дій. Пункт управління вогнем дивізіону розташовується поблизу району ВП однієї з батарей, а ПУВБ поруч з вогневими взводами. У разі відсутності в артилерійському дивізіоні (батареї) КСП на ПУВД (ПУВБ) додатково обладнуються робочі місця командира дивізіону (батареї).

24. Переміщення ПУ повинно здійснюватися без порушення управління підпорядкованими підрозділами, із забезпеченням постійного зв'язку із вищим штабом, взаємодіючими загальновійськовими підрозділами та тими, які підтримуються.

Командний спостережний пункт дивізіону (батареї) переміщується тільки з дозволу старшого начальника (вищого штабу), а ПУВД (ПУВБ) — з дозволу командира дивізіону (батареї).

У разі безпосередньої загрози захоплення або виходу ПУ з ладу переміщення його в запасний район здійснюється за рішенням начальника, який очолює цей ПУ, з доповіддю командирів і вищому штабу.

Про початок переміщення і прибуття в новий район артилерійський командир (начальник) негайно доповідає старшому командирів (начальнику).

25. Зв'язок є основним засобом управління підрозділами артилерії.

Основу системи зв'язку в підрозділах артилерії складають мережі радіо- і проводового зв'язку.

Зв'язок у підрозділах артилерії організовується відповідно до: розпоряджень зі зв'язку вищого штабу; вказівок безпосереднього командира (начальника штабу); наявності і стану сил та засобів зв'язку; фізико-географічних особливостей району бойових дій; наявності часу на розгортання системи зв'язку; можливого характеру впливу противника; інших факторів.

Відповідальність за організацію та стан зв'язку в дивізіоні покладається на начальника штабу, в батареї — на командира батареї. Безпосередньо організовує зв'язок і відповідає за його стійку роботу в дивізіоні начальник зв'язку дивізіону, в батареї — командир взводу управління батареї.

Командир і начальник штабу дивізіону (командир батареї) за будь-яких умов обстановки зобов'язані мати при собі засоби для підтримання постійного зв'язку з вищим і своїм штабом, взаємодіючими штабами та підпорядкованими підрозділами.

26. Командир дивізіону повинен мати зв'язок з: старшим командиром (начальником); ПУВД; командирами батарей; передовим (боковим) СП; командиром загальновійськового підрозділу, якому він доданий або який підтримує; командиром доданого або призначеного для обслуговування підрозділу АР.

Начальник штабу артилерійського дивізіону повинен мати зв'язок з: вищим штабом; командиром дивізіону; старшими офіцерами батарей; командиром підрозділу АР, який доданий або обслуговує стрільбу; пунктом управління артилерійської розвідки (за наявності); метеорологічною станцією.

Командир батареї повинен мати зв'язок з: командиром дивізіону; старшим офіцером батареї (командирами вогневих взводів); передовим (боковим) СП; командиром загальновійськового підрозділу, якому батарея додана або який підтримує; командиром підрозділу АР, який обслуговує стрільбу.

27. Начальник штабу дивізіону вказує начальнику зв'язку:

завдання та побудову бойового порядку загальновійськового підрозділу, якому дивізіон доданий або який підтримує; завдання дивізіону та час готовності до відкриття вогню; місця ПУ старшого командира (начальника) та напрямки їх переміщення;

місця КСП (СП) дивізіону, батарей і доданого (призначеного для обслуговування) підрозділу АР;

місце ПУВД;

місця вогневих позицій батарей;

з ким та якими засобами встановити зв'язок;

порядок застосування засобів зв'язку і режими роботи радіозасобів;

порядок управління дивізіоном на випадок виходу з ладу ПУ.

Начальник штабу дивізіону **в розпорядженні зі зв'язку** командирам батарей (підрозділів) **вказує:**

місця розгортання, час готовності ПУ та напрямки їх переміщення в ході бою;

порядок організації зв'язку радіозасобами (з якого часу, за яким варіантом радіоданих);

режим роботи радіозасобів;
порядок організації проводового зв'язку (від яких ПУ, з ким, до якого часу, чиїми засобами й якими способами);
порядок забезпечення зв'язку на випадок виходу з ладу ПУ дивізіону.

Розпорядження зі зв'язку підписує начальник штабу і начальник зв'язку дивізіону. До командирів батарей (взводів) воно доводиться усно.

Результати планування зв'язку відображаються на робочій карті начальника зв'язку дивізіону (командира взводу управління).

28. Комплекс засобів автоматизації (КЗА) — це організаційно-технічне об'єднання програмно-технічних засобів автоматизації управління як у складі командирських (командно-штабних) машин, так і у виносному (переносному) варіанті.

Комплекс засобів автоматизації артилерії призначений для: автоматизації процесу прийняття і передачі сигналів і команд управління;

приймання розпоряджень, формування і передачі донесень; скорочення часу збирання, оброблення і передачі даних обстановки;

підготовки даних і розрахунків для прийняття рішення і планування бойових дій, управління вогнем та виконання вогневих завдань.

Застосування засобів автоматизації в дивізіоні організовується відповідно до вказівок начальника штабу, розпоряджень зі зв'язку вищого штабу та безпосереднього командира (начальника).

1.3. Підготовка бойових дій артилерійських підрозділів

29. Підготовка бойових дій артилерійських підрозділів — сукупність заходів, які спрямовані на забезпечення готовності

підрозділів до виконання бойових завдань. Підготовка бойових дій артилерійських підрозділів розпочинається з отриманням завдання від старшого командира (начальника) і включає:

планування бойових дій;

підготовку органу управління та артилерійських підрозділів;

вибір та підготовка рубежів КСП, районів ВП (районів зосередження, рубежів розгортання ПТРез, підрозділів АР);

практичну роботу командира та інших службових осіб органів управління у підпорядкованих підрозділах.

Командир дивізіону (батареї) та службові особи органів управління під час підготовки і в ході ведення бойових дій керуються обов'язками, визначеними у цьому Статуті (додаток 8 до цього Статуту).

30. Планування бойових дій включає послідовні та взаємопов'язані заходи:

аналіз бойового завдання;

оцінювання обстановки;

формулювання рішення;

доведення бойових завдань до підпорядкованих підрозділів;

організацію взаємодії;

завершення розроблення документів з планування бойових дій і управління.

31. Порядок роботи командира дивізіону (батареї) з планування бойових дій залежить від конкретної обстановки, отриманого завдання та наявності часу. Завдання він отримує від старшого артилерійського командира (начальника), а якщо дивізіон (батарея) доданий загальновійському підрозділу або підтримує його, то і від командира цього підрозділу.

32. Під час аналізу бойового завдання здійснюється його усвідомлення та **організація роботи штабу**. Під час усвідомлення завдання командир дивізіону (батареї) повинен зрозуміти:

мету майбутніх дій і замисел загальновійськового командира;

завдання загальновійськової бригади (підрозділу), якій дивізіон (батарея) доданий або яку підтримує;

об'єкти (цілі), що уражаються засобами старших командирів (начальників) на напрямку дій загальновійськової бригади (підрозділу);

завдання сусідів і порядок взаємодії з ними;

завдання дивізіону (батареї) з ураження противника;

райони ВП, рубежі (райони) КСП, рубежі розгортання засобів АР, райони зосередження;

основний напрямок стрільби, спосіб визначення установок для стрільби на ураження;

порядок забезпечення боєприпасами;

час і порядок висування дивізіону (батареї) у призначений район, порядок маневру в ході бою;

час готовності до виконання завдання.

У ході усвідомлення завдання на підготовлену карту наносяться положення та характер дій противника, завдання загальновійськової бригади (підрозділу), завдання сусідів, розмежувальні лінії з ними, завдання, що вирішуються засобами старшого начальника, завдання дивізіону (батареї) та інші дані, необхідні командир дивізіону (батареї) для усвідомлення бойового завдання.

Після усвідомлення бойового завдання командир дивізіону робить висновки щодо підготовки бойових дій. На підставі цього віддає вказівки начальнику штабу щодо орієнтування підпорядкованих підрозділів про характер майбутніх дій, першочергові заходи з підготовки бойових дій (заходи з підготовки особового складу, озброєння, техніки та боєприпасів; порядок поповнення запасів матеріальних засобів; час і порядок роботи з організації бойових дій на місцевості; організацію розвідки противника; інші заходи, які необхідно провести для якнайшвидшої підготовки підрозділів до виконання отриманого завдання), проведення розрахунку часу на підготовку бойових дій та подальший порядок роботи з планування бойових дій.

Командир батареї віддає вказівки командирам взводів щодо підготовки до виконання отриманого завдання та про час і порядок роботи на місцевості.

33. Під час проведення розрахунку часу командир дивізіону (батареї) визначає загальний час, який має дивізіон (батарея) для підготовки до виконання завдань з урахуванням заходів, що проводяться старшим командиром (начальником) та строки проведення основних заходів щодо підготовки бойових дій.

34. Після розрахунку часу командир дивізіону (батареї) організовує підготовку підрозділів до майбутніх бойових дій, розвідку противника і району ВП дивізіону (батареї).

Завдання з організації розвідки противника командир (начальник штабу) дивізіону визначає начальнику розвідки дивізіону (командир батареї — командир взводу управління), завдання з розвідки району ВП — начальнику артилерійської розвідувальної групи.

35. Процес **оцінювання обстановки** складається з оцінювання противника, своїх підрозділів, району бойових дій та інших умов і факторів, які можуть вплинути на виконання бойового завдання.

Під час оцінювання противника робляться висновки про: склад, стан і положення противника, його сильні та слабкі сторони;

можливий характер його дій;

ступінь захищеності;

розташування засобів масового ураження (ЗМУ), артилерії, засобів радіоелектронної боротьби (РЕБ) тощо;

кількість і характер об'єктів (цілей).

Під час **оцінювання своїх підрозділів** робляться висновки про:

склад, положення та стан підпорядкованих та доданих підрозділів (їх бойовий склад, можливості, рівень боєздатності та забезпечення ОВТ, боєприпасами та іншими МТЗ, сильні й слабкі сторони, місцезнаходження);

склад, положення, завдання і характер дій загальновійськових підрозділів, сусідів і взаємодіючих підрозділів, їх місцезнаходження, завдання та характер дій і розмежувальні лінії.

Під час оцінювання району бойових дій робляться висновки про:

особливості, які можуть ускладнити або полегшити виконання завдань;

танконебезпечні напрямки;

напрямки переміщення, стан маршрутів і їх вплив на терміни висування підрозділів.

36. На основі висновків з аналізу отриманого завдання, оцінювання обстановки та завдань, отриманих від старшого командира (начальника), командир дивізіону (батареї) приймає рішення.

Командир артилерійського дивізіону (батареї) у рішенні визначає:

батареї для підтримки загальновійськових підрозділів;

вогневі завдання батареям (взводам);

райони ВП (ВП), місця КСП, час і порядок їх зайняття і переміщення в ході бою;

основні заходи щодо всебічного забезпечення бойових дій;

заходи щодо введення противника в оману;

порядок організації управління.

Командир протитанкового артилерійського дивізіону (батареї) у рішенні визначає:

бойовий порядок на рубежах розгортання;

завдання батареям (взводам);

райони зосередження та рубежі розгортання, смуги вогню та додаткові сектори обстрілу, порядок переміщення під час бою;

основні заходи щодо всебічного забезпечення бойових дій;

організацію управління.

37. Після прийняття командиром дивізіону рішення штабом дивізіону здійснюється його формулювання.

Формулювання рішення полягає у визначенні:

бойових завдань підпорядкованим підрозділам;

порядку організації управління;

основних питань взаємодії.

Рішення командира дивізіону (батареї) на бойові дії як окремий документ не розробляється. Положення рішення відображаються на його робочий карті.

38. У ході визначення бойових завдань підпорядкованим підрозділам здійснюється детальне:

- планування вогню;
- планування маневру;
- планування всебічного забезпечення.

39. Штаб дивізіону визначає бойові завдання підпорядкованим підрозділам на основі завдань, отриманих від старшого артилерійського командира (начальника), командира загальновійськової бригади (підрозділу) і вказівок командира дивізіону.

Під час постановки завдань штабу щодо визначення бойових завдань підпорядкованим підрозділам командир дивізіону вказує:

- кількість батарей, що залучаються для стрільби по кожній цілі;
- розподіл боєприпасів за видами для ураження кожної цілі та між батареями;
- спосіб визначення установок для стрільби на ураження;
- порядок уточнення (визначення) координат і розмірів стережуваних цілей;
- райони ВП, порядок висування дивізіону в них, маршрути та порядок переміщення дивізіону в ході бою;
- основні заходи щодо досягнення скритості та введення противника в оману;
- до якого терміну закінчити розроблення документів, а за необхідності й інші дані.

40. **Планування вогню** в обороні здійснюється за ймовірними напрямками наступу противника та на кожному з них за періодами вогневого ураження, в наступі — за періодами

вогневого ураження та завданнями загальновійськової бригади (підрозділу).

Під час **планування вогню** штаб дивізіону:

з'ясовує обсяг вогневих завдань;

уточнює на місцевості положення та розміри спостережуваних цілей (ділянок, рубежів);

розраховує вогневі можливості батарей і розподіляє вогневі завдання між ними відповідно до їх вогневих можливостей, розташування та умов спостереження цілей;

встановлює спосіб обстрілу цілей.

В обороні штаб завчасно готує зосереджений вогонь дивізіону та вогонь батарей по розвіданих цілях, а також зосереджений і загороджувальний вогонь по ділянках і рубежах на ймовірних маршрутах висування противника, рубежах його розгортання в передбойовий і бойовий порядки, перед переднім краєм і в глибині оборони, в проміжках між опорними пунктами, на флангах і напрямках нанесення контратак.

У наступі штаб дивізіону визначає координати цілей і точок прицілювання батарей для ураження групових цілей, встановлює послідовність і порядок виконання батареями вогневих завдань, визначає витрату боєприпасів за видами по кожній цілі.

Штаб дивізіону розробляє таблицю вогню дивізіону та доводить до батарей витяги з неї, визначає установки для стрільби дивізіоном і оформлює таблицю вирахованих установок.

Планування вогню дивізіону, що входить до складу РВК, полягає у встановленні йому порядку ураження об'єктів (цілей) у визначених зонах розвідки та ураження, а в деяких випадках у визначенні конкретних об'єктів (цілей).

Планування вогню постійно уточнюється в ході отримання нових розвідувальних даних про противника та нових завдань.

41. Планування маневру штабом дивізіону полягає у планування **висування і розгортання** у бойовий порядок, а також **переміщення** у ході ведення бойових дій.

Під час планування **висування і розгортання** штаб дивізіону визначає:

маршрут висування підрозділів і їх райони ВП;

порядок висування і розгортання підрозділів у бойовий порядок;

середню швидкість руху і час, необхідний на висування і розгортання;

час готовності до виконання вогневих завдань.

Під час планування **переміщення** штаб дивізіону визначає:

порядок переміщення (побатарейно або у повному складі);

маршрути переміщення і рубежі початку переміщення і готовності (якщо вони не вказані старшим командиром);

райони ВП батарей;

час, необхідний для переміщення, і час готовності до виконання завдань у нових районах;

порядок переміщення КСП дивізіону і батарей;

рубежі розгортання та порядок переміщення підрозділів АР;

організація зв'язку та сигнали управління.

42. Під час планування бойових дій ПТРез штаб визначає:

побудову бойового порядку на рубежах розгортання;

завдання батарей;

райони зосередження, рубежі розгортання, рубежі виклику;

смути вогню і додаткові сектори стрільби;

порядок переміщення в ході бою;

розрахунок часу на висування з району зосередження на кожен з рубежів розгортання і на переміщення з одного району зосередження в інший;

основні заходи із всебічного забезпечення бойових дій;

встановлення сигналів висування на рубежі розгортання та переміщення.

Завдання визначають, виходячи із замислу бою загальновійськового командира та можливих дій танкових підрозділів противника.

Рубежі розгортання визначають для вирішення кожного завдання ПТРез, виходячи з можливих напрямків атаки

(контратаки) танків противника, положення та завдань загальновійськових підрозділів на цих напрямках, характеру місцевості та наявності маршрутів для висування резерву.

Рубіж виклику визначають на такій відстані від визначеного рубежу розгортання, при якому забезпечується своєчасне розгортання резерву з урахуванням імовірної швидкості руху танків противника й ефективної дальності стрільби вогневих засобів ПТРез. Сигнал на висування ПТРез повинен подаватися не пізніше виходу танків противника на рубіж виклику резерву.

Райони зосередження вибирають у місцях, що забезпечують мінімальний час висування ПТРез до найближчих рубежів розгортання, приховане його розташування і захист.

43. Планування всебічного забезпечення бойових дій дивізіону полягає в підготовці та проведенні заходів, які спрямовані на збереження боєздатності та створення умов для ефективного виконання завдань. Воно включає:

визначення (уточнення) завдань з видів всебічного забезпечення;

надання заявок старшому командирі (за необхідності);

організацію взаємодії з підрозділами, які призначені для виконання заходів всебічного забезпечення.

Завдання щодо всебічного забезпечення бойових дій визначаються розпорядженнями. У розпорядженнях із видів всебічного забезпечення визначаються основні завдання з кожного виду забезпечення, порядок і строки їх виконання, а також сили та засоби, які залучаються, та інші дані за необхідності.

44. На основі вказівок командира дивізіону щодо порядку організації управління штаб визначає:

місця та час розгортання ПУ, порядок їх переміщення та розподілу особового складу за ПУ;

організацію та порядок підтримання зв'язку;

способи та терміни подання донесень;

порядок відновлення управління дивізіоном (батареєю) у випадку виходу з ладу ПУ дивізіону (батареї);

порядок застосування засобів автоматизації управління.

45. На основі вказівок командира дивізіону щодо **основних питань взаємодії** штаб визначає:

порядок взаємодії між підрозділами дивізіону;

порядок організації взаємодії підрозділів з доданими або з призначеними для обслуговування стрільби підрозділами АР;

порядок організації взаємодії з загальновійськовими підрозділами.

У протитанковому артилерійському дивізіоні, який складає ПТРез, визначається порядок взаємодії з РЗЗ.

46. Результати планування бойових дій відображаються на робочих картах командира дивізіону (батареї) та начальника штабу дивізіону.

В артилерійському дивізіоні розробляють і ведуть наступні документи:

на ПУВД:

робочу карту командира дивізіону;

бойовий наказ;

таблицю вогню дивізіону (додаток 10 до цього Статуту);

розпорядження з підготовки стрільби і управління вогнем (додаток 9 до цього Статуту);

таблицю вирахуваних установок для стрільби дивізіону;

журнал відданих та отриманих розпоряджень;

журнал обліку розвідувальних відомостей;

на КСП:

схему цілей;

великомасштабний планшет;

журнал розвідки і обслуговування стрільби;

схему орієнтирів;

картку топогеодезичної прив'язки КСП;

схему полів невидимості (за необхідності).

В артилерійській батареї розробляють і ведуть наступні документи:

на ПУВБ:

- робочу карту командира батареї;
- бойовий наказ командира батареї;
- таблицю вирахуваних установок для стрільби батареї;
- розпорядження з підготовки стрільби і управління вогнем;
- картку послідовного зосередження вогню батареї (якщо батарея залучається до ведення);
- запис стрільби старшого офіцера батареї (командира вогневого взводу);
- таблицю наявності та витрати боєприпасів;
- схему безпосередньої охорони та самооборони вогневих взводів на позиції;
- картку топогеодезичної прив'язки підготовленої ВП;

на КСП:

- схему цілей;
- великомасштабний планшет;
- журнал розвідки і обслуговування стрільби;
- схему орієнтирів;
- картку топогеодезичної прив'язки КСП;
- схему полів невидимості (за необхідності);

при гарматі:

- запис стрільби командира гармати;
 - таблицю індивідуальних поправок гармати;
 - картку вогню гармати;
 - запис вирахуваних установок для стрільби гармати.
- У батареї (взводі), виділеній для стрільби прямою наводкою, додатково розробляється схема вогню батареї (взводу) прямою наводкою.

У протитанковому артилерійському дивізіоні (батареї, взводі) розробляють і ведуть наступні документи:

- робочу карту командира дивізіону (батареї);
- бойовий наказ командира дивізіону (батареї);

розпорядження за видами всебічного забезпечення;
журнал відданих та отриманих розпоряджень (в штабі дивізіону);

схему протитанкового вогню та схему орієнтирів на кожному підготовленому рубежі розгортання.

Розпорядження за видами всебічного забезпечення, які надходять до штабу дивізіону (батареї), доводяться до підрозділів в обсязі, яких їх стосується.

Залежно від конкретної обстановки та наявного часу на підготовку бойових дій кількість і обсяг документів може бути зменшена рішенням старшого командира (начальника).

47. Бойові завдання підпорядкованим підрозділам доводяться **бойовим наказом**, а в ході бою — бойовими розпорядженнями, командами (сигналами). Завдання підрозділам командир може визначати та ставити особисто за принципом «один — одному». З метою недопущення витoku інформації до підрозділу доводиться виключно його бойове завдання.

Віддані усно командиром дивізіону (батареї) накази та розпорядження записуються у стислому вигляді в журнал обліку відданих і отриманих розпоряджень.

48. У бойовому наказі на бойові дії в обороні (наступі, стабілізаційних діях) командир артилерійського (реактивного артилерійського) дивізіону (батареї) зазначає:

у першому пункті — основні висновки з оцінювання противника;

у другому пункті — об'єкти (цілі), що уражаються засобами старших командирів (начальників) на напрямку дій загальновійськової бригади (підрозділу), та рубіж безпечного віддалення;

у третьому пункті — бойове завдання загальновійськової бригади (підрозділу), завдання сусідів і розмежувальні лінії з ними, завдання дивізіону (батареї), місце в бойовому порядку та кого підтримує, основний напрямок стрільби, спосіб

визначення установок для стрільби на ураження, порядок висування, розгортання та переміщення в ході бою;

у четвертому пункті (після слова «**наказую»**) — бойові завдання підпорядкованим підрозділам;

у п'ятому пункті — місце КСП дивізіону (батареї) і ПУВД (ПУВБ), на кого покладається управління дивізіоном (батареєю) у випадку виходу з ладу КСП;

у шостому пункті — витрату боеприпасів;

у сьомому пункті — час готовності до виконання завдань.

У бойовому наказі на бойові дії в обороні (наступі, стабілізаційних діях) **командир протитанкового артилерійського дивізіону (батареї)** зазначає:

у першому пункті — основні висновки з оцінювання противника;

у другому пункті — завдання загальновійськової бригади (підрозділу), завдання ПТРез;

у третьому пункті — завдання, що виконуються протитанковими засобами старшого командира (начальника);

у четвертому пункті (після слова «**наказую»**) — бойові завдання підпорядкованим підрозділам: райони зосередження, рубежі розгортання, смуги вогню, маршрути висування, бойовий порядок на кожному рубежі розгортання;

у п'ятому пункті — місце КСП дивізіону (батареї), на кого покладається управління дивізіоном (батареєю) у випадку виходу з ладу КСП;

у шостому пункті — витрату боеприпасів;

у сьомому пункті — час готовності до виконання завдань.

Командир артилерійського дивізіону віддає бойовий наказ, зазвичай, у районі КСП, вказавши попередньо умовне найменування місцевих предметів та орієнтири. Командир артилерійської батареї може ставити завдання: взводу управління — в районі КСП; вогневим взводам — в районі ВП.

Командир протитанкового артилерійського дивізіону віддає бойовий наказ, зазвичай, у районі зосередження й уточнює завдання на кожному рубежі розгортання.

49. У бойовому розпорядженні командир дивізіону (батареї) зазвичай вказує:

- основні висновки з оцінювання противника;
- об'єкти, що уражаються в інтересах загальновійськової бригади (підрозділу) засобами старшого командира (начальника);
- бойове завдання загальновійськової бригади (підрозділу);
- завдання батарей (взводів);
- час готовності до виконання завдань, а за необхідності й інші дані.

50. У бойовому наказі командир вогневого взводу зазначає:

- у першому пункті — основні відомості про противника;
- у другому пункті — завдання загальновійськового підрозділу;
- у третьому пункті — завдання батареї, район ВП, порядок його зайняття, кількість ВП в районі ВП, порядок їх топогеодезичної прив'язки, місце району очікування, маршрути та порядок маневру всередині району, основний напрямок стрільби, порядок підготовки матеріальної частини та боеприпасів до стрільби, обсяг і порядок інженерного обладнання ВП та району очікування;
- у четвертому пункті (після слова «наказую») — вогневі завдання та порядок їх виконання, з яких ВП вони виконуються; витрату боеприпасів для виконання кожного вогневого завдання, яку кількість боеприпасів викласти на місцях розташування гармат і як розкласти їх згідно з вогневими завданнями (нальотами); місце, склад і завдання спостережного поста в місцях ВП та порядок організації безпосередньої охорони при знаходженні в районі очікування; місця майданчиків і сектори обстрілу для ведення вогню прямою наводкою; порядок знищення танків і живої сили противника, які прорвалися у район ВП;
- у п'ятому пункті — місце ПУВБ, сигнали управління, оповіщення, порядок дій за ними, своє місце та заступника;
- у шостому пункті — витрату боеприпасів;
- у сьомому пункті — час готовності до виконання завдань.

51. У бойовому наказі командир протитанкового взводу зазначає:

у першому пункті — основні відомості про противника та танконебезпечні напрямки;

у другому пункті — завдання загальновійськового підрозділу;

у третьому пункті — завдання батареї: рубежі розгортання, смугу вогню, додатковий сектор обстрілу, рубіж відкриття вогню та рубіж освітлення місцевості, маршрут і порядок переміщення (маневру);

у четвертому пункті (після слова «**наказую**») — вогневі завдання та порядок їх виконання, ВП гармат (ПТРК); сектори обстрілу; порядок відкриття вогню по танках та інших броньованих машинах; місця розташування тягачів і машин для боеприпасів;

у п'ятому пункті — місце КСП взводу, сигнали управління, оповіщення, порядок дій за ними, своє місце та заступника;

у шостому пункті — витрату боеприпасів;

у сьомому пункті — час готовності до виконання завдань.

52. У бойовому наказі командир взводу управління зазначає:

у першому пункті — відомості про противника;

у другому пункті — завдання загальновійськового підрозділу;

у третьому пункті — завдання батареї і взводу, місце КСП (СП), району ВП, маршрут висування і порядок переміщення;

у четвертому пункті (після слова «**наказую**») — смугу (сектор, об'єкт, напрямок) і завдання розвідки, район особливої уваги, нумерацію цілей, порядок топогеодезичної прив'язки, інженерного обладнання та маскування КСП (СП), основний напрямок стрільби, спосіб орієнтування приладів спостереження, порядок контролю роботи навігаційної апаратури командирської машини при переміщенні КСП, розподіл радіостанцій за мережами та напрямками, час їх вмикання та режим роботи, порядок переходу на запасні частоти, час і порядок прокладення провідного зв'язку;

у п'ятому пункті — місце КСП, сигнали управління, оповіщення, порядок дій за ними, своє місце та заступника;

у шостому пункті — час готовності до виконання завдань.

Перед тим, як віддати бойовий наказ командир взводу управління доводить умовні найменування місцевих предметів та орієнтири.

53. Командир гармати (обслуги) під час постановки завдань вказує:

відомості про противника;

завдання загальновійськового підрозділу;

завдання взводу;

основний напрямок стрільби на місцевості;

вогневі завдання та порядок їх виконання;

витрату боеприпасів;

порядок підготовки гармати (ПТРК) та боеприпасів до стрільби;

місце гармати (ПТРК) й артилерійського тягача на ВП;

порядок інженерного обладнання ВП;

сигнали та порядок дій за ними.

54. Командир відділення управління під час постановки завдань вказує:

умовні найменування місцевих предметів і орієнтири;

відомості про противника;

завдання загальновійськового підрозділу;

завдання дивізіону (батареї);

смугу (сектор, об'єкт, напрямок) і завдання розвідки;

місця установки приладів і способи їх орієнтування (місце командирської машини, командно-штабної машини, рухомого розвідувального пункту);

порядок застосування засобів зв'язку;

порядок інженерного обладнання;

сигнали та порядок дій за ними.

55. Командир відділення зв'язку під час постановки завдань вказує:

- відомості про противника;
- завдання дивізіону (батареї);
- місця КСП (СП), ПУВД (ПУВБ) і ВП;
- розподіл радіостанцій за радіомережами і напрямками;
- робочі і запасні частоти;
- порядок переходу на запасні частоти;
- час початку роботи і режим роботи радіостанцій;
- час і порядок прокладання проводового зв'язку;
- позивні вузлів, станцій зв'язку і службових осіб;
- сигнали та порядок дій за ними.

56. Командир артилерійського дивізіону (батареї), додано-го загальновійськовій бригаді (підрозділу) або призначеного для її підтримки, після отримання завдання від старшого командира (начальника) зобов'язаний прибути до командира загальновійськової бригади (підрозділу) і бути готовим доповісти йому:

- склад, положення, стан і забезпеченість дивізіону (батареї);
- отримані завдання та встановлену витрату боєприпасів, вогневі можливості дивізіону (батареї);
- призначені райони ВП і КСП, час і порядок їх заняття, порядок переміщення в ході бою;
- час готовності до відкриття вогню.

У встановлений час командир дивізіону (батареї) бере участь у рекогносцировці, що проводиться загальновійськовим командиром, та в організації взаємодії, узгоджує вогневі завдання та порядок маневру дивізіону (батареї) з діями загальновійськових підрозділів.

57. Під час рекогносцировки та участі в організації взаємодії загальновійськовим командиром командир дивізіону (батареї) повинен зрозуміти на місцевості:

- умовні найменування місцевих предметів і орієнтири;
- положення противника та своїх військ;

завдання загальновійськової бригади (підрозділу) та рішення її командира;

завдання дивізіону (батареї);

місце КП (КСП) командира загальновійськової бригади (підрозділу) і порядок його переміщення, місця фіктивних ВП і порядок їх використання;

способи цілевказання, порядок підтримання зв'язку, сигнали виклику, перенесення та припинення вогню.

58. Підготовка органу управління та артилерійських підрозділів до виконання бойового завдання здійснюється, як правило, одночасно з плануванням бойових дій та полягає в: доукомплектуванні підрозділів особовим складом та ОВТ; забезпеченні необхідними матеріальними засобами; підготовці органів управління, командирів підрозділів і особового складу та ОВТ до виконання завдань за призначенням; проведенні заходів всебічного забезпечення.

У ході цієї роботи плануються й організуються заходи бойового злагодження підрозділів з відпрацювання способів дій з виконання найбільш складних завдань, оцінюється морально-психологічний стан особового складу та проводяться практичні заходи щодо формування у нього необхідних морально-бойових і психологічних якостей.

59. Вибір та підготовка рубежів КСП, районів ВП (районів зосередження, рубежів розгортання ПТРез, підрозділів АР) здійснюється з метою створення умов для своєчасного та організованого розгортання артилерійських підрозділів у бойовий порядок, успішного виконання визначених завдань, забезпечення живучості, організованого і безперебійного забезпечення та управління.

60. До початку ведення бойових дій здійснюється **практична робота командира та інших службових осіб органів управління у підпорядкованих підрозділах** з організації виконання поставлених завдань, підготовки особового складу

підпорядкованих підрозділів до бойових дій і надання їм необхідної допомоги.

До початку висування та розгортання в бойовий порядок командирами артилерійських підрозділів проводиться контроль: готовності матеріальної частини гармат (ПТРК), засобів зв'язку і автоматизації управління, приладів і боєприпасів; проведення заходів щодо охорони, захисту від ЗМУ, високої точної та запалювальної зброї.

Після розгортання підрозділів у бойовий порядок командир за наявності часу проводить контроль готовності до ведення вогню. Під час контролю він перевіряє: знання командирами підрозділів вогневих завдань і порядку їх виконання, а також завдань загальновійськових підрозділів, які підтримуються; точність визначення координат ВП, КСП, орієнтування гармат і приладів; точність визначення установок для стрільби по планових цілях; готовність підрозділів до виконання завдань вночі та в інших умовах обмеженої видимості; інженерне обладнання ВП і місць КСП; готовність до відбиття атак танків і живої сили противника, що прорвалися в район ВП.

1.3.1. Особливості підготовки бойових дій артилерії загальновійськового батальйону (батальйонної тактичної групи)

б1. Планування бойових дій артилерії загальновійськового батальйону здійснюється заступником командира батальйону з артилерії та штабом батальйону і полягає у детальному:

- плануванні вогню;
- плануванні маневру;
- плануванні всебічного забезпечення бойових дій артилерії батальйону.

Планування вогню артилерії загальновійськового батальйону включає визначення:

- обсягу вогневих завдань;

положення та розмірів спостережених цілей (ділянок, рубежів) на місцевості;

вогневих можливостей батарей і розподіл вогневих завдань між батареями відповідно до їх вогневих можливостей, розташування та умов спостереження цілей;

координат цілей і точок прицілювання батарей для ураження групових цілей з урахуванням конкретного розташування одиночних цілей;

послідовності та порядку виконання вогневих завдань; витрати боєприпасів по кожній цілі і способу обстрілу цілі; установок для стрільби на ураження.

Планування вогню постійно уточнюються в ході отримання нових розвідувальних даних про противника та нових завдань.

Планування маневру артилерії загальновійськового батальйону передбачає визначення (уточнення):

порядку висування і розгортання артилерії в бойовий порядок;

районів ВП батарей, рубежів розгортання протитанкових підрозділів та підрозділів артилерійської розвідки, маршрутів та порядку переміщення;

часу, який необхідний для переміщення, і часу готовності до виконання завдань у нових районах (рубежах);

рубежів початку переміщення та готовності; порядку організації зв'язку та сигналів управління.

Планування всебічного забезпечення бойових дій артилерії загальновійськового батальйону включає визначення заходів бойового, морально-психологічного, технічного, тилового і медичного забезпечення та проводиться штабом батальйону.

Результати планування бойових дій артилерії загальновійськового батальйону відображають:

на робочій карті заступника командира батальйону з артилерії;

у таблиці вогню артилерії батальйону;

у бойовому наказі (бойових розпорядженнях) командира батальйону.

62. Під час аналізу бойового завдання заступник командира загальновійськового батальйону з артилерії повинен додатково зрозуміти: склад, час, місце прибуття доданих артилерійських підрозділів, їх завдання та завдання батальйонної артилерії, які поставлені старшим командиром (начальником).

63. Під час планування бойових дій заступник командира батальйону з артилерії готує та доповідає пропозиції в замисел командира батальйону, в яких визначає:

- завдання артилерії батальйону, поставлені старшим артилерійським начальником;

- завдання, які виконуються засобами старшого артилерійського командира (начальника) в інтересах батальйону;

 - підсилення батальйону артилерією, час і місце її прибуття;

 - витрату артилерійських боєприпасів та порядок їх поповнення;

 - склад, положення, стан, забезпеченість штатної та доданої артилерії, їх можливості з виконання завдання;

 - пропозиції щодо ураження противника, райони ВП (рубежі розгортання штатних і доданих протитанкових підрозділів, засобів АР), порядок і час їх зайняття;

 - організацію управління артилерією;

 - дані про противника які необхідно добути засобами розвідки старшого начальника (командира);

 - час готовності до виконання завдань.

64. На основі загальновійськових підрозділів може створюватися **тактична група**.

Під час створення на основі загальновійськового батальйону батальйонної тактичної групи (БТГр) артилерія БТГр може включати: дивізіон (батарею) самохідних (причіпних) гармат; батарею (взвод) протитанкової артилерії; підрозділи артилерійської розвідки; штатну мінометну батарею та протитанковий взвод (за його наявності).

Артилерія ротної тактичної групи (РТГр) може складатися з доданих: батареї самохідних (причіпних) гармат,

мінометного взводу, взводу протитанкової артилерії, підрозділів артилерійської розвідки.

65. Планування бойових дій артилерії БТГр покладається на групу управління артилерією БТГр, яку очолює заступник командира БТГр з артилерії, та штаб БТГр. Заступником командира БТГр з артилерії призначають, як правило, заступника командира загальновійськового батальйону з артилерії. Склад групи управління артилерією БТГр визначається рішенням старшого загальновійськового командира.

66. Планування бойових дій артилерії БТГр полягає у детальному:

- плануванні вогню;
- планування маневру;
- планування всебічного забезпечення бойових дій.

Планування вогню артилерійських підрозділів БТГр включає визначення:

- обсягу вогневих завдань;
- положення та розмірів спостережених цілей (ділянок, рубежів) на місцевості;

вогневих можливостей батарей і розподіл вогневих завдань між батареями відповідно до їх вогневих можливостей, розташування та умов спостереження цілей;

координат цілей і точок прицілювання батарей для ураження групових цілей з урахуванням конкретного розташування одиночних цілей;

- послідовності та порядку виконання вогневих завдань;
- витрати боєприпасів по кожній цілі і способу обстрілу цілі;
- установок для стрільби на ураження.

Планування вогню постійно уточнюється в ході отримання нових розвідувальних даних про противника та нових завдань.

Планування маневру передбачає визначення (уточнення):

- порядку висування і розгортання артилерії в бойовий порядок;

районів ВП батареї, рубежів розгортання протитанкових підрозділів та підрозділів артилерійської розвідки, маршрутів та порядку переміщення;

часу, необхідного для переміщення, і часу готовності до виконання завдань у нових районах (рубежах);

рубежів початку переміщення та готовності;
порядку організації зв'язку та сигналів управління.

Планування всебічного забезпечення бойових дій артилерії БТГр включає визначення заходів бойового, морально-психологічного, технічного, тилового та медичного забезпечення та проводиться штабом БТГр.

67. Планування бойових дій протитанкових артилерійських підрозділів БТГр додатково включає:

визначення завдань протитанкових артилерійських підрозділів БТГр;

призначення рубежів розгортання, рубежів виклику, районів зосередження, маршрутів висування до рубежів розгортання та переміщення з одного району зосередження в інший;

розрахунок часу на висування з району зосередження на кожен з рубежів і на переміщення з одного району зосередження в інший;

встановлення сигналів висування на рубежі розгортання та переміщення.

68. Управління артилерією БТГр заступник командира БТГр з артилерії здійснює з КСП БТГр.

Заступник командира БТГр з артилерії повинен мати зв'язок з:

командиром БТГр;

групою управління артилерією БТГр;

командирами артилерійських підрозділів, які входять до складу БТГр;

старшим артилерійським командиром (начальником).

69. Під час планування бойових дій БТГр заступник командира БТГр з артилерії готує та доповідає пропозиції в замисел командира БТГр, в яких визначає:

- завдання артилерії БТГр, поставлені старшим начальником;
- завдання, які виконуються засобами старшого артилерійського командира (начальника) і сусідів в інтересах БТГр;
- витрату артилерійських боєприпасів та порядок їх поповнення;

- склад, положення, стан, забезпеченість артилерії, її можливості з виконання завдання;

- пропозиції щодо порядку ураження противника та завдань артилерійських підрозділів;

- райони ВП, місця (рубежі) підрозділів АР, райони та рубежі розгортання протитанкових підрозділів, порядок та час їх зайняття;

- організацію управління артилерією БТГр;

- дані про противника, які необхідно добути засобами розвідки старшого начальника (командира);

- час готовності до виконання завдань.

70. Результати планування бойових дій артилерії БТГр відображають:

- на робочій карті заступника командира БТГр з артилерії;

- у таблиці вогню артилерії БТГр;

- у бойовому наказі (бойових розпорядженнях) командира БТГр.

РОЗТАШУВАННЯ АРТИЛЕРІЙСЬКИХ ПІДРОЗДІЛІВ НА МІСЦІ

71. Розташування на місці — організоване розміщення артилерійських підрозділів у вихідному районі, районі зосередження, районі очікування, районі відпочинку та інших районах. Дивізіону (батареї) призначається основний, а за необхідності, і запасний райони.

72. Район розташування призначається на місцевості, що має природні укриття й маскувальні властивості та забезпечує:

розосередження та приховане розміщення підрозділів дивізіону (батареї);

швидкий їх збір і висування в потрібному напрямку;

зручність розміщення та відпочинку особового складу;

сприятливі умови для організації захисту від ВТЗ, а також належні санітарно-епідеміологічні умови.

У випадку тривалого розташування підрозділів на місці командир підрозділу, крім вирішення звичайних питань, повинен організувати взаємодію з представниками місцевої влади з питань дотримання порядку, поведінки та пересування цивільного населення в районах розташування та провести інші заходи, що знижують рівень небезпеки для цивільного населення. Слід уникати розташування підрозділів артилерії поблизу техногенно-небезпечних об'єктів, населених пунктів і об'єктів, що знаходяться під захистом міжнародного гуманітарного права (МГП). Розташування в населених пунктах допускається в умовах суворої зими або тривалої негоди, якщо немає часу на облаштування захисних споруд для особового складу поза населеними пунктами або за наявності населених пунктів, звільнених від місцевих мешканців.

73. Дивізіон у призначеному районі розташовується побатарейно (повзводно) з урахуванням можливості швидкого шиккування колон. Площа району розташування дивізіону на місцевості повинна бути не менше **4 км²**.

Батарея у призначеному районі розташовується, зазвичай, уздовж маршруту висування, використовуючи захисні та маскувальні властивості місцевості. Озброєння та техніка розміщуються вздовж маршрутів руху, але осторонь від них на дистанціях та інтервалах, що знижують ефективність ураження їх ударами авіації, ВТЗ і вогнем артилерії противника. Гармати та інше ОВТ розміщуються на відстані **25-50 м** один від одного.

Артилерійські підрозділи в районі розташування знаходяться в постійній готовності до відбиття нападу противника, знищення його повітряних десантів і ДРГ. Поблизу гармат (артилерійських тягачів з гарматами, бойових машин) та іншої техніки обладнують відкриті або перекриті щілини. Озброєння та військову техніку розміщують у складках місцевості та інших природних укриттях. Для ОВТ, боеприпасів, пального й інших матеріальних засобів облаштовуються окопи й укриття. Місця розташування підрозділів і техніки, позиції охорони та чергові вогневі засоби, сліди від машин ретельно маскуються.

У населених пунктах підрозділи артилерії розташовуються ближче до околиць. Як укриття використовуються підвальні приміщення будівель, місцеві сховища та інші міцні споруди.

Радіо- та тепловипромінюючі об'єкти маскуються спеціальними покриттями (екранами), поблизу них обладнуються фіктивні об'єкти (теплові пастки). У районі розташування та на підступах до нього розвідують і готують шляхи для виходу підрозділів з району та маневру при відбитті нападу противника.

Зміна району розташування дивізіону (батареї) здійснюється за вказівкою старшого командира (начальника). У випадку раптового застосування противником високоточної або запалювальної зброї, коли немає можливості доповісти про це старшому командирі (начальнику), зміна району може бути здійснена за рішенням командира дивізіону (батареї) з подальшою доповіддю старшому командирі (начальнику).

Розташування підрозділів під лініями електропередачі, поблизу газо- і нафтопроводів забороняється.

74. Під час аналізу завдання на розташування на місці командир дивізіону (батареї), перш за все, звертає увагу на заходи, які проводить старший командир в інтересах розвідки району розташування.

Під час оцінювання обстановки командир дивізіону (батареї) визначає можливість завдання противником ударів при розташуванні у вказаному районі, а також можливість дій у ньому диверсійно-розвідувальних сил противника або незаконно створених збройних формувань (НЗФ). Під час оцінювання місцевості він вивчає її захисні та маскувальні властивості, можливість їх використання для захисту підрозділів, перш за все, від високоточної зброї.

Під час визначення завдань на розташування на місці командир дивізіону (батареї) встановлює:

заходи, на виконанні яких необхідно зосередити основні зусилля;

місця розміщення підрозділів із зазначенням порядку дій при їх зайнятті;

склад, завдання та порядок зміни чергового підрозділу та добового наряду;

порядок організації сторожової (безпосередньої) охорони;

завдання всебічного забезпечення, у тому числі з використанням місцевих ресурсів.

75. До виходу дивізіону (батареї) в призначений район організується його рекогносцировка. Якщо дивізіон (батарея) діє у складі загальновійськового підрозділу (артилерійської бригади, групи), розвідка району розташування здійснюється відповідно з розпорядженням їх командирів.

При самостійному розташуванні дивізіону розвідка району розташування здійснюється артилерійською розвідувальною групою (АРГ) дивізіону, яка визначає (уточнює) місця розташування підрозділів і КСП дивізіону, розвідує і позначає

під'їзні шляхи, встановлює та позначає заміновані і заражені ділянки місцевості, розвідує джерела води і визначає її придатність до вживання.

Визначені райони займаються без зупинки колон перед ними. Особовий склад, який брав участь у рекогносцировці, зустрічає свої підрозділи на визначених рубежах (місцях) та супроводжує їх у визначені для них райони. Зупиняти колони на маршрутах в очікуванні розташування у визначених районах заборонено.

76. Штаб дивізіону (командир батареї) під час розташування на місці розробляє бойовий наказ та схему охорони й оборони. Крім того, штаб дивізіону визначає та погоджує з вищим штабом порядок взаємного розпізнавання та пропуску підрозділів через район розташування свого підрозділу.

77. У районі розташування в дивізіоні (батареї) організовується:

безпосередня охорона, а при загрозі нападу противника — сторожова охорона;

заходи радіоелектронного захисту;

проводовий зв'язок між штабом, підрозділами, сторожовими постами;

оповіщення про безпосередню загрозу та початок застосування противником ВТЗ;

оповіщення про появу БпЛА;

оповіщення про напад повітряного та наземного противника, про РХБ зараження та про застосування запалювальної зброї;

проведення заходів щодо маскуванню;

обмеження пересування особового складу та техніки.

78. Охорона в дивізіоні організовується в межах району розташування.

Безпосередня охорона здійснюється спостерігачами на ПУ, патрулями та черговими підрозділами дивізіону (батареї).

Черговий підрозділ розташовується у визначеному командиром дивізіону місці та знаходиться у постійній готовності до знищення ДРГ противника та виконання інших раптових завдань, а також для гасіння пожеж у районі розташування та поблизу нього.

Безпосередня охорона в батареї здійснюється патрульними, які несуть службу шляхом обходу розташування батареї. Окрім цього, для охорони особового складу, ОВТ призначається добовий наряд.

Сторожова охорона дивізіону здійснюється сторожовими постами (окремим відділенням) та секретами (2-3 військовослужбовця) зі складу підрозділів охорони. Сторожова охорона повинна бути круговою та перекривати усі основні дороги та підступи до району розташування. Сторожові пости розташовуються на відстані до **1,5 км** від підрозділів, що охороняються, а секрети — на відстані до **400 м**.

79. Під час постановки завдань на розташування **командир дивізіону** (батареї) в бойовому наказі вказує:

батареям (взводам) — основні та запасні райони (місця) розташування, порядок їх заняття та інженерного обладнання, завдання на випадок нападу наземного противника, ВП, порядок і строки виходу до них;

безпосередній охороні — склад патрулів, маршрути руху та початок патрулювання, завдання, порядок несення служби та дій при виявленні противника, порядок підтримання зв'язку та доповіді про противника, порядок зміни патрулів, пароль та відгук;

підрозділу охорони (сторожовій охороні) — склад та завдання сторожових постів (секретів), їх позиції та час готовності, порядок відкриття та ведення вогню, порядок підтримання зв'язку;

черговому підрозділу — склад, до яких дій має бути готовим, район розташування та сигнал для виклику.

Після постановки завдань підрозділам командир дивізіону (батареї) вказує заходи щодо захисту від ЗМУ, високоточної та

запалювальної зброї, маскування та інженерного обладнання району розташування.

80. Дивізіон (батарея), що виділений для підтримки дій сторожової охорони, розгортається у бойовий порядок з завданням нанесення ураження противнику на підступах до позицій сторожової охорони, підтримати його бій та прикрити вогнем проміжки між позиціями сторожової охорони.

Дивізіон (батарея) повинен знаходитись у постійній готовності до відкриття вогню з метою ураження противника у смузі охорони.

Райони ВП вибираються на танконебезпечному напрямку з розрахунком можливості ведення вогню прямою наводкою по танках противника, що прорвалися. Крім основного району ВП, за наявності часу, готуються і запасні райони ВП.

Командно-спостережний пункт дивізіону (батареї) розміщується разом з командиром сторожової охорони. Для ведення розвідки на широкому фронті в дивізіоні (батареї) зазвичай розгортаються бойові СП.

Під час постановки завдань командир дивізіону, призначеного у склад сторожової охорони, в **бойовому наказі** визначає:

порядок розподілу батарей для підтримки підрозділів сторожової охорони;

вогневі завдання батареям щодо ураження противника на підступах до позицій сторожової охорони і під час відбиття нападу противника у проміжках між ними;

райони ВП і місця КСП, порядок їх підготовки і зайняття.

Командир батареї в бойовому наказі ставить завдання взводу управління щодо артилерійської розвідки і організації зв'язку, вогневим взводам ставить вогневі завдання і вказує порядок їх виконання, місця ВП, маршрут і порядок їх зміни.

81. У горах дивізіон (батарея) розташовується в місцях, які забезпечують швидкий вихід на дорогу або розгортання для відбиття нападу противника. Не дозволяється розташування в районах, де можливі обвали, снігові лавини, повені та селеві

потоки. Для укриття особового складу, ОВТ використовуються складки місцевості, тунелі, гірські виробки, печери.

У лісі підрозділи розташовуються вздовж доріг і просік. На випадок виникнення пожеж готуються шляхи виходу в запасний район. Рятувальні роботи та гасіння пожеж здійснюється черговим підрозділом, а за необхідності — і додатково виділеним особовим складом дивізіону (батареї).

Взимку для розташування підрозділів обираються райони, захищені від вітру. Особлива увага приділяється підтриманню доріг у придатному для проїзду стані для виходу підрозділів із району розташування. Для обігріву особового складу обладнуються утеплені й опалювані укриття. Двигуни машин за необхідності періодично прогриваються. При цьому вживаються заходи щодо запобігання отруєнню особового складу відпрацьованими газами, переохолодженню та обмороженню.

82. Під час виконання завдань у стабілізаційних діях артилерійські підрозділи можуть розташовуватися у базових таборах.

У базовому таборі для розміщення артилерійських підрозділів, як правило, обладнується наметове містечко (укриття, бліндажі тощо) для особового складу, парк (стоянки) бойових машин, сховища майна тощо.

ПЕРЕСУВАННЯ АРТИЛЕРІЙСЬКИХ ПІДРОЗДІЛІВ

83. Артилерійські підрозділи можуть здійснювати пересування своїм ходом (маршем), перевозитися залізничним, морським (річковим) і повітряним транспортом або пересуватися комбінованим способом. Основний спосіб пересування артилерійських підрозділів є марш.

У всіх випадках пересування повинно проводитися високими темпами, організовано, із дотриманням заходів маскування, щоб прибути у призначений район своєчасно, у повному складі та у готовності до негайного виконання бойового завдання.

3.1. Марш

3.1.1. Основи маршу

84. Марш — організоване пересування артилерійських підрозділів у колонах дорогами і колонними шляхами з метою виходу в визначений район або на вказаний рубіж у встановлений час у готовності до виконання бойового завдання.

Здійснення маршу передбачає:

- побудову похідних колон підрозділів;
- витягування колон до вихідного рубежу (пункту);
- проходження вихідного рубежу (пункту);
- рух колон визначеними маршрутами;
- привали підрозділів;
- втягування колон у район зосередження (денного (нічного) відпочинку).

Під час здійснення маршу самохідна артилерія й інша гусенична техніка, а також техніка, що має малий запас ходу,

можуть перевозитися на автопоїздах (трейлерах), які включаються до складу колон.

Марш може здійснюватися у передбаченні вступу в бій або без загрози зіткнення з противником, з тилу до фронту, уздовж фронту чи від фронту в тил. У всіх випадках марш здійснюється потай, як правило, вночі або в інших умовах обмеженої видимості.

Артилерійські підрозділи завжди повинні бути готовими до пересування в умовах загрози застосування противником ЗМУ, ВТЗ, систем дистанційного мінування, авіації, повітряних десантів, дій ДРГ противника та НЗФ, РХБ зараження, руйнування доріг і переправ, пожеж, а також протидії руху колон з боку цивільних осіб.

85. Дивізіон (батарея) здійснює марш однією колоною. Дистанція між підрозділами та машинами в колоні повинна складати **25-50 м**. Під час руху відкритою місцевістю в умовах загрози застосування противником розвідувально-ударних комплексів (РУК), РВК дистанція між машинами може бути **100-150 м**.

Під час руху курними дорогами та в інших умовах обмеженої видимості, в ожеледицю, дорогами з крутими підйомами, спусками і поворотами, а також під час руху на підвищеній швидкості дистанції між машинами збільшуються.

Середня швидкість руху без урахування часу на привали для самохідної артилерії і змішаних колон може бути **20-25 км/год**, автомобільних колон — **25-30 км/год**. У несприятливих умовах середня швидкість руху залежно від характеру місцевості і стану доріг може зменшуватися до **10-15 км/год**.

Добовий перехід для самохідної артилерії та змішаних колон може становити до **250 км**, для автомобільних — до **300 км**, а в несприятливих умовах — до **150-200 км**, а іноді й менше.

Середня швидкість витягування колони з району розташування до вихідного пункту (рубежу) та втягування в район розташування повинна складати від $1/2$ до $2/3$ швидкості маршу.

У всіх випадках марш повинен здійснюватися з максимальною можливою за даних умов швидкістю.

86. Дивізіону (батареї) для здійснення маршу призначається маршрут руху.

Маршрут руху вибирається дорогами, що пролягають переважно лісопосадками та іншою місцевістю з маскувальними властивостями, які забезпечують приховане пересування підрозділів на марші. Він, за можливості, не повинен проходити через населені пункти, вузли доріг, тіщини та поблизу підприємств атомної енергетики, хімічної промисловості та інших потенційно небезпечних об'єктів.

87. Дивізіон (батарея, взвод) здійснює марш, як правило, у складі похідної колони артилерійської (загальновійськової) бригади (підрозділу). Місце і порядок здійснення маршу артилерійського підрозділу у складі похідної колони визначає старший командир (начальник).

У деяких випадках дивізіон може здійснювати марш самостійною колоною окремим маршрутом.

На марші у передбаченні вступу в бій дивізіон може слідувати в складі передового загону, авангарду, за авангардом або у колоні головних сил; батарея — у складі головної (бокової, тилової) похідної застави, в авангарді або у колоні дивізіону; протитанковий артилерійський дивізіон (батарея) — за авангардом.

Під час здійснення маршу без загрози зіткнення з противником дивізіон (батарея) зазвичай слідує у складі головних сил бригади.

88. Підрозділи артилерійської розвідки здійснюють марш зазвичай за підрозділами похідної охорони.

З метою розвідки і топогеодезичної прив'язки ВП батарей, пунктів, постів і позицій підрозділів артилерійської розвідки від дивізіону і батареї можуть висилатися артилерійські розвідувальні групи (АРГ). Артилерійська розвідувальна група дивізіону, який діє у складі авангарду, слідує з головною похідною заставою (ГПЗ), а дивізіону зі складу головних сил — з авангардом.

89. Під час здійснення маршу у складі похідного порядку загальновійськової (артилерійської) бригади охорона організовується відповідно до вказівок командира бригади.

Під час здійснення маршу дивізіоном самостійною колоною окремим маршрутом охорона підрозділів здійснюється похідною охороною. Похідну охорону призначають:

в артилерійських підрозділах артилерійських бригад — зі складу штатного підрозділу охорони;

в артилерійських підрозділах загальновійськових бригад — зі складу доданого загальновійськового підрозділу.

У випадку відсутності підрозділу охорони командир дивізіону для охорони колони висилає дозорне відділення. Дозорне відділення висилається на відстань, яка забезпечує зорове спостереження за ним.

З метою своєчасного виявлення наземного та повітряного противника за будь-яких умов під час здійсненні маршу в кожній машині призначають спостерігачів.

90. Для своєчасного й організованого початку та здійснення маршу, регулювання швидкості руху підрозділу артилерії вказують:

вихідний пункт;

пункти регулювання та час їх проходження;

місця та час привалів;

місця та час денного (нічного) відпочинку.

Райони привалів, денного (нічного) відпочинку призначаються для перевірки стану озброєння й техніки, їх технічного обслуговування, прийому їжі та відпочинку особового складу. Привали призначаються тривалістю до **1 години** через **3-4 години** руху, а один привал — до **2 годин** у другій половині добового переходу.

Наприкінці кожного добового переходу призначається денний (нічний) відпочинок — до **8 годин**.

3.1.2. Підготовка маршу

91. Під час підготовки маршу проводиться технічне обслуговування ОВТ, поповнюються запаси боєприпасів та інших матеріальних засобів до встановлених норм, а при машинах створюються додаткові запаси пального. Запаси військово-технічного майна (ВТМ) ешелонуються так, щоб роботи з обслуговування і ремонту ОВТ у ході маршу забезпечувалися без витрат часу на його передавання у підрозділи.

Пошкоджені ОВТ, які до початку маршу не можуть бути відремонтвані, передаються силам і засобам старшого начальника, а загиблі, поранені і хворі евакуюються. Для надання допомоги екіпажам (водіям) у ремонті машин, їх евакуації і дозаправлення паливом, а також для надання медичної допомоги особовому складу в дивізіоні організується замикання колони, до складу якого включаються ремонтні та евакуаційні засоби, медичний склад, машини з ВТМ і паливом.

92. Планування маршу дивізіону (батареї) є важливою складовою частиною підготовки маршу та здійснюється на підставі наказів і розпоряджень вищого штабу.

Планування маршу включає послідовні та взаємопов'язані заходи:

- аналіз бойового завдання;
- оцінювання обстановки та формування вихідних даних для планування маршу;
- формулювання рішення;
- доведення бойових завдань до підпорядкованих підрозділів;
- організацію взаємодії;
- завершення розроблення документів з планування маршу.

93. Під час аналізу бойового завдання здійснюється його усвідомлення та **організація роботи штабу**. Під час усвідомлення завдання командир дивізіону (батареї) повинен зрозуміти: мету маршу;

маршрут руху;
кількість добових переходів;
час початку маршу і час прибуття у призначений район;
завдання після здійснення маршу;
заходи старших начальників щодо забезпечення маршу і комендантської служби.

Після усвідомлення бойового завдання командир дивізіону (батареї) робить висновки щодо підготовки до здійснення маршу. На підставі цього віддає вказівки начальнику штабу щодо орієнтування підпорядкованих підрозділів про характер майбутніх дій, першочергові заходи з підготовки до маршу (заходи з підготовки особового складу, озброєння, техніки та боєприпасів; порядок поповнення запасів матеріальних засобів; інші заходи, які необхідно провести для якнайшвидшої підготовки підрозділів до виконання отриманого завдання), проведення розрахунку часу на підготовку маршу та подальшого порядку роботи з планування маршу.

94. Під час проведення розрахунку часу командир дивізіону (батареї) визначає загальний час, який має дивізіон (батарея) для підготовки до виконання завдань з урахуванням заходів, що проводяться старшим командиром (начальником) та визначає строки проведення основних заходів щодо підготовки маршу.

95. Під час оцінювання обстановки вивчаються та робляться висновки:

під час оцінювання противника — про положення противника і характер його дій, можливості противника щодо застосування авіації, систем ВТЗ та дій десантів, ДРГ та НЗФ;

під час оцінювання своїх військ — про склад, положення та стан підпорядкованих підрозділів, можливу побудову похідного порядку, місце кожного підрозділу в колоні, склад і завдання похідної охорони, управління та всебічне забезпечення маршу;

під час оцінювання місцевості — про найнебезпечніші та труднопрохідні ділянки на маршрутах руху та порядок

їх обходу, райони привалів (відпочинку), можливі райони ВП для виконання вогневих завдань з маршу, вплив на рух підрозділів стану погоди, часу доби і пори року та заходи щодо зниження негативного впливу зазначених умов.

96. На основі висновків з аналізу отриманого завдання, оцінювання обстановки та завдань, отриманих від старшого командира (начальника), командир дивізіону (батареї) приймає рішення.

У рішенні на марш командир дивізіону (батареї) визначає:

побудову похідного порядку, швидкість руху на ділянках маршруту та дистанції між машинами;

завдання з ураження противника та порядок їх виконання під час маршу;

склад, завдання та віддалення підрозділів охорони;

заходи захисту від ВТЗ та порядок дій підрозділів при нападі з засідок противника;

час початку та закінчення маршу;

порядок організації всебічного забезпечення й управління.

У передбаченні вступу в бій з противником, крім цього, він визначає розподіл батарей (взводів) для підсилення загальновійськових підрозділів, завдання підрозділам щодо ураження противника, райони ВП і місця КСП на рубіжах можливої зустрічі з противником.

97. Після прийняття командиром дивізіону рішення штабом дивізіону здійснюється його формулювання.

Формулювання рішення полягає у визначенні:

бойових завдань підпорядкованим підрозділам;

порядку організації управління;

основних питань взаємодії.

Рішення командира дивізіону (батареї) на марш як окремий документ не розробляється. Положення рішення відображаються на його робочій карті.

98. У ході визначення бойових завдань підпорядкованим підрозділам здійснюється розрахунок маршруту. Під час здійснення маршруту самостійною колоною штаб дивізіону проводить необхідні розрахунки швидкості руху, часу початку висування до вихідного пункту, часу проходження вихідного пункту, визначає місця привалів та їх терміни (початок, кінець), часу прибуття в район призначення або денного відпочинку, визначає заходи з охорони, управління, всебічного забезпечення.

Під час перевезення самохідних гармат та техніки, яка має малий запас ходу, колісними тягачами на трейлерах штаб дивізіону ураховує вантажопідйомність тягачів і можливості щодо подолання крутих поворотів, підйомів і спусків на маршруті, а також вантажопідйомність мостів, ширину проходів і висоту тунелів.

99. На основі вказівок командира дивізіону щодо **порядку організації управління** штаб визначає:

місця пунктів управління дивізіону у похідному порядку;
розподіл особового складу управління дивізіону та засобів зв'язку;

порядок підтримання зв'язку з підпорядкованими та доданими підрозділами;

заходи щодо відновлення управління у разі його порушення.

100. На основі вказівок командира дивізіону щодо **основних питань взаємодії** штаб визначає:

порядок взаємодії між підрозділами дивізіону;

дії підрозділів під час подолання зон зараження, районів руйнувань і затоплень;

дії підрозділів під час застосування противником ВТЗ та запалювальної зброї, виявлення повітряних об'єктів, подолання районів дистанційного мінування місцевості, розгортання для ведення бойових дій, у разі зустрічі з противником, а також у разі втрати боєздатності підрозділів.

101. Результати планування маршруту відображаються на робочих картах командира дивізіону (батареї) та начальника штабу дивізіону.

В артилерійському дивізіоні (батареї) розробляють і ведуть наступні документи:

- робочу карту командира дивізіону (батареї);
- бойовий наказ (бойове розпорядження);
- розпорядження за видами всебічного забезпечення.

Розпорядження за видами всебічного забезпечення, які надходять до штабу дивізіону (батареї) доводяться до підпорядкованих підрозділів в обсязі, яких їх стосується.

Перелік документів, що розробляються у дивізіоні (батареї), може бути уточнений старшим командиром (начальником).

102. У бойовому наказі на марш командир дивізіону вказує:

у першому пункті — основні висновки з оцінювання противника;

у другому пункті — завдання дивізіону та загальний порядок його виконання: маршрут руху, місце у похідному порядку артилерійської (загальновійськової) бригади (підрозділу), район зосередження (відпочинку) або район ВП (рубіж розгортання), час прибуття до призначеного району або на вказаний рубіж і до яких дій бути готовим, вихідний пункт, пункти регулювання та час їх проходження, місця і час привалів;

у третьому пункті — завдання, які вирішує старший начальник в інтересах дивізіону, а також сусіди та їх завдання;

у четвертому пункті (після слова «наказую») — завдання: підрозділам АР — склад, завдання, місце в похідному порядку, час проходження вихідного пункту, порядок підтримання зв'язку;

артилерійській розвідувальній групі — склад, завдання, місце в похідному порядку, час і місце приєднання до колони головної похідної застави або до колони авангарду;

батареї, що виділена до складу головної похідної застави — завдання, час і місце приєднання до колони головної похідної застави;

батареям, що рухаються в колоні дивізіону — завдання, місце у колоні, порядок розгортання при зіткненні з противником; підрозділу охорони — завдання, місце у колоні, на прива-лах, відпочинках, порядок дій при зіткненні з противником, порядок підтримання зв'язку на марші та з початком бою, позивні та частоти;

у п'ятому пункті — місця ПУ в похідному порядку, порядок підтримання зв'язку з підрозділами, а також на кого з коман-дирів підрозділів покладається управління дивізіоном у разі виходу з ладу ПУ;

у шостому пункті — розміри ешелонування, боєприпасів, пального й інших матеріальних засобів;

у сьомому пункті — час готовності до маршу.

Під час підготовки маршу у передбаченні вступу в бій у бо-йовому наказі, крім того, зазначаються: рубежі можливої зу-стрічі з противником та порядок дій підрозділів; бойовий по-рядок; порядок виконання вогневих завдань.

Командир батареї віддає аналогічний наказу командира дивізіону **бойовий наказ** на марш, але у четвертому пункті (після слова «наказую») вказує:

взводу управління — завдання відділення управління та місце в похідному порядку, порядок підтримання зв'язку на марші та з початком бою, позивні та частоти;

вогневим взводам — завдання та місце в похідному поряд-ку, порядок розгортання на рубежах можливої зустрічі з про-тивником, час і місце приєднання до колони дивізіону або до колони загальновійськового підрозділу;

підрозділу охорони — завдання і місце в похідному поряд-ку, час і місце збору, порядок підтримання зв'язку на марші та з початком бою, позивні та частоти.

Командир взводу ставить завдання відповідно до завдань, поставлених командиром батареї в бойовому наказі.

103. Під час здійснення маршу на велику відстань бойо-вий наказ командира дивізіону (батареї) віддається на весь марш. Завдання підрозділам ставляться на підставі виданого

бойового наказу бойовими розпорядженнями, як правило, на перший добовий перехід, а на кожен наступний перехід доводяться в районі відпочинку.

104. У бойовому розпорядженні на марш командир дивізіону (батареї) вказує: основні висновки з оцінювання противника; завдання підрозділу; маршрут руху; район відпочинку та час прибуття до нього; вихідний пункт та пункти регулювання; місця привалів; термін готовності до маршу.

105. Під час організації взаємодії командир дивізіону (батареї) узгоджує:

порядок дій підрозділів під час зустрічі з противником;

порядок дій підрозділів під час подолання зон зараження, районів руйнувань і затоплень;

порядок дій підрозділів під час застосування противником ВТЗ та запалювальної зброї, виявлення повітряних об'єктів, подолання районів дистанційного мінування місцевості, розгортання для ведення бойових дій, у разі зустрічі з противником, а також у разі втрати боєздатності підрозділів.

3.1.3. Здійснення маршу

106. Висування із зайнятого району дивізіон (батарея) розпочинає з урахуванням своєчасного зайняття свого місця в п'ятому порядку артилерійської (загальновійськової) бригади та проходження вихідного пункту в призначений час.

Командир дивізіону (батареї, взводу) рухається в голові колони свого підрозділу. При здійсненні маршу в передбаченні вступу в бій командир артилерійського підрозділу знаходиться разом з командиром загальновійськового підрозділу, якому підрозділ доданий.

Під час руху командир дивізіону (батареї, взводу) зобов'язаний:

звіряти за картою маршрут руху, спостерігати за діями та сигналами похідної охорони і підрозділів, що здійснюють марш попереду;

суворо дотримуватись встановленого порядку маршу;

бути готовим негайно розгорнути дивізіон (батарею, взвод) для відбиття нападу противника;

вживати заходів щодо збереження сил особового складу та зберігання ОВТ.

Командир гармати (відділення) під час здійснення маршруту зобов'язаний:

підтримувати постійну готовність своєї обслуги (відділення) до розгортання та відбиття нападу противника;

суворо дотримуватись встановленого порядку маршу і контролювати виконання обов'язків спостерігачем;

проводити огляд техніки на привалах, про результати доповідати командирі взводу;

контролювати усунення слідів перебування на привалі.

107. Підрозділи на марші повинні суворо дотримуватись встановленого порядку, особливо швидкості руху, дистанції, заходів безпеки та вимог маскування. Обгін допускається тільки з дозволу старшого командира.

Тіснини, тунелі та мости долаються безупинно з максимально можливою швидкістю.

Великі населені пункти обходяться. За відсутності обхідних шляхів рух колон здійснюється паралельними вулицями, скупчення техніки в межах міста не допускається.

Водні перешкоди долаються безупинно, при утворенні на переправі затору підрозділи зупиняються на підступах до неї.

108. Напад противника на колону із засідки відбивається вогнем підрозділу з найближчих укриттів з усіх видів зброї, у тому числі й вогнем гармат прямою наводкою. Вживаються усі можливі заходи для виведення колони з-під удару. Маневр техніки та дії особового складу маскуються димами (аерозолями).

У разі застосування противником засобів РЕБ управління підрозділами здійснюється встановленими візуальними та звуковими сигналами.

При подоланні бар'єрних рубежів (ділянок) артилерійський підрозділ може розгортатись завчасно і залишатись на ВП до закінчення проходження загальновійськовим підрозділом бар'єрного рубежу (ділянки).

З отриманням сигналу оповіщення про повітряного противника або загрози застосування ВТЗ швидкість руху та дистанції між машинами збільшуються.

Машини, які вийшли з ладу в ході маршу, зупиняються на правому узбіччі дороги або відводяться убік. Ремонт несправних машин зі складу колони покладається на технічне замикання. Після ремонту машини продовжують рух, приєднуючись до колони, яка проходить. Місця в колонах своїх підрозділів вони займають на привалах. У випадку неможливості проведення ремонту машин на місці вживаються заходи щодо їх буксирування. Залишати окремі машини забороняється.

109. При блокуванні ділянки маршруту руху цивільним населенням командир дивізіону (батареї) зобов'язаний вжити усіх необхідних заходів для забезпечення продовження руху колони, недопущення захоплення особового складу, ОВТ та матеріально-технічних засобів (МТЗ) і виведення його з ладу.

У випадку неможливості продовження руху організовується кругова оборона колони та призначається варта, яка несе службу доки ділянка маршруту не буде деблокована.

У крайньому випадку, якщо є загроза життю та здоров'ю особового складу з боку тих, хто блокує колону, командир дивізіону (батареї) після попереджувального пострілу вгору має право віддати наказ відкрити вогонь на ураження.

110. Уночі машини рухаються з використанням світломаскувальних пристроїв, а під час руху ділянками місцевості, які

проглядаються противником, — приладів нічного бачення та з повністю вимкненим зовнішнім і внутрішнім освітленням.

пн. На привалах побудова колони не порушується, машини зупиняються на правому узбіччі дороги **не ближче 10 м** одна від одної або на встановленій командиром дистанції.

У районі денного (нічного) відпочинку артилерійські підрозділи розміщуються у призначених їм районах з виконанням вимог, які визначені в розділі розташування артилерійських підрозділів на місці.

пн2. Батарея (взвод), що входить до складу ГПЗ, яка зупинилася на привал, знаходиться в готовності до розгортання в бойовий порядок поблизу місця привалу, а з виходом до району відпочинку і зайняттям ГПЗ вигідного рубежу розгортається в бойовий порядок для відбиття можливого нападу противника.

Батарея (взвод), призначена до складу нерухомої бокової застави, виходить на вказаний їй рубіж, розгортається в бойовий порядок, готує вогонь для ураження противника на підступах до цього рубежу та підтримує підрозділи при відбитті нападу противника.

Батарея (взвод), призначена в тильну похідну заставу, здійснює марш за колоною, яку охороняє, в готовності до розгортання у бойовий порядок. При загрозі нападу переважаючих сил противника вона розгортається в бойовий порядок і підтримує підрозділи при відбитті нападу противника на колону з тилу або з флангу.

Після виконання завдань батарея (взвод) діє згідно з розпорядженням старшого командира.

пн3. Управління під час маршу здійснюється встановленими сигналами. Радіозв'язок використовуються в режимі «на прийом», при зустрічі з противником — без обмежень.

пн4. У випадку зміни обстановки або необхідності обходу великих зон зараження, руйнувань, районів пожеж, затоплень

командир дивізіону (батареї) повинен уточнити завдання похідній охороні та командирам підрозділів і з дозволу старшого командира вивести колону на новий (запасний) маршрут руху та безупинно продовжувати рух.

115. Під час організації маршу в особливих умовах командир дивізіону (батареї) повинен:

- детально оцінити місцевість;
- вивчити важкопрохідні ділянки маршруту руху, визначити заходи щодо забезпечення їх подолання;
- визначити заходи щодо підвищення прохідності колісних і гусеничних машин;
- забезпечити підрозділи необхідним (додатковим) запасом води, продовольства, паливно-мастильних матеріалів (ПММ), матеріально-технічних засобів.

Крім того, **взимку**: організовується підготовка техніки до роботи в умовах низьких температур; вживаються заходи щодо запобігання обмороженню особового складу й організації обігріву на привалах і в районах відпочинку; за необхідності до складу похідної охорони включаються машини високої прохідності з навісним обладнанням.

У гірській місцевості: особлива увага приділяється перевірці справності ходової частини, механізмів керування та систем гальмування машин. У високогір'ї особовий склад забезпечується теплим одягом, засобами обігріву та світлозахисними окулярами.

Перевали, тунелі, ущелини, каньйони та гірські проходи підрозділи долають безупинно. У руслах висохлих річок, на водостоках, крутих підйомах і скатах, у тунелях, а також над обривом або під ним зупинки колон забороняються.

Під час руху на підйомах, спусках та інших важкопрохідних ділянках швидкість руху може знижуватися, а дистанції між машинами збільшуватися до меж, які гарантують безпеку руху.

Під час подолання особливо небезпечних ділянок доріг особовий склад підрозділів спішується. Під час руху в пішому

порядку перевали долаються, як правило, повзводно або у складі відділення з дотриманням заходів безпеки.

У **лісисто-болотистій місцевості** та в умовах бездоріжжя на важкопрохідні ділянки маршруту і до складу замикання колон виділяються тягачі. На перехрестях доріг і просік, а також у місцях з ускладненим орієнтуванням виставляються пости регулювання (покажчики руху). На лісових дорогах у вузьких місцях улаштовуються роз'їзди, за необхідності проводиться розширення проїжджої частини дороги.

3.2. Перевезення

3.2.1. Основи перевезення

п6. Перевезення дивізіону (батареї) здійснюється залізничним, морським (річковим) транспортом або колісними тягачами на трейлерах. Для негайного перевезення на великі відстані може застосовуватись повітряний транспорт.

Командир і штаб дивізіону повинні мати готові варіанти розрахунків і формалізовані документи на перевезення різними видами транспорту. Розрахунки повинні передбачати можливість збереження організаційно-штатної цілісності підрозділів і забезпечення їх готовності до ведення бойових дій після розвантаження, а також розподіл штатних (доданих) підрозділів охорони. Варіанти розрахунків необхідно уточнювати у разі змін у бойовому та чисельному складі та технічних умов кріплення бойової техніки на транспортних засобах.

У разі припинення перевезення повинні бути передбачені заходи, що забезпечують швидкий перехід від перевезення до маршу або ведення бойових дій.

Перевезення дивізіону (батареї) залізничним або морським (річковим) транспортом здійснюється одним-двома військовими ешелонами (суднами); повітряним транспортом — кількома військовими командами; колісними тягачами на трейлерах — однією колоною.

Під час організації перевезення дивізіону (батареї) призначаються:

основний і запасний райони (місця) навантаження та розвантаження, які, як правило, включають станцію (порт, пристань, аеропорт, аеродром, майданчик);

вихідний район перед навантаженням;

район очікування перед навантаженням;

район збору, зосередження після розвантаження.

Віддалення вихідного району і району зосередження від місця навантаження (розвантаження) повинно бути не менш **10-15 км**. У тому випадку, коли район розташування підрозділів знаходиться в безпосередній близькості (**20-30 км**) від місця навантаження, вихідний район може не призначатися.

Артилерійські підрозділи у вихідному районі розміщуються з урахуванням їх розподілу по ешелонах (кораблях, літаках, вертольотах та рейсах), а також з дотриманням черговості висунування їх до місць навантаження (посадки).

Безпосередньо перед навантаженням (посадкою) підрозділи виходять у райони очікування, а після розвантаження (висадки) — у райони збору, що призначаються на відстані **3-5 км** від місця навантаження (розвантаження). Якщо вихідний район за умовами місцевості знаходиться на відстані менше **10 км** від місця навантаження (посадки), район очікування може не призначатися.

У районах навантаження (розвантаження), вихідному районі, районі очікування та збору командиром дивізіону (батареї) організовується безпосередня охорона, яка здійснюється, як правило, парними патрулями.

3.2.2. Підготовка перевезення

117. Порядок роботи командира дивізіону (батареї) з підготовки до перевезення залізничним, морським (річковим) і повітряним транспортом залежить від отриманого завдання, конкретної обстановки та термінів готовності до виконання перевезень.

З отриманням завдання на перевезення штаб дивізіону уточнює розрахунки на перевезення та подає їх до штабу артилерійської бригади (відділення НАБр). Під час здійснення перевезення самостійно штаб дивізіону узгоджує порядок навантаження з органами військових сполучень, направляє військовому коменданту на шляху сполучення заявку на навантаження і розрахунок на перевезення, уточнює у нього номери транспортних засобів та отримує інформацію про місця навантаження, шляхи підходу до них, початок і закінчення навантаження.

118. Планування перевезення дивізіону (батареї) є важливою складовою частиною підготовки перевезення та здійснюється на підставі наказів і розпоряджень вищого штабу.

Планування перевезення включає послідовні та взаємопов'язані заходи:

- аналіз бойового завдання;
- оцінювання обстановки та формування вихідних даних для планування перевезення;
- формулювання рішення;
- доведення бойових завдань до підпорядкованих підрозділів;
- організацію взаємодії;
- завершення розроблення документів з планування перевезення.

119. Під час аналізу бойового завдання здійснюється його усвідомлення та **організація роботи штабу**. Під час усвідомлення завдання командир дивізіону (батареї) повинен зрозуміти:

- мету перевезення;
- вихідний район перед навантаженням і райони зосередження після розвантаження;
- місце (станція, порт, пристань, аеродром (майданчик) навантаження (посадки) і розвантаження (висадки);
- час початку перевезення і час прибуття у призначений район;

завдання після здійснення перевезення;
заходи старших начальників щодо забезпечення перевезення;

порядок дій при припиненні перевезення.

Після усвідомлення бойового завдання командир дивізіону (батареї) робить висновки щодо підготовки до здійснення перевезення. На підставі цього віддає вказівки начальнику штабу щодо орієнтування підпорядкованих підрозділів про характер майбутніх дій, першочергові заходи з підготовки до перевезення (заходи з підготовки особового складу, озброєння, техніки та боєприпасів; порядок поповнення запасів матеріальних засобів; інші заходи, які необхідно провести для якнайшвидшої підготовки підрозділів до виконання отриманого завдання), проведення розрахунку часу на підготовку до перевезення та подальший порядок роботи з планування перевезення.

120. Під час проведення розрахунку часу командир дивізіону (батареї) визначає загальний час, який має дивізіон (батарея) для підготовки до виконання завдань з урахуванням заходів, що проводяться старшим командиром (начальником), та визначає строки проведення основних заходів щодо підготовки перевезення.

121. Під час оцінювання обстановки вивчаються та робляться висновки:

під час оцінювання противника — про положення противника і характер його дій, можливості противника щодо застосування авіації, систем ВТЗ та дій десантів, ДРГ та НЗФ;

під час оцінювання своїх військ — про склад, положення та стан підпорядкованих підрозділів, розподіл сил і засобів по ешелонах (морських (річкових) суднах, літаках (вертольотах), склад і завдання охорони, управління та всебічне забезпечення перевезення;

під час оцінювання місцевості — про найнебезпечніші та важкопрохідні ділянки на маршрутах висування до районів (станцій, портів, аеродромів) навантаження, районів

збору після розвантаження та порядок їх обходу, райони (станції, порти, аеродроми) навантаження (розвантаження), можливі райони ВП для виконання вогневих завдань, вплив на перевезення підрозділів стану погоди, часу доби і пори року та заходи щодо зниження негативного впливу зазначених умов.

122. На основі висновків з аналізу отриманого завдання, оцінювання обстановки та завдань, отриманих від старшого командира (начальника) командир дивізіону (батареї) приймає рішення.

У рішенні на марш командир дивізіону (батареї) визначає:

необхідну кількість військових ешелонів (суден, літаків, вертольотів) для перевезення дивізіону (батареї);

розподіл транспортних засобів між підрозділами;

черговість і терміни навантаження (посадки) і відправлення підрозділів;

порядок розміщення підрозділів у вихідному районі, районах очікування, збору і зосередження, характер їх інженерного обладнання та безпосередньої охорони в них;

маршрути і час виходу до місць навантаження;

порядок дій підрозділів на випадок зриву і припинення перевезення;

розміри запасів боеприпасів, ПММ та інших МТЗ;

порядок організації всебічного забезпечення й управління.

123. Після прийняття командиром дивізіону рішення штабом дивізіону здійснюється його формулювання.

Формулювання рішення полягає у визначенні:

бойових завдань підпорядкованим підрозділам;

порядку організації управління;

основних питань взаємодії.

Рішення командира дивізіону (батареї) на перевезення як окремий документ не розробляється. Положення рішення відображаються на його робочій карті.

124. У ході визначення бойових завдань підпорядкованим підрозділам здійснюється розрахунок перевезення.

Штаб дивізіону проводить розрахунки на перевезення та подає їх до штабу абр (відділення НАБр), а у випадку здійснення перевезення самостійно — погоджує їх з представниками служби військових сполучень на видах транспорту.

У розрахунках на перевезення **залізничним** транспортом вказується:

номер військового ешелону;

місце навантаження;

кількість особового складу, озброєння та техніки (по марках), матеріальних засобів (по видах);

кількість рухомого складу в ешелоні.

На кожний ешелон готується план навантаження ешелону, у якому зазначається:

кількість вагонів (платформ) в ешелоні та їх розміщення;

розподіл підрозділів по вагонах з розрахунками на перевезення особового складу, озброєння, техніки, майна підрозділів по вагонах, платформах;

час початку і закінчення навантаження (посадки).

У розрахунках на перевезення **водним** транспортом вказується:

номер військового транспорту, порт, пристань навантаження (посадки);

кількість десантно-транспортних засобів;

назви (бортові номери) транспортних суден (десантних кораблів) для кожного підрозділу;

розподіл особового складу, озброєння, техніки, майна підрозділів по суднах або суднових приміщеннях, маса та габарити вантажів;

час початку та закінчення навантаження (посадки).

У розрахунках на перевезення **повітряним** транспортом вказується:

кількість і типи залучених до перевезення літаків (вертольотів);

розподіл особового складу, озброєння, техніки, ракет, боеприпасів, пального та інших матеріальних засобів підрозділів по літаках (вертольотах), маса та габарити вантажів;

списки особового складу військових команд на кожен літак (вертоліт);

час початку і закінчення навантаження (посадки).

Під час проведення розрахунків і розподілу по транспортних засобах необхідно дотримуватися збереження організаційної цілісності підрозділів та забезпечення їх готовності до ведення бойових дій після розвантаження (висадки).

125. На основі вказівок командира дивізіону щодо **порядку організації управління** штаб визначає:

місця пунктів управління дивізіону у ході здійснення перевезення;

розподіл особового складу управління дивізіону та засобів зв'язку;

порядок підтримання зв'язку з підпорядкованими та доданими підрозділами;

заходи щодо відновлення управління у разі його порушення.

126. На основі вказівок командира дивізіону щодо **основних питань взаємодії** штаб визначає:

порядок взаємодії між підрозділами дивізіону;

дії підрозділів під час застосування противником ВТЗ та запальної зброї, виявлення повітряних об'єктів, розгортання для ведення бойових дій, а також у разі втрати боєздатності підрозділів.

127. Результати планування маршруту відображаються на робочих картах командира дивізіону (батареї) та начальника штабу дивізіону.

В артилерійському дивізіоні (батареї) розробляють і ведуть наступні документи:

робочу карту командира дивізіону (батареї);

бойовий наказ (бойове розпорядження);

розпорядження за видами всебічного забезпечення.

Розпорядження за видами всебічного забезпечення, які надходять до штабу дивізіону (батареї) доводяться до підпорядкованих підрозділів в обсязі, яких їх стосується.

Перелік документів, що розробляються у дивізіоні (батареї), може бути уточнений старшим командиром (начальником).

128. У бойовому наказі на перевезення командир дивізіону (батареї) зазначає:

у першому пункті — основні висновки з оцінювання противника;

у другому пункті — завдання дивізіону (батареї) та загальний порядок його виконання; розподіл підрозділів по військових ешелонах (морських, річних кораблях, літаках); час початку і закінчення перевезення;

у третьому пункті — завдання, які вирішує старший начальник для здійснення перевезення;

у четвертому пункті (після слова «наказую») — завдання підпорядкованим підрозділам: кількість і номери військових ешелонів (морських, річних кораблів, літаків); службові особи військового ешелону; основні та запасні станції (порти, аеродроми) навантаження і розвантаження; вихідний район перед навантаженням, райони очікування та збору, маршрути, порядок і час виходу в ці райони, в місця навантаження; райони зосередження після завершення перевезення; терміни навантаження (початок, кінець);

у п'ятому пункті — місця ПУ під час перевезення, порядок підтримання зв'язку, а також на кого з командирів підрозділів покладається управління дивізіоном (батареєю) у разі виходу з ладу ПУ;

у шостому пункті — розміри ешелонування запасів боеприпасів, пального й інших матеріальних засобів;

у сьомому пункті — час готовності до перевезення.

Після віддання бойового наказу на перевезення командир дивізіону (начальник військового ешелону) дає вказівки щодо способів і порядку закріплення озброєння та техніки на

платформах (суднах, літаках, вертольотах), організації охорони в ешелоні або на судні (уточнює склад добового наряду, час і порядок його зміни, місця постів, обов'язки варткових і порядок підтримання зв'язку з ними); вказує заходи безпеки при завантаженні (розвантаженні) і в ході перевезення; вказує порядок дій за сигналами оповіщення і управління.

Командир взводу ставить завдання відповідно до завдань, поставлених командиром батареї в бойовому наказі.

129. У бойовому розпорядженні на перевезення командир дивізіону (батареї) вказує:

основні висновки з оцінювання противника;

завдання, які вирішує старший начальник в інтересах здійснення перевезення;

бойове завдання підрозділам — номер військового ешелону та його начальник, напрямок перевезення, район зосередження після перевезення, порядок дій після розвантаження, основна (запасна) станція навантаження (розвантаження), вихідний район та район очікування перед навантаженням, район збору після розвантаження та маршрут виходу до нього; час готовності до перевезення.

130. Під час підготовки перевезення організовується взаємодія між штабом дивізіону та представниками органів військових сполучень і перевізника.

Організація взаємодії передбачає:

узгодженість дій за місцем, часом і порядком виконання завдань з військових перевезень;

встановлення та підтримання безперервного зв'язку;

своєчасне надання інформації про виконання військових перевезень;

здійснення заходів забезпечення військових перевезень.

131. До початку висування для навантаження (посадки) командир дивізіону (батареї) перевіряє: знання особовим складом вимог правил безпеки, правил навантаження (посадки),

розвантаження (висадки), розміщення та кріплення в транспортних засобах озброєння і техніки, правил поведіння під час перевезення; готовність озброєння та техніки, запасів матеріальних засобів до завантаження (посадки) та перевезення.

Перед навантаженням командир дивізіону (батареї) прибуває до місця навантаження (посадки), де перевіряє наявність рухомого складу, організовує прийом вагонів (суднових приміщень), військового устаткування і підготовку рухомого складу до завантаження; вносить, за потреби, зміни до плану навантаження (посадки) і розрахунку на перевезення, уточнює завдання підрозділам і дає команду (сигнал) на їх висування для навантаження (посадки).

3.2.3. Здійснення перевезення

г32. Висування підрозділів з району очікування до місця навантаження (посадки) здійснюється в строки, визначені в бойовому наказі командира дивізіону (батареї).

Навантаження озброєння, техніки та посадка особового складу проводяться в суворо зазначений час, приховано, з дотриманням заходів безпеки та запобіганням поломкам ОВТ.

У першу чергу завантажуються ОВТ, запаси ракет, боєприпасів та інших матеріальних засобів. При цьому боєприпаси та ПММ завантажуються в різні вагони (на різні судна, у різні літаки, вертольоти), а ОВТ розміщуються з урахуванням черговості їх розвантаження.

Посадка особового складу у вагони, на судна, літаки (вертольоти) проводиться після закінчення завантаження ОВТ і майна безпосередньо перед відправленням військового ешелону (команди) або виходом судна в море.

Відповідальність за навантаження, розміщення та кріплення ОВТ, а також за посадку особового складу покладається на начальника військового ешелону, а під час перевезення водним (повітряним) транспортом — на командирів кораблів (літаків, вертольотів).

133. Дивізіон (батарея), який перевозиться залізничним (водним) транспортом, додатково забезпечується запасом продовольства на весь шлях руху і на час розвантаження. Евакуація поранених і хворих з військового ешелону (судна) здійснюється в найближчі медичні підрозділи, військові частини, установи.

134. Для гасіння пожеж на час перевезення призначається черговий підрозділ, який забезпечується необхідними засобами пожежогасіння та перебуває в постійній готовності до дій. При перевезенні морським (річковим) транспортом цей підрозділ призначається також для посилення штатної судової аварійно-рятувальної команди і виконання заходів боротьби за живучість судна.

135. Управління у військовому ешелоні (на судні) здійснюється з використанням проводових засобів зв'язку, особистим спілкуванням, за допомогою посилювачів, а також світловими і звуковими сигналами.

Командир дивізіону (начальник військового ешелону) зі штабом під час перевезення залізничним транспортом розміщується, як правило, всередині ешелону, маючи проводовий зв'язок з начальником варті, спостережними постами, а також з машиністом тепловозу (електровозу). Під час перевезення морським (річковим) транспортом командир дивізіону (батареї) і штаб розміщується в одній із кают або в окремому судовому приміщенні, а під час перевезення повітряним транспортом у складі військової команди.

136. Для спостереження за повітряним противником і прилеглою місцевістю (акваторією) у військовому ешелоні (на судні) виставляються спостережні пости (пости повітряного спостереження, спостерігачі) і пости РХБ спостереження. На шляху руху дані про повітряну, РХБ обстановку начальник військового ешелону одержує також від військових комендантів залізничних (водних) ділянок, станцій (портів) і аеропортів.

Оповідення про повітряного противника, РХБ зараження здійснюється сигналами, встановленими начальником військового ешелону, а також сигналами, які застосовуються на транспорті.

137. На випадок вимушеного припинення перевезення дивізіон (батарея) повинен бути готовий до розвантаження (висадки) у непідготовленому місці, продовження пересування до місця призначення своїм ходом або до розгортання і ведення бойових дій.

З прибуттям до кінцевого пункту перевезення дивізіон (батарея) швидко розвантажуються (висаджуються) і виходить у район збору в готовності до виконання бойового завдання або до виходу в район зосередження.

3.3. Підготовка та здійснення пересування комбінованим способом

138. Дивізіон (батарея) може здійснювати **пересування комбінованим способом** за варіантом, коли спочатку артилерійські підрозділи здійснюють марш, а після цього перевозяться визначеним видом транспорту і навпаки.

139. Під час планування **пересування комбінованим способом** порядок роботи командира дивізіону (батареї) та штабу відповідає порядку їх роботи під час планування маршруту та перевезення.

Результати планування **пересування комбінованим способом** відображаються на робочих картах командира дивізіону (батареї) та начальника штабу дивізіону.

В артилерійському дивізіоні (батареї) розробляють і ведуть наступні документи:

- робочу карту командира дивізіону (батареї);
- бойовий наказ (бойове розпорядження);
- розпорядження за видами всебічного забезпечення.

Розпорядження за видами всебічного забезпечення, які надходять до штабу дивізіону, доводяться до підпорядкованих підрозділів в обсязі, яких їх стосується.

Перелік документів, що розробляються у дивізіоні (батареї), може бути уточнений старшим командиром (начальником).

140. Під час пересування комбінованим способом завдання підрозділам на марш і перевезення визначаються в одному бойовому наказі.

У бойовому наказі на пересування комбінованим способом **командир дивізіону (батареї)** визначає:

у першому пункті — основні висновки з оцінювання противника;

у другому пункті — завдання підрозділів та загальний порядок здійснення маршу (відповідно до бойового наказу командира дивізіону (батареї) на марш) та перевезення (відповідно до бойового наказу командира дивізіону (батареї) на перевезення);

у третьому пункті — завдання, які вирішує старший начальник в інтересах пересування артилерійського підрозділу;

у четвертому пункті (після слова «**наказую**») — бойові завдання підрозділам під час здійснення маршу (відповідно до бойового наказу командира дивізіону (батареї) на марш) та під час здійснення перевезення (відповідно до бойового наказу командира дивізіону (батареї) на перевезення);

у п'ятому пункті — місця ПУ, порядок підтримання зв'язку з підрозділами, а також на кого з командирів підрозділів покладається управління дивізіоном (батареєю) у разі виходу з ладу ПУ;

у шостому пункті — розміри ешелонування запасів ракет, боєприпасів, пального й інших матеріальних засобів;

у сьомому пункті — час готовності до пересування.

АРТИЛЕРІЙСЬКІ ПІДРОЗДІЛИ В ОБОРОНІ

4.1. Артилерійський дивізіон (батарея) в обороні

141. В обороні артилерійські підрозділи беруть участь у загальному та безпосередньому ВУП.

Вогневі завдання в загальному ВУП виконуються за планом старшого командира (начальника). До участі у загальному ВУП перш за все залучаються артилерійські підрозділи далекобійної артилерії. В окремих випадках за рішенням старшого командира (начальника) до виконання вогневих завдань в інтересах загального ВУП можуть бути залучені артилерійські підрозділи загальновійськових бригад.

Безпосереднє ВУП планується та проводиться за планом командира загальновійськової бригади. Вогневі завдання в безпосередньому ВУП виконуються з метою постійної вогневої підтримки загальновійськових підрозділів, що ведуть оборонний бій.

Безпосереднє ВУП планується та здійснюється за періодами:

- артилерійська підготовка відбиття атаки противника;
- артилерійська підтримка військ, що обороняються.

У разі створення передової позиції (смуги забезпечення) планується та здійснюється артилерійська підтримка військ, що обороняються на передовій позиції (у смугі забезпечення).

Під час проведення контратак вогневі завдання виконуються за періодами ВУП:

- артилерійська підготовка контратаки;
- артилерійська підтримка військ, що контратакують.

142. Послідовність і зміст роботи командира дивізіону (батареї) з підготовки бойових дій залежать від умов обстановки, в якій загальновійськові підрозділи переходять до оборони, і очікуваного часу переходу противника в наступ. За наявності часу підготовка бойових дій дивізіону (батареї) проводиться з виконанням всіх заходів у повному обсязі, а за умов обмеженого часу — в обмежені терміни з виконанням заходів у скорченому обсязі. У всіх випадках вона проводиться з урахуванням підтримання постійної готовності підпорядкованих підрозділів до виконання завдань за призначенням.

143. Підготовка бойових дій дивізіону (батареї) в обороні може здійснюватися за умов **відсутності зіткнення з противником** або в умовах **безпосереднього зіткнення з противником**.

За умов **відсутності зіткнення з противником** у мирний час здійснюється **завчасна підготовка оборони**, а у загрозовій обстановці — **безпосередня підготовка оборони**.

144. Під час **завчасної підготовки оборони** підготовка бойових дій дивізіону (батареї) проводиться приховано та за можливості в повному обсязі. Командир дивізіону (батареї), зазвичай, отримує завдання від старшого командира (начальника) під час проведення ним рекогносцировки та планує бойові дії на місцевості.

У ході рекогносцировки командир дивізіону (батареї):

вивчає місцевість, уточнює єдині орієнтири, положення, сили та склад противника, можливі шляхи висування і рубежі його розгортання для наступу, приховані підступи до переднього краю та ймовірні напрямки наступу танків противника, положення переднього краю, ділянку (район) оборони (опорний пункт) загальновійськового підрозділу, напрямок зосередження основних зусиль і ділянки місцевості, від утримання яких залежить стійкість оборони загальновійськового підрозділу, місця встановлення мінно-вибухових та інших загороджень, напрямки і рубежі розгортання для контратак другого ешелону (резерву), вогневі рубежі загальновійськового підрозділу,

завдання, що виконуються засобами старших командирів (начальників) та іншими артилерійськими підрозділами;

уточнює вогневі завдання дивізіону (батареї) і завдання підрозділів АР;

вивчає райони ВП і маршрути маневру;

визначає обсяг, черговість і строки інженерного обладнання;

вибирає місця КСП.

Розроблені в мирний час бойові документи постійно уточнюються.

145. Під час безпосередньої підготовки оборони підготовка бойових дій дивізіону (батареї) проводиться в короткі строки. Уточнені завдання доводяться до всіх артилерійських командирів, включно до командира батареї. Підрозділи розгортаються у бойовий порядок, проводиться інженерне обладнання елементів бойового порядку, уточнюється система вогню.

Під час раптового початку противником бойових дій командир дивізіону (батареї) відповідно до уточненого рішення командира абр (НАБр, командир АГ) визначає та доводить завдання до підпорядкованих підрозділів та керує їх розгортанням у бойовий порядок у завчасно визначених або призначених районах.

146. Під час переходу до оборони в умовах безпосереднього зіткнення з противником командир дивізіону (батареї) з отриманням бойового завдання перш за все, визначає (уточнює) та доводить завдання до підпорядкованих підрозділів на підтримку дій загальновійськових підрозділів із захоплення та закріплення на вказаному рубежі. Одночасно він усвідомлює бойове завдання загальновійськового підрозділу, завдання, поставлені старшим артилерійським командиром (начальником), оцінює обстановку, уточнює заходи з всебічного забезпечення бойових дій та організації управління.

Далі командир дивізіону бере участь у рекогносцировці старшого командира (начальника) і уточнює завдання

підпорядкованим підрозділам на місцевості, порядок взаємодії, а за необхідності й інші питання.

147. Командир артилерійського дивізіону у бойовому наказі під час постановки бойових завдань батареям зазначає:

кого підтримати (якщо батарея призначена для підтримки);
вогневі завдання з ураження противника (номери ділянок зосередженого вогню, найменування рубежів нерухомого загороджувального вогню, найменування і номери рубежів рухомого і глибокого нерухомого загороджувального вогню і сигнали відкриття та припинення вогню по них);

основні, тимчасові, фіктивні та запасні райони ВП;

місця КСП;

порядок здійснення маневру;

час готовності до відкриття вогню.

У випадку залучення дивізіону до ведення масованого вогню батареям вказують номера цілей, витрату і вид боєприпасів, тривалість ведення і сигнали відкриття вогню.

Командир артилерійської батареї у бойовому наказі під час постановки бойових завдань зазначає:

взводу управління — завдання і смугу (сектор) розвідки, район особливої уваги, час і місце розгортання КСП (СП), час початку розвідки, нумерацію цілей, порядок переміщення в ході бою; організацію зв'язку, позивні та частоти, режим роботи радіостанцій;

вогневим взводам — номери ділянок (найменування рубежів) зосередженого (загороджувального, масованого) вогню, сигнали відкриття і припинення вогню; номери цілей, витрату і вид боєприпасів, сигнали відкриття вогню по цілях під час участі у вогневому ударі; завдання щодо знищення танків і піхоти противника, що прорвались до району ВП; ВП і порядок здійснення маневру.

148. Командир дивізіону (батареї) доводить до командирів підрозділів порядок взаємодії із загальновійськовими підрозділами під час:

підтримки загальновійськових підрозділів, що обороняються в смузі забезпечення, на передовій позиції (позиції бойової охорони), що діють у вогневих засідках;

ураження противника в період його висування і розгортання, відбиття його атаки, вклинення в оборону, на флангах, у проміжках і на стиках;

виходу другого ешелону (резерву) на вогневі рубежі та проведення ним контратаки.

Крім того, він вказує порядок підтримання зв'язку із загальновійськовими командирами, способи цілевказування, сигнали оповіщення, управління і взаємодії, узгоджує дії підрозділів зі знищення танків противника у разі їх прориву до району ВП.

149. Під час планування вогню штаб дивізіону завчасно готує вогонь по розвіданих цілях, вузлах доріг, мостах і переправах на ймовірних напрямках висування противника, рубежах ймовірного його розгортання, перед передовою позицією, переднім краєм, підготовленими позиціями в глибині оборони, у проміжках між опорними пунктами, на флангах і напрямках нанесення контратак, виходячи з імовірного характеру дій противника з урахуванням умов місцевості та можливостей спостереження визначених ділянок своїми засобами, коректувальниками артилерійського вогню, доданими засобами АР.

150. Під час участі в загальному ВУП дивізіон (батарея) уражає засоби ЗМУ, елементи ВТЗ, артилерійські батареї (взводи), авіацію на майданчиках, об'єкти ППО, ПУ військами та зброєю, загальновійськові підрозділи в районах зосередження, на маршрутах висування та рубежах розгортання. Вогневі завдання з ураження об'єктів (цілей) виконуються відповідно до таблиці вогню. Відкриття вогню здійснюється за командою (сигналом) старшого командира (начальника).

151. Під час артилерійської підготовки відбиття атаки противника дивізіон (батарея) зосередженим вогнем, вогнем по окремих цілях уражає його артилерійські та мінометні батареї

(взводи), колони військ при висуванні, ПУ, засоби розвідки, танкові та мотопіхотні підрозділи на рубежах розгортання. З рубежу розгортання у взводні колони до рубежу переходу противника в атаку рухомим та нерухомим загороджувальним вогнем порушує бойові порядки підрозділів противника.

Артилерійська підготовка відбиття атаки противника починається з моменту виявлення зайняття противником вихідного положення для наступу (атаки) або початку висування його головних сил із глибини, а при переході в наступ з положення безпосереднього зіткнення — з початком вогневої підготовки атаки противника, але не пізніше початку висування його підрозділів з вихідних районів (позицій) для наступу та триває до переходу їх в атаку.

Вогневі завдання виконуються за командами старшого командира (начальника), як правило з основного району ВП. При наявності передової позиції (смуги забезпечення) з початком артилерійської підготовки відбиття атаки противника вогневі завдання можуть виконуватися з району тимчасових ВП.

152. Під час артилерійської підтримки військ, що обороняються, дивізіон (батарея) зосередженим вогнем, вогнем по окремих цілях, нерухомим загороджувальним вогнем завдає ураження танкам та іншим броньованим машинам, спільно з іншими вогневими засобами порушує бойові порядки підрозділів противника і створює вигідні умови для його знищення вогнем протитанкових засобів.

Артилерійська підтримка військ, що обороняються, починається з виходом противника на рубіж переходу в атаку, здійснюється на всю глибину бойового порядку загальновійськової бригади та триває до завершення бою на визначеному оборонному рубежі або до початку виконання наступного тактичного завдання.

З підходом противника до переднього краю оборони, коли дивізіон (батарея) з урахуванням умов безпечної відстані від розривів своїх снарядів не зможе вести вогонь по противнику,

який атакує, він уражає резерви, що підходять, та інші цілі перед фронтом та на флангах загальновійськових підрозділів.

У випадку вклинення противника в межі першої позиції дивізіон (батарея) зосередженим і загороджувальним вогнем і вогнем по одиночних цілях забороняє подальше просування противника в глибину оборони, особливо через райони, що піддалися масованому вогневому ураженню, забороняє підхід резервів (других ешелонів).

Вогневі завдання виконуються за командами старшого командира (начальника), командира загальновійськового підрозділу, якому він доданий, та з власної ініціативи. Вогневі завдання виконуються з основного, запасного району ВП. Маневр артилерійських підрозділів з основного району ВП в запасний район ВП здійснюється за командою старшого командира начальника або командира загальновійськового підрозділу, якому артилерійський підрозділ доданий.

153. При наявності передової позиції (смуги забезпечення) проводиться **артилерійська підтримка військ, що обороняються на передовій позиції (у смугі забезпечення)**. До її проведення залучаються артилерійські підрозділи, які додані загальновійськовим підрозділам, що обороняються на передовій позиції (у смугі забезпечення), а також артилерійські підрозділи, що призначені для їх підтримки.

Артилерійська підтримка військ, що обороняються на передовій позиції (у смугі забезпечення), починається з підходом противника до передової позиції (смуги забезпечення) та проводиться до початку атаки противником переднього краю оборони.

Дивізіон (батарея), що залучається для підтримки підрозділів, що обороняються на передовій позиції (у смугі забезпечення), виконує вогневі завдання, як правило, з тимчасового району ВП.

154. Дивізіон (батарея) може бути доданий (призначений для підтримки) загальновійськовому підрозділу, **який проводить**

контратаку. Отримавши завдання, командир дивізіону (батареї) уточнює підпорядкованим підрозділам завдання з розвідки противника перед рубежем контратаки, за необхідністю, переміщує вогневі підрозділи в новий район ВП, КСП на новий рубіж, встановлює зв'язок з командиром загальновійськового підрозділу, що контратакує.

У період артилерійської підготовки контратаки дивізіон уражає протитанкові та інші вогневі засоби, танки, живу силу противника на напрямку проведення контратаки, а також щойно виявлені артилерійські та мінометні батареї (взводи).

Артилерійська підготовка контратаки починається за сигналом (командою) не пізніше виходу загальновійськових підрозділів, що контратакують, на рубіж досяжності вогню протитанкових засобів противника та може складатись з одного або двох вогневих нальотів.

155. Артилерійський дивізіон (батарея) може бути доданий або призначений для підтримки загальновійськового підрозділу, **який діє в протидесантному резерві.** Отримавши завдання, командир дивізіону (батареї) встановлює зв'язок з загальновійськовим командиром, організовує розвідку і ставить завдання підрозділам.

Дивізіон (батарея) швидко висувається в район висадки десанту, з маршу розгортається у бойовий порядок і відкриває вогонь по противнику з метою недопущення маневру десанту та об'єднання його окремих груп, закріплення десанту на вигідному рубезі (позиції), ураження його вогневих засобів і живої сили на напрямку атаки загальновійськових підрозділів. Після знищення повітряного десанту противника дивізіон (батарея) переміщується в район ВП, вказаний старшим командиром (начальником).

156. Під час ведення **маневреної оборони** артилерійський дивізіон, як правило, додається загальновійському підрозділу. Більшість батарей дивізіону та вогневі взводи мінометної батареї, зазвичай, додаються ротам першого ешелону.

Артилерійські підрозділи підтримують бій загальновійськових підрозділів на кількох рубежах, послідовно здійснюючи міжпозиційний маневр за командою (сигналом) або з дозволу загальновійськового командира. Райони ВП на кожному рубежі вибираються з урахуванням можливості: ведення вогню перед фронтом, починаючи з граничної дальності, прострілювання проміжків між опорними пунктами, прикриття вогнем виходу з бою та відходу з кожного рубежу.

Під час постановки завдань командир артилерійського дивізіону вказує порядок ведення вогню на кожному рубежі, особливості маневру вогнем з метою заборони обходу батальйонного району оборони (ротних опорних пунктів), завдання щодо підтримки дій вогневих засідок, порядок залишення ВП під час виходу з бою та здійснення маневру на інші ВП.

4.2. Протитанковий артилерійський дивізіон (батарея) в обороні

157. Протитанковий артилерійський дивізіон (батарея) в обороні, зазвичай, складає протитанковий резерв (ПТРез) або входить до його складу та **виконує наступні завдання**: знищує танки та інші броньовані машини противника; прикриває проміжки між підрозділами та відкриті фланги; прикриває висування та розгортання другого ешелону (загальновійськового резерву) на вогневий рубіж і для проведення контратаки; прикриває перегрупування загальновійськових підрозділів, а також може залучатись до знищення повітряного десанту противника.

Завдання в обороні дивізіон (батарея) виконує у тісній взаємодії з рухомим загonom загородження (РЗЗ), підрозділом вертольотів, протитанковими засобами, танками (БМП) загальновійськових підрозділів.

Під час переходу до оборони **в умовах безпосереднього зіткнення з противником** дивізіон (батарея) може залучатись до закріплення захопленого рубежу.

158. Дивізіону (батареї) в обороні на танконебезпечних напрямках призначають основний, один-два запасних райони зосередження та рубежі розгортання.

За необхідності протитанкові артилерійські батареї можуть залучатися до ведення стрільби із закритих ВП.

159. У ході **рекогносцировки**, що проводиться під час переходу до оборони в умовах відсутності **безпосереднього зіткнення з противником**, командир дивізіону (батареї): вивчає місцевість, танконебезпечні напрямки, проводить розвідку районів зосередження, рубежів розгортання та маршрутів маневру; визначає порядок їх інженерного обладнання і маскування; ставить завдання батареям (взводам). При цьому він указує завдання, райони зосередження, рубежі розгортання, смуги вогню батарей (взводів) та додаткові сектори обстрілу, рубіж відкриття вогню і рубежі початку освітлення, маршрути та порядок маневру в ході бою.

Під час переходу до оборони в умовах **безпосереднього зіткнення з противником** командир дивізіону (батареї), зазвичай, ставить завдання підпорядкованим підрозділам по карті, а пізніше, коли дозволить обстановка, уточнює їх на місцевості на кожному рубежі розгортання (у районі зосередження).

160. Командир дивізіону (батареї), який призначений командиром ПТРез, узгоджує порядок взаємодії з РЗЗ — усвідомлює рубежі мінування РЗЗ, маршрути та порядок його висування на рубежі мінування; визначає порядок прикриття дій РЗЗ; усвідомлює місця проходів у загородженнях, їх позначення; узгоджує місця КСП, порядок підтримання зв'язку, сигнали управління та взаємодії.

161. До початку бою дивізіон (батарея), зазвичай, знаходиться в основному районі зосередження в готовності до висування на рубежі розгортання, за командою (сигналом) старшого командира (начальника) швидко висувається на вказаний йому підготовлений або непідготовлений рубіж, розгортається

в бойовий порядок і знищує танки та інші броньовані машини противника.

Після відбиття атаки танків противника дивізіон (батарея) повинен бути готовий до відбиття повторних атак з цього рубежу або переміщення на новий рубіж розгортання (в запасний район зосередження). Для відбиття повторних атак танків противника з займаного рубежу дивізіон (батарея) здійснює часткову зміну ВП гармат (ПТРК) і взводів.

Під час постановки завдання для розгортання на непідготовленому рубежі командир дивізіону (батареї) зазвичай вказує: короткі відомості про дії противника; маршрут руху; напрямки стрільби; орієнтовні координати точок (місцеві предмети) центру бойового порядку кожної батареї (взводу); час готовності до відкриття вогню або час початку висування. На рубежі розгортання командир дивізіону (батареї) призначає орієнтири та уточнює завдання підрозділам.

4.3. Взвод, гармата (ПТРК) в обороні

162. В обороні вогневий взвод (гармата, ПТРК) діє, як правило, у складі батареї (взводу). Взвод може призначатись у вогневу засідку.

Вогневий взвод (гармата, ПТРК) повинен бути у постійній готовності до знищення противника, що прорвався в район ВП. У випадку виявлення танків і живої сили противника на підступах до ВП командир взводу уточнює завдання розрахункам гармат. Гармати (ПТРК), за необхідністю, висуваються на підготовлені майданчики і відкривають вогонь, уражаючи в першу чергу танки та інші броньовані машини противника.

163. Протитанковий взвод зазвичай діє у складі батареї, що складає ППРез або входить до його складу. Він може призначатись у вогневу засідку.

Протитанковий взвод батальйону залучається, зазвичай, у повному складі на танконебезпечному напрямку для відбиття атак танків та інших броньованих машин у разі вклинення

противника у район оборони (опорний пункт), для прикриття висування та розгортання роти другого ешелону для контратаки. На закритій і пересіченій місцевості взвод у повному складі або по відділеннях може додаватись ротам першого ешелону.

Протитанковий взвод на рубежах розгортання може готувати основні, запасні, тимчасові, фіктивні ВП та приховані шляхи маневру. Для ПТРК на кожній ВП обирають і обладнують місце для виносного пульта.

164. Після отримання завдання командир взводу вивчає місцевість, розташування загальновійськових підрозділів та сусідніх протитанкових засобів, обирає ВП і шляхи маневру, уточнює (намічає) рубіж відкриття вогню, призначає сектори обстрілу гармат (ПТРК), уточнює призначені старшим командиром (начальником), а за необхідності, призначає свої орієнтири, визначає дальність до них, намічає послідовність інженерного обладнання ВП, ставить завдання підлеглим і складає схему протитанкового вогню.

Під час постановки завдань **на кожному рубежі розгортання** командир взводу **вказує:** завдання гарматам (ПТРК), їх основні та запасні ВП, основні та додаткові сектори обстрілу з кожної позиції, місця розташування тягачів; рубежі та порядок відкриття вогню по танках та інших броньованих машинах противника; порядок висування на рубіж розгортання; маршрути маневру, час і черговість зміни ВП; строки та послідовність інженерного обладнання позицій; порядок чергування та спостереження.

165. Командир гармати (ПТРК) під час підготовки бойових дій на кожному рубежі розгортання усвідомлює завдання, обирає основну та запасну ВП, визначає дальність до призначених рубежів відкриття вогню та орієнтирів, за необхідності намічає свої орієнтири, ставить завдання обслузі, складає картку вогню, керує інженерним обладнанням.

Розрахунок гармати (ПТРК) **зобов'язаний** вивчити зміст картки вогню, запам'ятати орієнтири та приціли (відстані)

по них, знати, де розташовуються сусідні протитанкові засоби та загальновійськовий підрозділ, сигнали оповіщення та порядок дій за ними.

166. На рубіж розгортання взвод висувається в колоні батареї, з маршу розгортається в бойовий порядок. При розгортанні командир взводу (гармати, ПТРК) уточнює завдання підлеглим з урахуванням конкретних умов обстановки, за командою командира батареї або самостійно відкриває вогонь по танках та іншим броньованих машинах противника.

Після відбиття атаки противника поповнюється запас боєприпасів (ракет), відновлюється інженерне обладнання своєї позиції, ведеться підготовка до відбиття повторних атак.

Зміну ВП взвод (гармата, ПТРК) здійснює з дозволу командира загальновійськового підрозділу або за командою командира батареї (взводу).

167. Вогневий (протитанковий) взвод може призначатись у вогневу засідку. Вогнева позиція повинна забезпечити укрите розташування взводу.

Командир взводу повинен вивчити місцевість, поставити завдання розрахункам, визначити рубіж відкриття вогню, вказати порядок відкриття вогню та порядок маневру після виконання завдання.

До підходу танків противника до місця вогневої засідки взвод нічим себе не виявляє. При підході противника, що прорвався, до наміченого рубежу відкриття вогню здійснюється за командою командира засідки або самостійно. Після виконання завдання взвод переміщується на іншу ВП або діє відповідно до вказівок старшого командира.

4.4. Дії артилерійських підрозділів у різних умовах

168. Під час оборони **передової позиції** дивізіон (батарея), який доданий загальновійському підрозділу, готує рухомий

і нерухомий загороджувальний вогонь на найбільш імовірних напрямках руху противника до передової позиції, а також зосереджений вогонь та вогонь по одиночних цілях у проміжках і на флангах опорних пунктів.

169. Під час оборони **водної перешкоди** дивізіон (батарея) уражає противника при підході до неї, у вихідних районах для форсування, під час форсування і при відбитті атаки на передній край, знищує танки та живу силу, що переправились, перешкоджає закріпленню противника на захопленому березі, не допускає переправу його подальших ешелонів і резервів, облаштування паромних і мостових переправ і руйнує обладнані переправи, підтримує контратаки другого ешелону (резерву), залучається до знищення повітряного десанту противника.

170. Під час підготовки бойових дій командир дивізіону (батареї) зобов'язаний: встановити спостереження за підступами до можливих ділянок форсування; підготувати вогонь для ураження противника на протилежному березі, на ділянках, де можливе форсування водної перешкоди, особливо танками убрид і під водою; підготувати вогонь для ураження противника на воді та відбиття його атаки перед переднім краєм оборони; посилити спостереження за підступами до водної перешкоди вночі та в інших умовах обмеженої видимості.

Місця для КСП дивізіону (батареї) обирають і обладнують так, щоб спостерігались не лише водна перешкода та ближні підступи до неї, але й глибина розташування противника.

171. Під час висування противника до водної перешкоди дивізіон (батарея) зосередженим вогнем уражає його колони, забороняє висування до водної перешкоди та спуск на воду засобів переправи, за наявності відповідних боеприпасів проводить дистанційне мінування місцевості.

З початком форсування противником водної перешкоди дивізіон (батарея) зосередженим, загороджувальним вогнем і вогнем по одиночних цілях уражає насамперед плаваючі

танки, інші броньовані машини та самохідні переправні засоби на воді, не допускаючи висадки противника на берег.

Якщо противнику вдалося частиною сил форсувати водну перешкоду, дивізіон (батарея) уражає його підрозділи, що переправились, а також наступні ешелони, що переправляються, резерви, забороняє їх подальше просування та закріплення на захопленому березі, підтримує контратаку другого ешелону (резерву).

172. Дивізіон (батарея), призначений для підтримки загальновійськового підрозділу, що обороняється на протилежному березі, для утримання мосту, переправи, ділянки, зручної для форсування, може займати ВП на своєму або протилежному березі.

173. Під час оборони **морського узбережжя** дивізіон (батарея) перешкоджає веденню розвідки противником прибережних вод і берега, траленню, розмінуванню й зняттю проти-desантних загороджень, уражає кораблі, транспорти, плаваючі танки й інші броньовані машини при підході їх до берега, завдає ураження десантам і передовим підрозділам противника, не допускаючи висадки десантів на узбережжі, знищує танки, що досягли берега, живу силу, артилерійські та мінометні батареї, прикриває вогнем проміжки між підрозділами та їх фланги, завдає ураження противнику при проведенні контратак других ешелонів (резервів), забороняє підхід і висадку подальших ешелонів десанту та підхід кораблів, що забезпечують десант.

Кораблі та транспорт противника дивізіон (батарея) уражає зосередженим вогнем. Під час пересування десанту до берега визначають дальність до нього, напрямок і швидкість руху десанту та відкривають зосереджений вогонь з розрахунком завдати ураження першій хвилі десантних суден (плаваючих танків); у подальшому дивізіон (батарея) уражає десант рухомим загороджувальним вогнем. Рубежі рухомого загороджувального намічають з урахуванням наявності мілін,

загороджень, напрямку фарватеру та придатності узбережжя для висадки десанту.

174. Для забезпечення маневру на всіх напрямках можливої висадки морського десанту противника заздалегідь обирають і готують ВП, місця для КСП (СП), позиції та пости для підрозділів АР та маршрути висування до них.

До початку виконання завдань з ураження десанту на найбільш імовірному напрямку його висадки можуть бути розгорнуті лише КСП (СП) та станції радіолокаційної розвідки рухомих цілей. Вогневі взводи, підрозділи звукової розвідки та радіолокаційні станції розвідки стріляючих гармат можуть розташовуватись у глибині оборони в готовності до висування на підготовлені позиції.

175. Гармати, виділені для стрільби прямою наводкою, та ПТРК відкривають вогонь з дальності, що дозволяє завдавати найбільш ефективного ураження плаваючим танкам і броньованим катерам противника.

Протитанковий артилерійський дивізіон (батарея), що входить до складу ПТРЕз, може залучатись для знищення десанту противника на плаву та при висадці його на берег.

176. Під час **оборони населеного пункту** дивізіон (батарея, взвод) може бути доданим батальйону (роті, взводу) та застосовуватись переважно для стрільби прямою наводкою.

Батарея (взвод), додана роті (взводу), зазвичай, використовується для посилення опорного пункту, що включає квартал або кілька будівель.

Роті (взводу), яка займає опорний пункт (блокпост) на околиці населеного пункту, зазвичай, додається протитанковий взвод (гармата, ПТРК).

177. Для стрільби прямою наводкою ВП гармат готують в куткових будинках для ведення вогню в двох напрямках, в нижніх

і напівпідвальних поверхах за кам'яними парканами і стінами, звідки забезпечується ведення вогню вздовж вулиць.

Закриті ВП для артилерійських підрозділів вибирають в парках, на майданах, стадіонах, звідки забезпечується можливість ведення вогню.

На околицях міста ВП вибирають на безпечній відстані від кам'яних і легкозаймистих споруд.

Вогневі позиції ПТРК вибирають в таких місцях, звідки забезпечується ведення вогню вздовж вулиць. Крім основної ВП для кожної гармати (ПТРК) вибирають кілька запасних ВП для забезпечення кругової оборони опорного пункту.

Для швидкої зміни ВП повинні бути заздалегідь розвідані та підготовлені основний і запасний маршрути руху.

178. Під час оборони **вночі** дивізіон (батарея) повинен знаходитись у постійній готовності до ведення вогню для відбиття раптової атаки противника.

Для підготовки дій уночі командир артилерійського дивізіону (батареї, взводу) організовує підготовку КСП (СП) і ВП до роботи вночі, дає вказівки щодо використання приладів нічного бачення та радіолокаційної станції, уточнює послідовність дій загальновійськових підрозділів при відбитті атаки противника та порядок виконання вогневих завдань, ставить завдання з освітлення місцевості перед переднім краєм оборони та цілей в ході бою, ураження освітлювальних засобів і приладів нічного бачення противника, за необхідності висуває ближче до переднього краю оборони передовий СП, організовує перевірку справності приладів нічного бачення та освітлення, посилює безпосередню охорону та сторожову охорону і вказує розпізнавальні знаки своїх військ, дає вказівки з розподілу освітлювальних боєприпасів і забезпечення підрозділів освітлювальними та сигнальними засобами.

179. Командир протитанкового артилерійського дивізіону (батареї) визначає порядок використання приладів нічного бачення, радіолокаційних станцій, освітлювальних і сигнальних

засобів, встановлює взаємодію з командиром підрозділу, призначеного для освітлення противника, уточнює йому рубежі початку тапорядок освітлення цілей, вказує розпізнавальні знаки своїх військ та сигнали цілевказування, забезпечує підрозділи освітлювальними та сигнальними засобами, посилює безпосередню охорону та сторожову охорону.

180. З переходом противника у наступ дивізіон (батарея) зосередженим вогнем уражає атакуючого противника, його артилерійські та мінометні батареї, насамперед ті, що ведуть вогонь освітлювальними снарядами та мінами, та інші цілі.

Спеціально призначені артилерійські батареї (взводи, обслуги) ведуть вогонь освітлювальними снарядами (мінами).

Періодичне освітлення противника починається на дальніх підступах для розвідки цілей і контролю стрільби на ураження, а з переходом противника в атаку може проводитись безперервне освітлення, насамперед для забезпечення пусків ПТКР та вогню гармат прямою наводкою по атакуючих танках.

У ході контратаки проводиться освітлення цілей перед рубежем контратаки, а також можуть ставитись світлові орієнтири та створи.

181. Під час оборони **взимку** артилерійські підрозділи, зазвичай, додають загальновійськовим підрозділам, які обороняються в першому ешелоні. При глибокому сніговому покриві доцільно застосовувати стрільбу снарядами з дистанційним підривною (трубкою) і радіопідривною.

Під час підготовки бойових дій командир дивізіону (батареї, взводу), крім звичайних заходів, повинен: організувати розвідку противника на відкритих флангах підрозділів, що обороняються; передбачити періодичне відновлення установок для стрільби при різких змінах температури; передбачити перед виконанням вогневих завдань прогрівання гармат окремими пострілами на зменшених зарядах; організувати підготовку озброєння, техніки та засобів захисту до роботи в умовах низької температури, при глибокому сніговому покриві

та бездоріжжі, обладнання місць для обігріву особового складу; вжити заходів, що забезпечують готовність до виконання вогневих завдань під час снігопаду і хуртовини; встановити порядок розчищення шляхів маневру та окопів після сильного снігопаду; організувати облаштування водостоків на КСП та ВП гармат.

В артилерійських підрозділах створюються підвищені запаси матеріальних засобів та боеприпасів.

182. Під час оборони в лісі дивізіон (батарея) може бути доданий батальйону (роті) першого ешелону та виконувати завдання вогнем, як із закритих ВП, так і прямою наводкою.

Зосереджений вогонь дивізіону (батареї) готується по перехрестях доріг і просік, на підступах до переднього краю оборони і в проміжках між опорними пунктами.

По виходах на лісові галявини та просіки по найбільш імовірних напрямках наступу противника, особливо його танків готується рухомий і нерухомий загороджувальний вогонь.

Протитанкові артилерійські підрозділи, зазвичай, додають ротам, що обороняються на танконебезпечних напрямках. Вони діють повзводно спільно з загальновійськовими взводами та відділеннями і ведуть вогонь переважно уздовж широких просік, вирубок і через лісові галявини.

183. Командири артилерійських підрозділів, розташованих на закритих ВП, особливу увагу приділяють організації безпосередньої охорони та сторожової охорони, протипожежним заходам. На ВП готують шляхи маневру для швидкого виходу вогневих взводів у випадку виникнення лісових пожеж.

184. Під час оборони в горах артилерійський дивізіон (батарея) готує вогонь для ураження противника на підступах до переднього краю оборони, на флангах і в проміжках між опорними пунктами, на скатах висот, звернених до противника, по вузлах доріг, на виходах з ущелин, тунелів, гірських долин, тіщин, на зручних переправах через річки та в проходах через

каньйони, а також на напрямках, які можуть бути використані противником для обходу.

За прихованими підступами, особливо з флангів, тилу підрозділів, що обороняються, встановлюється спостереження, що забезпечує своєчасне відкриття вогню по противнику, який здійснює обхід.

Для прикриття підступів до важливих висот та перевалів призначаються окремі гармати, які виконують вогневі завдання, зазвичай, веденням вогню прямою наводкою.

За відсутності танкодоступних напрямків протитанкові гармати (ПТРК) протитанкового артилерійського дивізіону (батареї) можуть додаватись ротам (взводам), що обороняються, на найбільш важливих напрямках. Вони розташовуються на різній висоті та ешелонуються в глибину оборони так, щоб забезпечувалося ведення флангового і перехресного вогню перед переднім краєм і в глибині оборони.

185. Під час оборони в степовій місцевості артилерійські підрозділи, зазвичай, додаються загальновійськовим підрозділам, які обороняються в першому ешелоні. Дивізіон (батарея), насамперед, готує зосереджений вогонь по вузлах доріг та загороджувальний вогонь на відкритих флангах для ураження противника, який намагається обійти опорні пункти.

4.5. Дії артилерійських підрозділів під час зміни військ

186. Зміна артилерійських підрозділів — це організований прийом і передача КСП (СП), позицій і пунктів АР, зайняття районів ВП артилерійськими підрозділами, які змінюють, та виведення у визначені райони артилерійських підрозділів, які змінюються.

Вона проводиться за рішенням старшого загальновійськового командира у випадку зміни загальновійськового підрозділу (разом з ним), а також з метою посилення артилерії

або для заміни артилерійських підрозділів, які втратили боєздатність.

Зміна здійснюється, зазвичай, уночі або в інших умовах обмеженої видимості з дотриманням раніше встановленого режиму бойової діяльності, а також заходів звукового, світлового та радіолокаційного маскування.

187. Артилерійські підрозділи під час зміни повинні забезпечити безперервну вогневу підтримку заміни загальновійськових підрозділів шляхом ураження противника, який намагається перешкодити або зірвати зміну.

Артилерійські підрозділи, що підпорядковані старшому командирі та призначені для підтримки зміни загальновійськового підрозділу, знаходяться в постійній готовності до виконання вогневих завдань.

Артилерійські підрозділи займають КСП (СП) артилерійських підрозділів, що змінюються та нові ВП ще до початку висування загальновійськового підрозділу для зміни.

Артилерійські підрозділи, що змінюються, залишають бойові порядки з дозволу старшого командира після зайняття загальновійськовими підрозділами своїх позицій та розгортання артилерійських підрозділів, які змінюють, і приведення їх у готовність до ведення вогню.

188. Командир дивізіону (батареї), який змінює, спільно з командиром артилерійського дивізіону (батареї), якого змінюють, під час проведення рекогносцировки узгоджують:

порядок підготовки та передачі бойових документів, а саме: картки топогеодезичної прив'язки КСП (СП), кальки з робочої карти з відображенням положення противника та переднього краю своїх військ, журналу розвідки та обслуговування стрільби, схеми цілей зі списком координат, великомасштабного планшета, схеми орієнтирів, схеми полів невидимості та схеми мінних полів;

порядок зміни та час її проведення, у тому числі час і місце для зустрічі провідників для супроводження підрозділів, які замінюють, сигнали, паролі та відгуки;

технічні та матеріальні засоби, які залишаються, та порядок їх передачі;

порядок дій у випадку спроб противника перешкодити або зірвати зміну;

маршрути та порядок висування у район зміни та виходу з нього.

4.6. Дії артилерійських підрозділів під час виходу з бою та відходу, в оточенні

189. Під час виходу з бою та відходу артилерійський дивізіон може бути доданий загальновійськовому підрозділу, що діє в ар'єргарді, або буде діяти у складі головних сил.

Артилерійська батарея може бути додана загальновійськовому підрозділу, який призначений для прикриття головних сил, або діяти у складі тильної похідної застави або у складі артилерійського дивізіону.

Дивізіон (батарея) зі складу головних сил при виході їх з бою перебуває в постійній готовності до ураження противника, який перешкоджає виходу з бою. В умовах активних дій противника артилерійський дивізіон (батарея) завдає ураження його артилерійським і мінометним батареям (взводам), відбиває атаки танків та живої сили, а при проведенні загальновійськовим підрозділом контратаки підтримує його зосередженим вогнем та вогнем по одиночних цілях.

Залишення району ВП здійснюється за командою (сигналом) старшого командира (начальника).

При відході дивізіон може знаходитись у колоні головних сил або додаватися ар'єргарду, а батарея діяти у складі тильної похідної застави. Дивізіон, що діє у складі головних сил, має бути в готовності негайно розгорнутися в бойовий порядок і підтримати ар'єргард при утриманні ним призначеного рубежу, а також підтримати загальновійськові підрозділи при знищенні тактичного

повітряного десанту противника. Протитанкові артилерійські підрозділи знаходяться в місцях, вказаних загальновійськовим командиром, в готовності до відбиття танків противника.

Дивізіон зі складу ар'єргарду розгортається в бойовий порядок на рубежі, який повинен утримати ар'єргард, і спільно з іншими вогневими засобами знищує противника, особливо його танки та інші броньовані машини; веде вогонь по вузлах доріг, дефіле і переправах, ускладнюючи противнику просування, а також уражає його колони, які намагаються обійти ар'єргард.

Переміщення дивізіону здійснюється, як правило, побатарейно. Командир дивізіону переміщується на новий рубіж разом з командиром ар'єргарду.

Батарея, що діє у складі загальновійськового підрозділу прикриття або тильної похідної застави, забезпечується додатковим запасом боєприпасів і виконує вогневі завдання, зазвичай, із закритої ВП.

З початком виходу головних сил загальновійськового підрозділу з бою батарея, яка діє у складі підрозділів прикриття, залишається в займаному районі ВП до вказаного часу або сигналу і виконує ті ж вогневі завдання, які передували виходу з бою. Переміщення з одного району ВП в інший здійснюється з дозволу загальновійськового командира. Командир батареї відходить разом з командиром загальновійськового підрозділу прикриття. Вогневі взводи залишають район ВП зазвичай з початком відходу підрозділів прикриття і відходять у голові їх колони в постійній готовності розгорнутися в невідготовленому районі ВП.

Якщо противник виявив відхід підрозділів прикриття і почав переслідування, артилерійська батарея розгортається в невідготовленому районі ВП та своїм вогнем стримує просування противника, уражає насамперед його танки та інші броньовані машини, забороняє вихід їх у фланг підрозділів прикриття і в подальшому здійснює відхід з однієї ВП на іншу.

Артилерійська батарея, що діє у складі тильної похідної застави, своїм вогнем затримує просування противника до вказаного старшим командиром (начальником) часу.

190. Бойові дії в оточенні та під час виходу з оточення дивізіон (батарея) може вести у складі загальновійськових підрозділів або у складі АГ (дивізіону).

Командир дивізіону (батареї) повинен: організувати розвідку противника та підготувати вогонь для відбиття атак на ймовірних напрямках його наступу, а також на флангах підрозділів і в проміжках між ними; підсилити спостереження та спланувати маневр вогнем і підрозділами на загрозові напрямки по всьому фронту оточення; встановити жорсткі норми витрати боєприпасів, продовольства і пального та організувати, за можливістю, їх прийом; підсилити безпосередню охорону підрозділів і організувати знищення танків, що провалилися, та живої сили противника вогнем прямою наводкою.

Під час ведення бойових дій в оточенні, не допускається розміщення ВП на невеликій ділянці місцевості, де вогневі підрозділи можуть уражатися ударами та вогнем усіх видів зброї противника.

Для прориву кільця оточення більша частина артилерійських підрозділів додається загальновійському підрозділу, що здійснює прорив, а решта розподіляється між загальновійськовими підрозділами прикриття.

Перед початком прориву дивізіон (батарея) під час артилерійської підготовки атаки виконує вогневі завдання з ураження противника вогнем із закритої ВП та прямою наводкою. З метою досягнення скритості та раптовості прориву, особливо вночі, артилерійська підготовка атаки може не проводитися. У цьому випадку артилерія відкриває вогонь з початком атаки загальновійськових підрозділів.

Маневр артилерійського дивізіону (батареї) на ВП під час зайняття загальновійськовим підрозділом вихідного положення для прориву і виходу з оточення повинен здійснюватися швидко та приховано, як правило, вночі та в інших умовах обмеженої видимості.

Після виконання вогневих завдань під час артилерійської підтримки військ, що наступають, дивізіон (батарея) з дозволу загальновійськового командира починає рухатися за загальновійськовими підрозділами. За необхідності дивізіон (батарея) розгортається в бойовий порядок для підтримки дій загальновійськових підрозділів для розвитку та розширення прориву або недопущення закриття противником утвореного проходу і забезпечення виведення решти оточених підрозділів.

Батарея, додана підрозділу прикриття, ведучи вогонь на ділянці демонстраційних дій, вводить противника в оману і відволікає частину його сил від напрямку прориву. Під час прориву вона підтримує вогнем дії підрозділу прикриття з утримання позицій, які він займає. Відхід на наступний рубіж відбувається за наказом старшого командира (начальника) під прикриттям вогню всіх видів зброї, аерозолів (димів) і танків, що діють у заслонах.

АРТИЛЕРІЙСЬКІ ПІДРОЗДІЛИ В НАСТУПІ

5.1. Артилерійський дивізіон (батареї) в наступі

191. У наступі артилерійські підрозділи беруть участь у **загальному та безпосередньому ВУП**.

Вогневі завдання в **загальному ВУП** виконуються за планом старшого командира (начальника). До участі у загальному ВУП перш за все залучаються артилерійські підрозділи далекобійної артилерії. В окремих випадках за рішенням старшого командира (начальника) до виконання вогневих завдань в інтересах загального ВУП можуть бути залучені артилерійські підрозділи загальновійськових бригад.

Безпосереднє ВУП планується та проводиться за планом командира загальновійськової бригади. Вогневі завдання в **безпосередньому ВУП** виконуються з метою постійної вогневої підтримки загальновійськових підрозділів, що ведуть наступальний бій.

Безпосереднє ВУП планується та здійснюється за періодами:

артилерійська підготовка атаки;

артилерійська підтримка військ, що наступають.

За необхідності може проводитися артилерійська підтримка висування і розгортання військ з глибини.

Під час відбиття **контратак** противника вогневі завдання виконуються за періодами:

артилерійська підготовка відбиття контратаки противника;

артилерійська підтримка військ, що обороняються.

192. **Артилерійська підготовка атаки** проводиться з метою завоювання вогневої переваги над противником, нанесення

ураження його головним силам, прикриття розгортання в бойовий порядок загальновійськових підрозділів першого ешелону та забезпечення своєчасного переходу їх в атаку з мінімальними втратами від вогню противника.

Артилерійська підготовка атаки розпочинається у визначений час і закінчується з виходом загальновійськових підрозділів на рубіж переходу в атаку. Вона здійснюється на всю глибину бойового порядку противника із зосередженням основних зусиль на головному напрямку.

Залежно від способу переходу в наступ, характеру оборони противника та складу його угруповання, умов місцевості, наявності артилерії, боєприпасів артилерійська підготовка атаки може складатися з кількох вогневих нальотів артилерії в поєднанні з вогнем засобів, що виконують завдання стрільбою прямою наводкою. За необхідності під час артилерійської підготовки атаки може виділятися час для виконання вогневих завдань високоточними боєприпасами.

У першому вогневому нальоті артилерійської підготовки атаки, як правило, уражаються засоби ЗМУ, наземні елементи РУК, РВК та інших систем високоточної зброї, артилерія, радіолокаційні станції розвідки, протитанкові та інші вогневі засоби в опорних пунктах батальйонів першого ешелону.

Наступні вогневі нальоти проводяться по об'єктах (цілях), розташованих як у глибині оборони противника, так і на передньому краї, у першу чергу по опорних пунктах, які посилені протитанковими засобами.

Закінчується артилерійська підготовка атаки у встановлений час вогневим нальотом по опорних пунктах рот першого ешелону противника на ділянці прориву, протитанкових засобах, які розташовані між ними. Він повинен розпочинатися не пізніше виходу загальновійськових підрозділів у зону досяжності вогню протитанкових засобів противника.

Під час останнього вогневого нальоту артилерійські підрозділи, призначені для ураження артилерії противника, проводять перекриваючий вогневий наліт, який починається до

закінчення артилерійської підготовки атаки та перекриває час атаки переднього краю оборони противника («Ч»).

Для виконання вогневих завдань застосовують високоточні та звичайні боеприпаси. Більша частина ВТБ застосовується на головному напрямку для ураження цілей, що потребують значної витрати звичайних боеприпасів.

У кожному випадку вогонь артилерії із закритих ВП, зокрема ВТБ, доповнюється вогнем засобів, виділених для стрільби прямою наводкою. Також можуть створюватись осередки пожеж і здійснюватися задимлення різних об'єктів.

193. Артилерійська підтримка військ, що наступають, проводиться з метою: забезпечити просування загальновійськових підрозділів з високими темпами та найменшими втратами від вогню противника; утримати вогневу перевагу над противником, заборонити відновлення його системи управління; затримати і дезорганізувати резерви; завдати послідовного ураження противнику, який чинить опір підрозділам, що наступають.

Артилерійська підтримка військ, що наступають, розпочинається після закінчення артилерійської підготовки атаки за сигналом загальновійськового командира в усій смузі наступу загальновійськової бригади та проводиться до оволодіння районами оборони на глибину бригад (полків) першого ешелону противника із зосередженням основних зусиль на головному напрямку.

До артилерійської підтримки військ, що наступають, зазвичай залучається артилерія загальновійськових бригад першого ешелону.

194. Перехід від артилерійської підготовки атаки до артилерійської підтримки військ, що наступають, повинен здійснюватися непомітно для противника й без перерви у веденні вогню.

Це досягається: продовженням ведення вогню на початку артилерійської підтримки військ, що наступають, по тих же цілях і з тією ж щільністю, що і в останньому вогневому

нальоті артилерійської підготовки атаки; продовженням виконання вогневих завдань вогневими засобами, що виділені для ведення вогню прямою наводкою.

Дивізіон (батарея) може залучатись до ведення вогневого валу, послідовного зосередження вогню, зосередженого вогню і вести вогонь по одиночних цілях, а також виконувати вогневі завдання щодо ураження ЗМУ, високоточної зброї, артилерії противника тощо.

З початком артилерійської підтримки військ, що наступають, методом послідовного зосередження вогню дивізіон (батарея) зазвичай продовжує вести вогонь по цілях, які він уражав в останньому вогневому нальоті артилерійської підготовки атаки. Перенесення вогню по визначеній ділянці вогневого валу дивізіон (батарея) здійснює в кінці останнього вогневого нальоту артилерійської підготовки атаки.

Після завершення виконання вогневих завдань під час артилерійської підтримки військ, що наступають, запланованим методом, з метою безупинної підтримки наступу загальновійськових підрозділів, вона продовжується зосередженим вогнем та вогнем по одиночних цілях.

Під час виконання окремих тактичних завдань у ході наступу (введення у бій другого ешелону (резерву), оволодіння наступною позицією тощо), зазвичай, здійснюється артилерійська підготовка виконання визначеного тактичного завдання і його артилерійська підтримка.

Під час закріплення на досягнутому рубежі та відбиття контратаки ураження противника здійснюється відповідно до порядку його ведення в обороні.

195. Під час підготовки наступу з положення безпосереднього зіткнення з противником дивізіон (батарея) може бути розгорнутий в бойовий порядок, знаходячись у складі загальновійськової бригади (підрозділу), яка обороняється, або розгортається після висування з глибини.

На дивізіон, що входить до складу загальновійськової бригади (підрозділу), що обороняється, може покладатись

завдання з підготовки району ВП для артилерійських підрозділів, які до початку наступу будуть висуватись з глибини.

Дивізіон (батарея) зі складу військ, що займають положення для наступу, з висуванням з глибини розгортається в бойовий порядок у нічний час або в інших умовах обмеженої видимості з виконанням заходів тактичного маскування.

196. Під час підготовки наступу з висуванням з глибини (з ходу) дивізіон (батарея) розташовується у вказаному йому районі побатарейно (повзводно) в порядку, який забезпечує швидке і організоване висування в призначений район ВП. З виходом у вказаний район виконуються заходи з підготовки дивізіону (батареї) до виконання бойових завдань.

Висування дивізіону (батареї) та розгортання в бойовий порядок здійснюється за командою (сигналом) відповідного старшого командира.

197. Командир артилерійського дивізіону (батареї) під час підготовки до наступу з положення безпосереднього зіткнення з противником основну частину роботи проводить на місцевості. Під час наступу з глибини (з ходу) він, зазвичай, приймає рішення і доводить його до підлеглих по карті у вихідному районі.

В обох випадках у встановлений час командир артилерійського дивізіону (батареї) бере участь у рекогносцировці, яку проводить старший командир (начальник).

Під час рекогносцировки командир дивізіону (батареї): вивчає місцевість, орієнтири, положення переднього краю оборони противника, розташування його опорних пунктів і вогневих засобів, особливо протитанкових;

усвідомлює на місцевості бойове завдання загальновійськового підрозділу, його місця проходів у загородженнях і через перешкоди, способи їх позначення, маршрути висування, рубежі розгортання, переходу в атаку та безпечного віддалення;

усвідомлює на місцевості об'єкти (цілі), що уражаються засобами старших командирів (начальників), цілі, які уражаються вогнем дивізіону (батареї, взводу);

уточнює завдання АР;
обирає (уточнює) райони ВП та місця КСП, СП, ПУВД (ПУВБ) та визначає обсяг і терміни їх інженерного обладнання.

198. Командир артилерійського дивізіону у бойовому наказі під час постановки бойових завдань батареям зазначає:

кого підтримати (якщо батарея призначена для підтримки);
вогневі завдання за періодами ВУП;
райони ВП, місця КСП, маршрути і порядок висування та здійснення маневру;
час готовності до відкриття вогню.

У випадку застосування ВТБ додатково вказується смуга (район) ведення вогню, витрата ВТБ, порядок відкриття вогню, режим роботи засобів розвідки та наведення ВТБ. Якщо батарея призначена для імітації вогневої діяльності — кількість гармат, які будуть позначати вогневу діяльність, фіктивні ВП, витрату боеприпасів.

Командир артилерійської батареї у бойовому наказі під час постановки бойових завдань зазначає:

взводу управління — завдання і смугу (сектор, об'єкт, напрямок) розвідки, район особливої уваги, час і місце розгортання КСП (СП), час початку розвідки, нумерацію цілей, порядок переміщення в ході бою, порядок організації зв'язку, позивні та частоти, режим роботи радіостанцій;

вогневим взводам — вогневі завдання, час і порядок їх виконання, витрату боеприпасів за видами на період артилерійської підготовки атаки по кожній цілі, розрахунковий час ведення вогню і витрату боеприпасів по цілях на кожному рубежі послідовного зосередження вогню (вогневого валу), загальну витрату боеприпасів на період артилерійської підтримки військ, що наступають, ВП і час розгортання в бойовий порядок, порядок переміщення у ході бою. Для виконання завдань ВТБ додатково вказується витрата ВТБ та порядок відкриття вогню.

199. Після узгодження питань взаємодії з командиром загальновійськової бригади (підрозділу) та віддачі бойового наказу

командир дивізіону (батареї) доводить до підпорядкованих командирів **порядок підтримання взаємодії** із загальновійськовим підрозділом:

під час зайняття загальновійськовими підрозділами вихідного положення для наступу (під час наступу з положення безпосереднього зіткнення з противником), їх висування до рубежу переходу в атаку, проходження ними району ВП дивізіону (батареї) та розгортання в бойовий порядок (під час наступу з ходу);

під час переходу загальновійськовими підрозділами в атаку і подолання ними загороджень і перешкод;

під час знищення противника в опорних пунктах на передньому краї та в найближчій глибині оборони (порядок перенесення вогню і рубежі безпечного віддалення від розривів своїх снарядів під час проведення артилерійської підтримки військ, що наступають);

під час ведення бою в глибині, особливо під час знищення ЗМУ противника, його протитанкових засобів перед фронтом і на флангах підрозділів, що наступають, під час відбиття контратак противника і введення в бій другого ешелону (резерву).

Крім того, він вказує порядок переміщення ПУ і підтримання зв'язку з загальновійськовими командирами, способи цілевказування і сигнали позначення рубежів, досягнутих загальновійськовим підрозділом, сигнали оповіщення, управління та взаємодії. Командир дивізіону узгоджує дії артилерійських батарей з ураження протитанкових засобів та інших важливих цілей на флангах смуги наступу загальновійськової бригади (підрозділу).

Під час організації взаємодії можуть узгоджуватися й інші питання, а також вказуватись її можливі зміни під час бою.

200. Під час підготовки до бойових дій командир артилерійського дивізіону (батареї, взводу, гармати) перевіряє готовність підпорядкованих підрозділів до виконання вогневих завдань, забезпеченість усім необхідним для ведення бойових дій, виконання заходів всебічного забезпечення. Командир

дивізіону (батареї) надає практичну допомогу в підготовці підрозділів.

Вибір, підготовка районів ВП проводиться приховано. До району ВП висування здійснюється, зазвичай, уночі заздалегідь розвіданим маршрутом. Для забезпечення прихованості висування і розгортання суворо дотримуються заходів маскуванню.

Із зайняттям КСП (СП) на місцевості здійснюється розвідка цілей, призначених для ураження та ведеться постійне спостереження за ними.

Про готовність дивізіону (батареї) до ведення вогню доповідають старшому артилерійському командирі, а командир артилерійського дивізіону (батареї), який доданий або підтримує загальновійськовий підрозділ — відповідному загальновійськовому командирі.

З отриманням від старшого командира (начальника) астрономічного часу «Ч» командир артилерійського дивізіону доводить його до начальника штабу і командирів підрозділів. Начальник штабу, командири батарей здійснюють перерахунок умовного часу, зазначеного в таблиці вогню, в астрономічний час виконання вогневих завдань.

201. У період артилерійської підготовки атаки дивізіон (батарея) уражає цілі відповідно до виписки з таблиці вогню.

У визначений час за командою (сигналом) старшого командира (начальника) дивізіон (батарея) відкриває вогонь по запланованих цілях. Далі за командами (сигналами) дивізіон (батарея) припиняє вогонь по цілях та відкриває вогонь по інших цілях. При знаходженні командира дивізіону (батареї) на КСП він спостерігає за результатами вогню, за необхідності коректує його.

До початку або під час артилерійської підготовки атаки на підставі останніх розвідувальних відомостей вогневі завдання дивізіону (батареї) можуть бути уточнені або частково змінені.

Про відкриття вогню та виконання кожного вогневого завдання командир дивізіону (батареї) доповідає старшому артилерійському командирі, а командир дивізіону (батареї),

що доданий загальновійськовому підрозділу — відповідному загальновійськовому командирі.

202. У період артилерійської підтримки військ, що наступають, артилерійський дивізіон (батарея) виконує вогневі завдання відповідно до виписки з таблиці вогню.

Командир артилерійського дивізіону (батареї) веде спостереження за діями підрозділів, що наступають, за необхідності коректує вогонь, доповідає старшому командирі (начальнику) про вихід підрозділів, що наступають, на рубіж безпечно-го віддалення від розривів своїх снарядів. З виходом загально-військових підрозділів на рубіж безпечного віддалення від розривів своїх снарядів дивізіон (батарея) переносить вогонь на наступний рубіж за командою (сигналом) загальновійсько-вого командира або командира АГ.

203. Під час наступу дивізіон, доданий загальновійськовому підрозділу, **переміщується** в повному складі або побатарейно, а дивізіон, який входить до складу АГ, зазвичай, у повно-му складі.

Артилерійський дивізіон (батарея), який доданий загально-військовому підрозділу, зміну району ВП, зазвичай, розпо-чинає після оволодіння підрозділами, що наступають, опор-них пунктів взводів на передньому краю оборони противника, а артилерійський дивізіон (батарея), який підтримує загально-військовий підрозділ — після оволодіння опорними пунк-тами рот першого ешелону противника. Дивізіон (батарея), який залучається до ведення вогневого валу чи послідовного зосередження вогню, починає переміщення після виконання поставлених завдань.

Переміщення штатних та доданих артилерійських підрозді-лів здійснюється за командою (сигналом) командира загально-військової бригади (підрозділу). У всіх випадках артилерій-ські підрозділи переміщуються по черзі з таким розрахунком, щоб забезпечувалася безперервна вогнева підтримка підроз-ділів, що наступають.

Під час переміщення артилерійські підрозділи повинні бути готові до розгортання в непідготовленому районі для виконання вогневих завдань, які виникають раптово.

Під час постановки завдань на переміщення командир дивізіону (батареї) вказує район ВП, основний напрямок стрільби, час початку переміщення та час готовності до відкриття вогню. Переміщенням вогневих підрозділів керує начальник штабу дивізіону (командир батареї, взводу).

Командно-спостережний пункт дивізіону (батареї), який доданий загальновійському підрозділу або підтримує його дії, переміщується разом з КСП (СП) цього підрозділу. Про початок переміщення командир дивізіону (батареї), що підтримує загальновійський підрозділ, доповідає старшому командирі (начальнику).

204. При введенні в бій другого ешелону (резерву) командир доданого (підтримуючого) дивізіону визначає (уточнює):

завдання з розвідки противника на напрямку введення в бій другого ешелону;

вогневі завдання з ураження вогневих засобів противника, що перешкоджають висуванню і розгортанню другого ешелону;

батареї для підтримки, а за необхідності ті, які додаються; місце та час зустрічі командирів батарей, які призначені для підтримки або додані, із загальновійськовим командиром.

Вогневі завдання з ураження противника при введенні в бій другого ешелону (резерву) виконуються під час артилерійської підготовки атаки одним-двома вогневими нальотами, а під час артилерійської підтримки введення в бій другого ешелону (резерву) — зосередженим вогнем та веденням вогню по одиночних цілях. Вогневий наліт по об'єктах атаки починається не пізніше виходу загальновійських підрозділів до межі досяжності далекобійних протитанкових засобів противника і закінчується з їх виходом на рубіж безпечного віддалення від розривів своїх снарядів. Артилерійська підтримка введення

в бій другого ешелону (резерву) проводиться на глибину оборони підрозділів противника, що обороняються.

Якщо перед рубежем введення в бій другого ешелону (загальновійськового резерву) противник не чинить опір, артилерійська підготовка атаки і артилерійська підтримка військ, що наступають, можуть не проводитися.

У встановлений час за сигналом (командою) командира другого ешелону (резерву) дивізіон (батарея) завдає ураження живій силі та вогневим засобам противника (перш за все протитанковим) перед фронтом і на флангах рубежу введення в бій другого ешелону (резерву).

Командир дивізіону, який доданий або підтримує другий ешелон (резерв) при введенні його в бій, висувається в призначене місце зустрічі з командиром другого ешелону (резерву), встановлює з ним особистий зв'язок та отримує від нього завдання, ставить (уточнює) завдання з розвідки, виконує вогневі завдання з ураження противника.

До початку введення в бій другого ешелону (резерву) дивізіон (батарея), який залучається до ВУП, повинен бути розгорнутий в бойовий порядок.

205. Під час відбиття контратаки противника командир дивізіону (батареї), отримавши завдання, уточнює підпорядкованим підрозділам завдання з розвідки противника та вогневі завдання батареям.

Виявивши резерви противника, що висуваються, командир дивізіону (батареї) доповідає старшому командирі (начальнику) і за його командою (сигналом) розпочинає виконувати вогневі завдання під час проведення артилерійської підготовки відбиття контратаки противника. Зосередженим вогнем, рухомих загороджувальним вогнем здійснює ураження противника на рубежах висування та розгортання. З переходом противника в атаку проводиться артилерійська підтримка військ, що обороняються. Зосередженим вогнем, нерухомих загороджувальним вогнем здійснює ураження противника, який контратакує.

Після відбиття контратаки противника дивізіон (батарея) підтримує наступ загальновійськових підрозділів або закріплення їх на досягнутому рубежі.

206. За умови успішного розвитку наступу і переслідування противника дивізіон (батарея), доданий загальновійськовому підрозділу (який діє у складі БТГр, передового загону), підтримує його дії під час закріплення на захопленому рубежі, забороняє відхід підрозділів противника, підхід його резервів для проведення контратаки або зайняття проміжних оборонних позицій.

З отриманням даних про відхід противника та перехід до його переслідування командир дивізіону (батареї) висилає підрозділи АР спільно з розвідкою цього підрозділу, ставить завдання підлеглим, контролює своєчасне переміщення батарей (взводів) або входження їх в колони загальновійськового підрозділу.

207. Дивізіон (батарея), що входить до складу рейдового загону чи призначений для підтримки дій рейдового загону, може залучатися до забезпечення виходу рейдового загону в тил противника. Під час висування до рубежу введення в бій дивізіон, що входить до складу рейдового загону, висувається за авангардом. Дивізіон (батарея), який знаходиться в безпосередньому підпорядкуванні командира рейдового загону, рухається в голові колони головних сил рейдового загону.

Під час дій рейдового загону в тилу противника дивізіон здійснює вогневу підтримку його дій в тилу противника, уражає цілі перед об'єктом на його флангах, прикриває відхід рейдового загону від об'єкта та його вихід в розташування своїх військ.

5.2. Протитанковий артилерійський дивізіон (батарея) в наступі

208. Протитанковий артилерійський дивізіон (батарея) в наступі, зазвичай, складає протитанковий резерв або входить до його складу і виконує наступні завдання:

прикриває висування та розгортання (перегрупування або зміну) загальновійськового підрозділу;
бере участь у відбитті контратаки противника;
прикриває висування, розгортання і введення в бій друго-го ешелону, відкриті фланги;
бере участь у закріпленні захоплених рубежів.

Вказані завдання виконуються, зазвичай, у взаємодії з РЗЗ, підрозділом вертольотів та іншими підрозділами.

У період артилерійської підготовки атаки дивізіон (батарея) може бути залучений у повному складі або частково до знищення вогневих засобів противника (особливо протитанкових і броньованих), які спостерігаються на передньому краї та в найближчій глибині оборони противника вогнем прямою наводкою. Вогонь по розвіданих цілях противника ведеться до повного виконання поставленого завдання або виходу загальновійськового підрозділу безпосередньо до об'єктів атаки.

209. Під час переходу в наступ з положення безпосереднього зіткнення з противником дивізіон (батарея) може бути заздалегідь розгорнутий у бойовий порядок на одному з рубежів розгортання для прикриття перегрупування загальновійськової бригади (підрозділу), що обороняється, або прикриття висування загальновійськової бригади (підрозділу) з глибини і розгортання для наступу.

Під час переходу в наступ з висуванням з глибини (з ходу) дивізіон (батарея) висувається, зазвичай, вночі, приховано від наземної та повітряної розвідки противника, заздалегідь розвіданим маршрутом до району зосередження або на рубіж розгортання.

Підрозділи дивізіону (батареї), призначені для стрільби прямою наводкою в період артилерійської підготовки атаки, виводяться на підготовлені ВП в ніч перед наступом або з початком артилерійської підготовки атаки.

210. Під час рекогносцировки командир дивізіону (батареї) вивчає місцевість, проводить розвідку району зосередження,

рубежів розгортання перед переднім краєм, маршрутів висування та ставить завдання підрозділам.

Розрахункам протитанкових гармат (ПТРК), що залучаються для ураження (руйнування) цілей у період артилерійської підготовки атаки, командир дивізіону (батареї) ставить завдання і вказує райони ВП.

Командир дивізіону (батареї), призначений командиром ПТРез, узгоджує порядок взаємодії з РЗЗ і з іншими підрозділами, що виконують завдання з ураження цілей (об'єктів) стрільбою прямою наводкою.

З прибуттям дивізіону (батареї) на рубіж розгортання командири батарей (взводів) ставлять завдання взводам (розрахункам) на місцевості, гармати (ПТРК) готуються до стрільби та маскуються, проводиться інженерне обладнання рубежу розгортання. Командир дивізіону (батареї) перевіряє готовність підрозділів до виконання завдань.

211. Під час наступу дивізіон (батарея) переміщується у вказаному напрямку з одного району зосередження (рубежу розгортання) до іншого.

Для розвідки маршруту переміщення, районів зосередження і рубежів розгортання командир дивізіону (батареї) може вислати АРГ, яку очолює один з командирів взводів. Черговість розвідки районів зосередження та рубежів розгортання встановлює командир дивізіону (батареї) з урахуванням умов обстановки.

212. Для відбиття контратаки противника дивізіон (батарея) за командою (сигналом) старшого командира (начальника) висувається на заздалегідь призначений (плановий) або неплановий рубіж, з ходу розгортається в бойовий порядок і уражає танки та інші броньовані машини противника. Побудова його колони при висуванні на рубіж розгортання залежить від умов обстановки, побудови бойового порядку і порядку розгортання. Першою в протитанковому артилерійському дивізіоні, зазвичай, розгортається батарея ПТРК.

Завдання підрозділам під час висування командир дивізіону (батареї) ставить короткими сигналами (командами) за кодовою картою, а потім під час розгортання уточнює їх на місцевості.

213. При введенні в бій другого ешелону дивізіон (батарея) може розгортатись для прикриття відкритого флангу на танконебезпечному напрямку або для знищення танків і протитанкових засобів противника перед рубежем введення в бій другого ешелону.

На рубіж розгортання дивізіон (батарея) висувається під прикриттям вогню артилерії з закритих ВП та загальновійськових підрозділів першого ешелону.

Завдання підрозділам командир дивізіону (батареї) ставить безпосередньо на рубежі розгортання.

5.3. Взвод, гармата (ПТРК) в наступі

214. Під час наступу вогневий взвод (гармата) діє, як правило, у складі батареї (взводу). Вогневий (протитанковий) взвод може бути призначеним для виконання вогневих завдань стрільбою прямою наводкою в період артилерійської підготовки атаки і під час ведення наступу.

Протитанковий взвод батальйону діє, як правило, у повному складі у безпосередньому підпорядкуванні командир батальйону та виконує завдання щодо боротьби з танками та іншими броньованими машинами противника, прикриття висування і розгортання рот першого ешелону для атаки, прикриття введення в бій другого ешелону та відбиття контратак противника.

215. Командир взводу (гармати, ПТРК), який призначений для виконання вогневих завдань стрільбою прямою наводкою, отримує завдання на місцевості від командира батареї (взводу).

Гарматі (ПТРК) призначають 1-2 цілі для знищення або руйнування під час артилерійської підготовки атаки. Для

знищення або руйнування найбільш важливих цілей може призначатися дві гармати (ПТРК) на одну ціль. На кожні 3-4 гармати призначається одна гармата прикриття. Розрахунку гармати прикриття ставлять завдання щодо розвідки і знищення щойно виявлених протитанкових засобів противника, ураження його вогневих засобів, які перешкоджають виконанню вогневих завдань іншими гарматами, а за необхідності і на виконання вогневого завдання гармати, яка виведена з ладу.

216. Вогневі позиції взводу (гармати, ПТРК), який призначений для виконання вогневих завдань стрільбою прямою наводкою готуються, як правило, завчасно. Маршрут висування на ВП завчасно розвідують та позначають.

Взвод (гармата, ПТРК), призначений для виконання вогневих завдань стрільбою прямою наводкою, висувається на ВП зазвичай вночі перед наступом. До початку артилерійської підготовки атаки гармати (ПТРК) можуть знаходитися в укриттях.

Із зайняттям ВП командир взводу (гармати, ПТРК) встановлює спостереження за цілями, які призначені для ураження. Про готовність командир гармати (ПТРК) доповідає командирю взводу, командир взводу — командирю батареї.

Вогонь по цілях відкривається за встановленим сигналом (командою) або у призначений час.

217. При введенні в бій другого ешелону взвод (гармат, ПТРК), який призначений для виконання завдань стрільбою прямою наводкою, під прикриттям вогню артилерії з закритих ВП, загальновійськових підрозділів першого ешелону висувається і займає ВП у призначеному районі.

Командир взводу (гармати, ПТРК) організовує розвідку цілей і ставить завдання особовому складу на підготовку озброєння та боєприпасів для виконання вогневих завдань. З отриманням встановленого сигналу (команди) або у призначений час відкривається вогонь по розвіданих цілях, знищуючи

в першу чергу протитанкові засоби противника. Вогонь по розвіданих цілях ведеться до виконання поставленого завдання або виходу наших загальновійськових підрозділів безпосередньо до об'єктів атаки.

218. Під час відбиття контратаки противника взвод (гармата, ПТРК), який призначений для виконання завдань стрільбою прямою наводкою, займає ВП і відкриває вогонь у призначений смузі (секторі) по танках та інших броньованих об'єктах противника.

5.4. Дії артилерійських підрозділів у різних умовах

219. Під час наступу в смузі забезпечення (у межах передової позиції) противника або у випадку ведення ним маневреної оборони артилерійський дивізіон (батарея), який доданий загальновійськовому підрозділу першого ешелону або який складає передовий загін (авангард), зосередженим вогнем і вогнем по одиночних цілях уражає підрозділи противника на позиціях, перешкоджає відходу і закріпленню противника на проміжних позиціях, прикриває вихід підрозділів у фланг і тил противника.

220. Під час наступу у відриві від головних сил артилерійський дивізіон (батарея), як правило, діє у складі БТГр (РТГр), передового (рейдового, обхідного) загону.

Під час дій у складі БТГр (РТГр), передового (рейдового, обхідного) загону з виходом загальновійськових підрозділів до вказаного рубежу (об'єкта) артилерійський дивізіон (батарея) за наказом загальновійськового командира розгортається в бойовий порядок і виконує завдання з ВУП.

Артилерійський дивізіон (батарея) повинен бути постійно готовим до відбиття атак противника з будь-якого напрямку, а також до висування і негайного розгортання в бойовий порядок для підтримки дій загальновійськового підрозділу.

221. Форсування водної перешкоди залежно від умов обстановки може здійснюватися з ходу, з висуванням з глибини або із положення безпосереднього зіткнення з противником.

Під час форсування водної перешкоди з ходу артилерійський дивізіон (батарея) може діяти у складі передового загону або авангарду (головної похідної застави), а також у складі головних сил.

Артилерійський дивізіон (батарея) і підрозділи АР зі складу головних сил висуваються до водної перешкоди за авангардами загальновійськових підрозділів першого ешелону або в голові колони головних сил.

Протитанковий артилерійський дивізіон (батарея), зазвичай, висувається до водної перешкоди за авангардом.

У передбаченні форсування водної перешкоди з ходу командир артилерійського дивізіону (батареї) зобов'язаний:

поставити додаткові завдання з розвідки противника та місцевості, завдання з підтримки загальновійськового підрозділу при виході їх до водної перешкоди, форсуванні та бою на протилежному березі;

на підставі рішення загальновійськового командира та розпорядження старшого командира (начальника) визначити порядок, час і місце переправи;

організувати підготовку підрозділів до переправи, висування їх до водної перешкоди і переправу через неї.

222. Дивізіон, що входить до складу **передового загону**, висувається до водної перешкоди за авангардом або в голові колони головних сил передового загону. Він повинен бути в постійній готовності до розгортання в бойовий порядок з маршу з метою підтримки дій передового загону (авангарду). Район ВП для нього призначається (займається) на такій відстані від водної перешкоди, яка б забезпечила підтримку дій передового загону (авангарду) під час форсування водної перешкоди, захоплення й утримання плацдарму на протилежному березі та забезпечувала вихід головних сил до водної перешкоди. Дивізіон (батарея, взвод), що діє у складі передового загону,

з підходом до водної перешкоди розгортається в бойовий порядок і зосередженим вогнем та вогнем по одиночних цілях підтримує дії загальновійськових підрозділів передового загону.

223. Дивізіон (батарея), що діє у складі **авангарду** (головної похідної застави), знищує противника, що прикриває підступи до водної перешкоди, підтримує вогнем форсування водної перешкоди авангардом (головною похідною заставою) та розвиток наступу на протилежному березі. Якщо форсування водної перешкоди з ходу не вдалося, дивізіон (батарея) завдає ураження противнику та забезпечує її форсування головними силами.

224. Дивізіон (батарея), виконуючий бойове завдання у складі **головних сил** на напрямку дій передового загону (авангарду) і тактичного повітряного десанту, переправляється на протилежний берег переправами, захопленими ними, розгортається у бойовий порядок і підтримує вогнем атаку загальновійськових підрозділів щодо розширення плацдарму та розвитку наступу в глибину.

Якщо дивізіон (батарея) зі складу головних сил виконує бойове завдання на ділянці, де передовий загін (авангард) не діє, то перед форсуванням водної перешкоди з ходу він бере участь у вогневій підготовці форсування і підтримці форсування та наступу, при цьому частина гармат може застосовуватися для стрільби прямою наводкою зі свого берега.

225. При форсуванні водної перешкоди з **розгортанням головних сил біля водної перешкоди** дивізіон (батарея) залучається до артилерійської підготовки форсування і артилерійської підтримки форсування та наступу загальновійськових підрозділів першого ешелону.

У період артилерійської підготовки форсування дивізіон (батарея) уражає цілі вогнем із закритих ВП або прямою (напівпрямою) наводкою. У період артилерійської підтримки форсування та наступу артилерійські підрозділи можуть

залучатися до ведення послідовного зосередження вогню, зосередженого вогню, а також можуть вести вогонь по артилерійських (мінометних) батареям і інших цілям.

226. Основною передумовою початку переправи дивізіону (батареї) на протилежний берег є: захоплення плацдарму на протилежному березі глибиною, яка б дозволяла зайняти ВП; продовження наступу загальновійськовими підрозділами, що переправилися.

Командир дивізіону (батареї), доданого батальйону (роті) або призначеного для його підтримки, переправляється на протилежний берег одночасно з командиром батальйону, а передовий СП дивізіону (батареї) — з передовими підрозділами першого ешелону батальйону.

У першу чергу переправляються підрозділи протитанкової артилерії та ПТРК, а також підрозділи самохідної артилерії, які здатні долати водні перешкоди самостійно. Батальйонна артилерія переправляється за ротами першого ешелону батальйону.

Дивізіон, доданий батальйону або призначений для його підтримки, переправляється зазвичай побатарейно на перправочно-десантних засобах після оволодіння загальновійськовими підрозділами протилежним берегом з таким розрахунком, щоб забезпечувалась безперервна підтримка загальновійськових підрозділів що ведуть наступ на протилежному березі.

Інші дивізіони переправляються, як правило, усіма батареями одночасно по мосту або на паромач і перправочно-десантних засобах після виконання завдань артилерійської підтримки форсування та наступу на протилежному березі.

227. Під час наступу в **населеному пункті** дивізіон (батарея) може бути доданий загальновійському підрозділу першого ешелону або діяти у складі АГ (дивізіону). Під час штурму населеного пункту дивізіон може діяти у складі штурмового загону, а батарея — у складі штурмової групи.

Батарея, додана роті першого ешелону або яка входить до складу штурмової групи, виконує завдання у ході наступу, як

правило, вогнем прямою наводкою. Під час ведення наступу ротою (штурмовою групою) всередині кварталу додана їй батарея може бути розподілена повзводно для посилення загальновійськових взводів (груп).

Для руйнування міцних будівель, пристосованих до оборони, застосовують гармати великих калібрів, у першу чергу самохідні, які можуть виконувати завдання вогнем прямою наводкою, а для стрільби по амбразурах — протитанкові гармати (ПТРК).

228. Командир дивізіону (батареї, взводу) заздалегідь вивчає населений пункт за великомасштабною картою (планом міста, аерофотознімком, електронною картою), особливості оборони противника та організовує розвідку.

229. При підході загальновійськових підрозділів до населеного пункту артилерійський дивізіон (батарея, взвод) уражає живу силу і вогневі засоби противника в опорних пунктах. З виходом загальновійськових підрозділів до околиць населеного пункту дивізіон (батарея, взвод) переносить вогонь по будівлях та інших спорудах в глибині опорних пунктів і забороняє підхід резервів противника до об'єктів, що атакуються.

Гармати (ПТРК), виділені для стрільби прямою наводкою, висуваються на відкриті ВП у бойових порядках рот під прикриттям вогнем батарей з закритих ВП, уражають вогневі засоби противника, руйнують будівлі і споруди, що пристосовані до оборони. З наближенням загальновійськових підрозділів до об'єктів атаки гармати (ПТРК) відкривають вогонь по амбразурах, вікнах і проломах у верхніх поверхах будівель.

230. Перед початком штурму населеного пункту дивізіон (батарея) в період артилерійської підготовки атаки виконує вогневі завдання згідно з випискою з таблиці вогню АГ (дивізіону).

Під час виконання вогневих завдань із закритих ВП в період артилерійської підготовки атаки і артилерійської підтримки військ, що наступають, зазвичай застосовується вогонь по

одиначних цілях. Вогневі завдання з ураження цілей в населеному пункті батареї виконують на найменших зарядах або мортирною стрільбою.

231. Під час ведення бою усередині населеного пункту дивізіон (батарея) діє, як правило, у складі штурмового загону (штурмової групи) і виконує завдання веденням вогню прямою наводкою. Безпосередньо перед штурмом артилерійські підрозділи у період артилерійської підготовки атаки знищують противника в будівлях (спорудах), які атакуються, роблять проломи в стінах і проходи в інженерних загородженнях.

З початком атаки підтримка вогнем артилерією здійснюється до моменту проникнення загальновійськових підрозділів у будівлю (споруду), а потім вогонь переноситься для знищення противника в сусідніх будівлях (спорудах), заборони підходу його резервів. Після захоплення будівлі або кварталу артилерійські підрозділи здійснюють підтримку бою штурмового загону (групи) за наступні будівлі і квартали.

Командир дивізіону (батареї) або коригувальники артилерійського вогню від артилерійського дивізіону (батареї), що входить до складу штурмового загону (групи), знаходяться разом з його командиром у безпосередній близькості від підрозділів, що атакують найбільш важливу будівлю (споруду). Командир вогневого взводу знаходиться на ВП однієї з гармат, переміщується разом з нею і безперервно підтримує зв'язок з загальновійськовим командиром.

232. Під час наступу **вночі** дивізіон (батарея), крім звичайних питань, виконує завдання зі світлового забезпечення, ураження і осліплення приладів нічного бачення, засобів освітлення і вогневих засобів противника.

233. Підготовка артилерійських підрозділів до бойових дій вночі здійснюється в світлий час доби.

Командир дивізіону (батареї) під час підготовки до бойових дій вночі зобов'язаний:

- уточнити завдання підрозділам з розвідки;
- вказати командирам батарей (командиру взводу управління) нічні орієнтири, порядок застосування приладів нічного бачення і радіолокаційних станцій відповідно до завдань, які поставлені старшим командиром (начальником);
- поставити завдання батареям (взводам) з освітлення місцевості та цілей, створення світових орієнтирів (створів), засліплення СП і вогневих засобів противника;
- уточнити на місцевості вогневі завдання дивізіону (батарей) і визначити порядок їх виконання;
- уточнити розпізнавальні знаки своїх військ і порядок взаємодії з загальновійськовими підрозділами;
- довести до підпорядкованих підрозділів сигнали взаємного розпізнавання, а також порядок позначення рубежів, які досягли загальновійськові підрозділи;
- вказати місця і порядок позначення проходів у загородженнях противника;
- організувати, за необхідності, розвідку і підготовку ВП, місць розгортання КСП (постів, позицій);
- уточнити маршрут і порядок переміщення підрозділу;
- розподілити освітлювальні та димові боєприпаси, забезпечити підрозділи освітлювальними та сигнальними засобами;
- перевірити справність приладів нічного бачення і засобів освітлення;
- організувати перевірку навігаційної апаратури;
- передбачити заходи з маскуванню джерел світла.

234. Під час рекогносцировки, яку проводить загальновійськовий командир, встановлюється порядок освітлення місцевості та об'єктів атаки, постановки світлових орієнтирів (створів) для позначення напрямку наступу, освітлення цілей для забезпечення стрільби ПТРК і артилерії, освітлення противника, який контратакує, а також порядок освітлення місцевості при введенні в бій другого ешелону.

235. У період артилерійської підготовки атаки та під час наступу спеціально призначені артилерійські батареї, взводи і гармати (міномети) освітлюють об'єкти атаки, цілі для стрільби ПТРК і артилерії. З підходом підрозділів, що атакують, до зони освітлення за сигналом загальновійськового командира освітлення об'єктів атаки і цілей переноситься в глибину.

236. Перед введенням в бій другого ешелону (загальновійськового резерву) батареї (взводи), виділені для освітлення, освітлюють місцевість і цілі перед рубежем введення в бій, а з введенням у бій другого ешелону (загальновійськового резерву) — освітлюють об'єкти атаки.

237. У передбаченні контратаки противника проводиться періодичне освітлення місцевості з метою своєчасного виявлення його висування та забезпечення стрільби по колонах.

При підході противника до підготовленого дальнього рубежу загороджувального вогню переходять до безперервного освітлення.

До освітлення чергового рубежу переходять після виходу основної маси противника, що контратакує, із зони розривів.

238. Під час наступу **взимку** артилерійські підрозділи діють з урахуванням важкопрохідної місцевості й обмеженої кількості доріг, труднощів виконання завдань щодо інженерного обладнання позицій, складності орієнтування і маскування, а також глибокого снігового покриву, низької температури, підвищеної стійкості дії отруйних речовин та складних метеорологічних умов.

239. Командир дивізіону (батареї) під час підготовки бойових дій, окрім питань, що вирішуються при наступі у звичайних умовах, зобов'язаний:

вжити заходів щодо підготовки озброєння, техніки та приладів до роботи в умовах низьких температур;

визначити порядок подолання важкопрохідних ділянок під час переміщення;

організувати безперервну АР на відкритих флангах загальновійськового підрозділу, який підтримує;

за необхідності організувати додатковий запас боєприпасів, пального та продовольства;

попередити підпорядковані підрозділи про небезпечні явища погоди, організувати пункти обігріву та вжити інших заходів щодо захисту особового складу від переохолодження та обмороження;

організувати фарбування техніки під фон місцевості (зазвичай, у білий колір);

забезпечити підрозділи маскувальними засобами, засобами підвищення прохідності техніки;

підсилити безпосередню та сторожову охорону підрозділів, особливо в період завірюх і туманів.

Під час наступу з положення безпосереднього зіткнення з противником командир дивізіону (батареї) вживає заходів щодо завчасної підготовки ВП та КСП, приділяючи особливу увагу обладнанню місць для укриття та обігріву особового складу.

240. Дивізіон (батарея), доданий обхідному загону, пересувається в його похідному або передбойовому порядку.

При зустрічі з противником під час здійснення маневру з обходу або охопту противника дивізіон (батарея) швидко розгортається в бойовий порядок, уражає вогневі засоби та живу силу противника, підтримує підрозділи, що здійснюють обхід (охоп).

241. Під час наступу в лісі артилерійські підрозділи ведуть бойові дії з урахуванням складності вибору, зайняття та топогеодезичної прив'язки елементів бойового порядку, ведення розвідки противника, складності підтримання безперервної взаємодії з загальновійськовим підрозділом, небезпеки лісових пожеж, можливості тривалішого зараження повітря

й утворення значних районів лісових завалів, необхідності ретельнішої організації безпосередньої охорони.

Дивізіон може додаватися побатарейно ротам першого ешелону, а мінометна батарея, зазвичай, залишається в безпосередньому підпорядкуванні командира батальйону.

Командно-спостережні пункти артилерійських підрозділів максимально наближають до загальновійськових підрозділів першого ешелону, широко застосовують бокові та передові СП на високих деревах і спеціальних вежах.

Вогневі позиції вибирають на лісових галявинах, вирубках і широких просіках. У необхідних випадках розчищають сектори обстрілу і спостереження.

У ході наступу артилерійські підрозділи, додані загальновійськовим підрозділам, діють безпосередньо у бойових порядках батальйону (роти) і переміщуються переважно вздовж доріг і просік.

242. Під час наступу **в горах** артилерійські підрозділи діють з урахуванням різкої пересіченості рельєфу, наявності перешкод, що важко долаються, обмеженої кількості доріг та труднощів руху ними, переважання твердих ґрунтів, можливості обвалів, тривалого застою отруйних речовин в ущелинах і глибоких долинах, різких змін погоди, впливу екрануючих властивостей гір на роботу радіостанцій.

Дивізіон (батарея) може додаватись або призначатись для підтримки батальйону (роти) першого ешелону або підрозділу, який діє в обхідному загоні.

Штатна артилерійська (мінометна) батарея батальйону може додаватись ротам у повному складі або повзводно, а також залишатись у безпосередньому підпорядкуванні командира батальйону.

243. У період артилерійської підготовки атаки дивізіон може виконувати завдання з одночасного ураження кількох цілей, які розташовані на різних ярусах. Під час наступу загальновійськових підрозділів окремими напрямками артилерійська

підготовка атаки може розпочинатися одночасно або в різний час на кожному з напрямків і мати різну тривалість.

При багатоярусній побудові оборони противника вогонь ведеться одночасно по всіх ярусах, при цьому основні зусилля зосереджуються на подавленні противника в опорних пунктах, що прилягають до доріг, а також на перевалах та панівних висотах. Ураження противника на нижньому ярусі оборони здійснюється вогнем засобів, які виділені для стрільби прямою наводкою.

З доданого дивізіону (батареї) можуть виділятися батареї (взводи) для знищення (руйнування) цілей вогнем прямою і напівпрямою наводкою. Міномети використовуються для ураження противника на зворотних схилах висот.

У період артилерійської підтримки військ, що наступають, дивізіон (батарея), зазвичай, уражає противника зосередженим вогнем і вогнем по окремих цілях. Під час наступу в широкій долині вони можуть залучатись до ведення послідовного зосередження вогню.

244. Під час наступу у вузькій гірській долині дивізіон (батарея), який доданий або підтримує дії загальновійськового підрозділу, насамперед, уражає вогневі засоби противника на прилеглих висотах, з яких прострілюється долина, і підтримує підрозділи під час оволодіння цими висотами.

Під час атаки висоти з багатоярусним розташуванням вогневих засобів противника дивізіон (батарея) з підходом атакуючих підрозділів до висоти переносить вогонь по вогневих засобах на наступних ярусах, особливо по засобах, що ведуть фланговий вогонь.

Під час оволодіння перевалом дивізіон (батарея), перш за все, уражає противника на перевалі та командних висотах, прилеглих до перевалу, і підтримує підрозділи під час оволодіння цими висотами, підтримує вихід підрозділів у фланг і тил противника, що безпосередньо обороняє перевал, далі підтримує атаку підрозділів під час закріплення ними захопленого перевалу і забороняє підхід резервів противника.

245. Під час наступу КСП дивізіону (батареї) переміщується разом з КСП (СП) командира загальновійськового підрозділу, якому він доданий або підтримує. Для підтримки взаємодії з підрозділами обхідного загону, розвідки противника, своєчасного виклику та коректування вогню, командир дивізіону (батареї), що підтримує обхідний загін, зазвичай, висилає з ним коректувальника вогню.

246. Зміна ВП здійснюється з урахуванням безперервної підтримки загальновійськового підрозділу. За відсутності доріг у смузі наступу з дозволу старшого командира (начальника) допускається переміщення артилерійських підрозділів у смузі дій сусідів.

З метою ураження противника, що намагається вийти на фланги або в тил підрозділів, що наступають, дивізіон (батарея) повинен бути готовим до розгортання в бойовий порядок під час переміщення, для чого під час організації переміщення оцінюється місцевість і намічаються райони, в яких можливе розгортання в бойовий порядок.

Під час закріплення захоплених у ході наступу перевалів, проходів через ущелини й окремих важливих висот зі складу дивізіону (батареї) можуть призначатись підрозділи для стрільби прямою наводкою.

247. Під час наступу в **степовій зоні** дивізіон (батарея) діє з урахуванням труднощів маскуванню й орієнтуванню, високої температури в літній час, сильних вітрів з переміщенням пилу, що обмежує можливості ведення оптичної розвідки та коректування вогню, обмеженої кількості джерел води, будівельних матеріалів та несприятливого санітарно-епідеміологічного стану районів.

Артилерійська підготовка атаки проводиться, зазвичай, по окремих осередках оборони противника та його опорних пунктах і може розпочинатись на кожному напрямку у різний час. У ході артилерійської підготовки атаки для ураження вогневих засобів противника широко застосовуються ПТРК і гармати, виділені для стрільби прямою наводкою.

5.5. Дії артилерійських підрозділів під час переслідування противника

248. Під час переслідування противника, що відходить, дивізіон (батарея) додається загальновійськовому підрозділу першого ешелону з завданням:

перешкоджання відходу та закріплення противника на проміжних позиціях і рубежах;

ураження підрозділів прикриття противника;

підтримки загальновійськового підрозділу під час виходу в фланг і тил головних сил противника та закріплення захопленого рубежу.

249. Командир дивізіону (батареї) висилає підрозділи АР сумісно з розвідкою загальновійськового підрозділу, ставить завдання батареям (взводам) і контролює своєчасне переміщення батареї (взводів).

Основними видами вогню дивізіону (батареї) під час переслідування будуть зосереджений вогонь, рухомий та нерухомий загороджувальний вогонь, вогонь по одиночній цілі. З метою нанесення противнику максимальних втрат і заборони підходу його резервів вогонь готують по вузлах доріг, тіснинах, переправах, мостах та інших важливих об'єктах.

Маневрений характер бойових дій, швидкі та різкі зміни в обстановці передбачають часті переміщення та розгортання артилерійських підрозділів у бойовий порядок.

У ході переслідування залежно від обстановки та способу переслідування ВП, як правило, займаються поблизу доріг. Вогневі підрозділи повинні бути постійно готові до ведення вогню прямою наводкою.

АРТИЛЕРІЙСЬКІ ПІДРОЗДІЛИ В ЗУСТРІЧНОМУ БОЮ

250. Дії дивізіону (батареї) у зустрічному бою характеризуються швидкістю розгортання в бойовий порядок, напруженою боротьбою за вигравш часу, захоплення та утримання ініціативи, створення вогневої переваги над противником.

Дивізіон (батарея) повинен випередити противника у відкритті вогню під час зав'язки зустрічного бою. Це досягається:

безперервною розвідкою противника;

доцільним розміщенням дивізіону (батареї) у похідному (бойовому) порядку загальновійськового підрозділу;

своєчасним прийняттям рішення та постановкою завдань;

швидкістю розгортання у бойовий порядок і підготовкою вогню у короткі строки, стійким і безперервним управлінням;

здійсненням заходів всебічного забезпечення бойових дій; ініціативою і самостійністю командирів підрозділів.

251. Артилерійський дивізіон у зустрічному бою може діяти у складі передового загону, авангарду або головних сил, артилерійська батарея — у складі головної (бокової) похідної застави або головних сил загальновійськового підрозділу.

Протитанковий артилерійський дивізіон, зазвичай, складає ПТРез і діє у складі головних сил.

Батарея (взвод) зі складу протитанкового артилерійського дивізіону (батареї) може бути додана батальйону (роті), який діє у складі передового загону або авангарду.

Мінометна батарея, протитанковий взвод батальйону може діяти у складі головних сил батальйону або у складі головної (бокової) похідної застави.

252. Артилерійський дивізіон, що діє у складі **передового загону (авангарду)**, розміщується та здійснює марш, зазвичай, у голові його колони або за головною похідною заставою, дивізіон, що діє у складі **головних сил** — у голові колони головних сил.

Батарея (взвод), що діє у складі **головної похідної застави** (бокової похідної застави), розміщується та здійснює марш, зазвичай, у голові колони головної (бокової) похідної застави.

Протитанковий артилерійський дивізіон (батарея), протитанковий взвод загальновійськового батальйону розміщується та здійснює марш між передовим загonom (авангардом) і головними силами в готовності до відбиття атак танків противника.

253. Батарея, яка діє у складі **головної (бокової) похідної застави** із зав'язкою зустрічного бою за сигналом (командою) командира головної похідної застави (бокової похідної застави) швидко розгортається в бойовий порядок і відкриває вогонь по противнику. Вогнем батареї (взводу) уражаються підрозділи розвідки та охорони противника, підтримуються дії загальновійськового підрозділів щодо захоплення вигідного рубежу та забезпечується підхід і розгортання головних сил.

Завдання щодо підтримки бою головної похідної застави (бокової похідної застави) командир батареї отримує від командира застави або веде вогонь за власним рішенням.

Під час зустрічі з підрозділами розвідки й охорони противника, залежно від умов і місцевості, артилерійська батарея може розгорнутись на відкритій ВП і знищувати цілі вогнем прямою наводкою. Після розгрому головною похідною заставою (боковою похідною заставою) противника батарея займає своє місце в колоні похідної охорони та продовжує рух.

Під час зустрічі з переважаючим противником і зайняття головною похідною заставою (боковою похідною заставою) вигідного рубежу батарея, зазвичай, розгортається на закритій ВП, завдає ураження танкам і живій силі противника, разом

з іншими вогневими засобами відбиває його атаку, прикриває фланги.

Про зав'язку зустрічного бою та розгортання в бойовий порядок командир батареї доповідає командирі дивізіону.

254. Дивізіон, що діє у складі **передового загону (авангарду)**, за рішенням командира передового загону (авангарду) розгортається в бойовий порядок, відкриває вогонь по противнику, уражає артилерію, протитанкові засоби, підтримує бій головної похідної застави, а також висування, розгортання та бій головних сил передового загону (авангарду).

З метою швидкого відкриття вогню батареї займають ВП не зважаючи на незручності місцевості. Батареї по готовності, не очікуючи команд командира дивізіону і розпоряджень (сигналів) загальновійськових командирів, самостійно відкривають вогонь по розвіданих цілях.

В окремих випадках батарея може бути висунута на відкриті ВП для стрільби прямою наводкою.

Командир дивізіону передає в батареї та на ПУВД координати свого КСП (СП), вказує командирам батарей орієнтири на місцевості, уточнює положення противника і намічає вогневі завдання дивізіону, доповідає командирі передового загону (авангарду) про готовність дивізіону до виконання завдань.

Підтримуючи висування, розгортання і бій головних сил передового загону (авангарду) дивізіон уражає засоби високої зброї, артилерію, протитанкові засоби, пункти управління, не дозволяє танкам і живій силі противника вийти на фланг головних сил загону (авангарду). Перед атакою головних сил передового загону (авангарду) дивізіон проводить вогневий наліт по розвіданих цілях.

Після захоплення передовим загonom вказаного йому рубежу командир дивізіону намічає і призначає батареям вогневі завдання з підтримки дій загальновійськових підрозділів під час їх закріплення на рубежі, уточнює завдання з розвідки противника, особливо на флангах, та організовує зміну ВП батареї.

Після знищення похідної охорони противника дивізіон, що діє у складі авангарду, переміщується в указаному напрямку, підтримує дії підрозділів авангарду по прориву до головних сил противника, завдає їм ураження та сковує їх маневр, прикриває розгортання та введення у бій головних сил загальновійськового підрозділу.

255. Якщо противник переважаючими силами випередив передовий загін у виході на вказаний йому рубіж, а авангард — у розгортанні і веде наступ, дивізіон у взаємодії з іншими вогневими засобами відбиває атаки противника, не допускаючи проникнення противника в проміжки між загальновійськовими підрозділами, прикриває відкриті фланги передового загону (авангарду), вогнем прямою наводкою знищує танки та живу силу противника, які прорвались в район ВП. У подальшому дивізіон залучається до прикриття розгортання і вступу в бій головних сил.

Батарея (взвод) займає ВП на танконебезпечному напрямку, за можливості ближче до бойового порядку рот першого ешелону, на місцевості, яка забезпечує ведення вогню з великими доворотами від основного напрямку. Для ведення розвідки противника на широкому фронті можуть розгортатись бокові СП.

256. Командир дивізіону, який діє у складі головних сил, з отриманням завдання від старшого артилерійського командира (начальника) уточнює завдання з розвідки противника, ставить або уточнює завдання підрозділам, розгортає дивізіон в бойовий порядок, уточнює порядок взаємодії із загальновійськовими підрозділами та управляє вогнем дивізіону.

Командир дивізіону у **бойовому наказі (бойовому розпорядженні)** під час постановки завдань вказує:

- кого підтримати (якщо батарея призначена для підтримки);
- вогневі завдання та порядок їх виконання;
- райони ВП, місця КСП (СП) і порядок здійснення маневру;
- сигнали відкриття, перенесення та припинення вогню;

час готовності до відкриття вогню.

Командир батареї, отримавши завдання, ставить завдання на розгортання вогневих взводів, висувається до призначеного місця КСП, встановлює зв'язок із загальновійськовим командиром, підрозділ якого батарея підтримує, ставить (уточнює) завдання з розвідки противника, за готовності вогневих взводів подає команду на відкриття вогню по цілях.

257. Дивізіон зі складу головних сил може бути призначеним для підтримки батальйону. У цьому випадку командир дивізіону уточнює розподіл батарей для підтримки рот і встановлює особистий зв'язок з командиром батальйону ще до виходу на рубіж введення в бій головних сил.

Дивізіон (батарея) на максимальних швидкостях висувається у призначений район ВП, розгортається в бойовий порядок і по готовності відкриває вогонь по противнику. Перед атакою головних сил дивізіоном (батареєю), як правило, проводиться артилерійська підготовка атаки.

Артилерійська підготовка атаки може складатись з одного або кількох вогневих нальотів. Вона починається в призначений час за сигналом загальновійськового командира, але не пізніше виходу головних сил на рубіж досяжності вогню протитанкових засобів противника і закінчується в установлений час вогневим нальотом по об'єктах атаки.

Основними об'єктами (цілями) ураження для артилерійського дивізіону (батареї) є артилерійські (мінометні) батареї (взводи), жива сила та вогневі засоби, перш за все, протитанкові, ПУ підрозділами і зброєю, інші об'єкти противника.

258. У разі спроби противника перейти до оборони на вигідному рубежі дивізіон (батарея) перешкоджає підходу або відходу його підрозділів на вигідний рубіж, уражає живу силу і вогневі засоби при зайнятті ними позицій, підтримує атаку загальновійськових підрозділів з метою захоплення ними вигідного рубежу.

Під час відходу противника дивізіон (батарея) переміщується в колоні загальновійськового підрозділу в готовності з маршу розгорнутись у бойовий порядок і підтримати дії зі знищення підрозділів прикриття противника та розгрому його головних сил.

259. Протитанковий артилерійський дивізіон (батарея) із зав'язкою зустрічного бою за командою старшого командира (начальника) висувається на загрозовий напрямок, розгортається на призначеному рубежі в бойовий порядок і прикриває розгортання загальновійськових підрозділів.

Якщо противник випередив наші війська в розгортанні головних сил дивізіон (батарея) висуваються на напрямок дій головного угруповання танків противника, розгортається у бойовий порядок і у взаємодії з іншими вогневими засобами відбиває атаку танків і живої сили противника.

У ході зустрічного бою протитанковий артилерійський дивізіон (батарея, взвод) переміщується на загрозовому напрямку з одного рубежу (району зосередження) на інший у готовності до відбиття атак танків та інших броньованих машин противника, прикриття відкритих флангів першого ешелону та висування і введення в бій загальновійськового резерву.

АРТИЛЕРІЙСЬКІ ПІДРОЗДІЛИ У СКЛАДІ ДЕСАНТУ ТА РЕЙДОВОГО ЗАГОНУ

7.1. Артилерійські підрозділи у складі тактичного повітряного десанту

260. Тактичний повітряний десант (ТакПД) (батальйон, рота), що висаджується від загальновійськової бригади, діє, зазвичай, без важкого озброєння і техніки та може мати у своєму складі артилерійську (мінометну) батарею (взвод), протитанковий взвод переносних ПТРК.

Дії артилерійських підрозділів у складі ТакПД характеризуються обмеженим часом на розгортання в бойовий порядок і підготовки до виконання вогневих завдань та наявною (обмеженою) кількістю боєприпасів.

261. Командир батареї отримує завдання від командира ТакПД. Крім цього, він отримує вказівки від старшого артилерійського командира (начальника) щодо порядку підтримання зв'язку АРГ з підтримуючою висадку десанту артилерією і способів коректування її вогню.

Отримавши завдання, командир батареї аналізує його, здійснює оцінювання обстановки, приймає рішення, визначає завдання та доводить їх до підпорядкованих підрозділів, організує підготовку до десантування та бойових дій.

262. Під час аналізу завдання та оцінювання обстановки командир батареї повинен:

зрозуміти порядок десантування своїх підрозділів, номери вертольотів і на яких майданчиках здійснюється посадка та приземлення, завдання з підтримки бою ТакПД;

вивчити за картою (аерофотознімком) місцевість, розташування противника та можливий характер його дій в районі десантування;

визначити район ВП та КСП (СП) та маршрути виходу в них.

У **рішенні** командир батареї, крім звичайних питань, визначає склад і оснащення АРГ, яка десантується разом з передовою групою десанту, порядок підтримання зв'язку з командиром батареї і командиром артилерійського підрозділу, що підтримує вогнем висадку десанту, а також номер вертольота і на якому майданчику група здійснює посадку.

263. У призначений час батарея висувається в район зосередження десанту. Після прибуття в район озброєння та техніка маскуються, завершується підготовка особового складу, озброєння та техніки до дій у складі ТакПД. Командир батареї і командири взводів здійснюють контроль готовності до посадки і навантаження у вертольоти. Після призначення району очікування батарея переміщується до нього для завершення підготовки до десантування.

З прибуттям вертольотів командир батареї уточнює у командира ТакПД розрахунок на десантування, порядок навантаження озброєння і посадки особового складу, майданчики приземлення в основному та запасному районах десантування, порядок взаємодії батареї з загальновійськовими підрозділами під час висадки.

264. Артилерійська розвідувальна група батареї летить у складі передової групи десанту попереду з інтервалом **10 - 20 хв** від головних сил десанту. Вертольоти з артилерійською (мінометною) батареєю (взводом) летять за вертольотами з загальновійськовими підрозділами головних сил десанту. Командир батареї (взводу) під час бойового польоту знаходиться разом з командиром ТакПД.

265. Артилерійська розвідувальна група після висадки діє спільно з розвідувальним або бойовим розвідувальним дозором,

веде розвідку в напрямку дій десанту, висувається до рубежу захоплення (об'єкта, який планується знищити), уточнює склад і положення противника, коректує вогонь артилерії, що підтримує висадку десанту.

266. Вогневі підрозділи (розрахунки) батареї після висадки займають ВП на майданчику приземлення або висуваються на намічені позиції і відкривають вогонь по виявлених цілях.

Командир батареї (взводу) після висадки з вертольоту встановлює зв'язок з АРГ і вогневими взводами, доповідає командирі ТакПД про результати десантування батареї (взводу), уточнює або ставить нові вогневі завдання з ураження противника в районі дій загальновійськових підрозділів, які здійснюють захоплення рубежу (знищення об'єкта).

267. Під час висування до рубежу захоплення (об'єкта знищення) батарея підтримує дії загальновійськових підрозділів, виконуючи поставлені завдання вогнем прямою наводкою або з закритої ВП. Під час виконання завдань вогнем прямою наводкою батарея діє безпосередньо в бойових порядках загальновійськових підрозділів, завдання виконуються взводом або гарматою (мінометом). Командир батареї, як правило, знаходиться в одному з вогневих взводів. Під час виконання вогневих завдань з закритих ВП командир батареї знаходиться разом з командиром ТакПД.

З підходом підрозділів десанту до призначеного об'єкта батарея (взвод) розгортається в бойовий порядок, знищує живу силу, вогневі засоби противника і після виведення з ладу об'єкта разом із загальновійськовим підрозділом висувається до нового об'єкта або у вказаний район (пункт).

268. Під час закріплення ТакПД на захопленому рубежі (об'єкті) і переходу до кругової оборони артилерійська батарея готує ВП, що забезпечує боротьбу з танками і іншими броньованими машинами противника.

269. Під час виконання ТакПД завдання щодо нанесення удару у фланг або тил противника, який висувається, а також знищення ЗМУ при їх пересуванні артилерійські підрозділи можуть діяти у вогневих засідках. Займаючи вигідні, ретельно замасковані позиції на ймовірних шляхах висування (переміщення) противника, артилерійські підрозділи вогнем з вогневих засідок знищують танки, пускові установки та інші бронеовані об'єкти противника.

270. Після виконання ТакПД бойового завдання батарея висувається в призначений район збору і діє відповідно вказівок командира ТакПД. У разі отримання завдання на повторне десантування в батареї здійснюються заходи щодо відновлення боєздатності підрозділу, бойового злагодження розрахунків, поповнення особовим складом, озброєнням, технікою та боеприпасами.

7.2. Артилерійські підрозділи у складі тактичного морського десанту

271. Під час дій у складі тактичного морського десанту (ТакМД) артилерійський підрозділ може входити до складу передового загону або головних сил десанту, а під час наступу вздовж морського узбережжя може бути доданий загальновійськовому підрозділу, що діє як самостійний ТакМД. До складу штурмової групи може входити батарея (взвод).

272. Артилерійські підрозділи, що діють у складі ТакМД доставляються в район виконання завдань за допомогою десантних кораблів (висадка здійснюється на берег) і транспортних суден (висадка здійснюється за допомогою десантно-висадочних засобів).

273. Командир артилерійського підрозділу, отримавши завдання на дії у складі ТакМД, повинен зрозуміти завдання десанту і свого підрозділу, характер протидесантної оборони

противника в районі висадки десанту і намітити основні завдання з розвідки, усвідомити місце і порядок навантаження, завдання загальновійськового підрозділу, якому він доданий або дії якого підтримує, порядок висадки підрозділів на берег і порядок їх дій під час оволодіння районом висадки і узбережжям, порядок вивантаження на берег, поставити завдання підпорядкованим підрозділам і організувати їх підготовку до дій.

274. Навантаження озброєння і техніки, боєприпасів та інших матеріальних засобів проводиться з урахуванням забезпечення їх якнайшвидшого вивантаження і початку бойових дій на березі. Послідовність навантаження повинна бути зворотною порядку вивантаження. Посадка особового складу проводиться після навантаження ОВТ та матеріальних засобів.

З початком навантаження на десантно-транспортний засіб і до закінчення вивантаження артилерійський командир переходить у підпорядкування командира корабля (транспорту), на якому здійснюється перехід морем.

При підході транспортного засобу до пункту висадки командир артилерійського підрозділу уточнює місця і порядок вивантаження, місця ВП і КСП, завдання з подавлення проти-десантної оборони противника.

Особовий склад за командою своїх командирів готує озброєння і техніку до вивантаження.

Вогневі взводи (гармати), що призначені для виконання завдань стрільбою прямою наводкою, якщо дозволяють умови вивантаження (глибина і стан дна), вивантажуються одночасно з першим ешелonom загальновійськового підрозділу.

Вивантаження артилерійського підрозділу, який входить до складу передового загону, починається за першим ешелonom загальновійськового підрозділу після захоплення узбережжя на віддалення, яке забезпечує розгортання артилерійських підрозділів. Гармати, тягачі та машини можуть вивантажуватись у воду в місцях, де глибина і ґрунт дозволяють їм рухатись до берега своїм ходом.

275. Вогневе ураження противника під час десантування і дій десанту здійснюється за планом старшого командира (начальника) за періодами ВУП:

вогнева підготовка десантування;

вогнева підтримка десантування та наступу.

Вогнева підготовка десантування починається у призначений час за сигналом командира сил висадки. Здійснюється авіацією, ракетними військами, ВМС і, як правило, триває до виходу підрозділів десанту на десантно-транспортних (висадочних) засобах до рубежу, з якого противник може ефективно уражати їх з переднього краю оборони (2-3 км від берега).

Вогнева підтримка десантування та наступу починається безпосередньо після закінчення вогневої підготовки десантування і продовжується до виконання десантом бойового завдання. Здійснюється авіацією, корабельною артилерією загону кораблів вогневої підтримки, вогнем десантних груп, а після висадки й артилерійськими підрозділами десанту на глибину 3-5 км, а інколи і більше із зосередженням основних зусиль на ураженні противника безпосередньо на березі й у найближчій глибині його оборони.

Виконання завдань з ураження противника артилерійські підрозділи, що входять до складу ТакМД, починають після їх висадки на берег.

З виходом на берег артилерійські підрозділи **передового загону** розгортаються в бойовий порядок, швидко готуються до ведення вогню прямою наводкою і за командою своїх командирів знищують вогневі засоби противника, що заважають просуванню підрозділів десанту. Далі з просуванням підрозділів десанту, артилерійські підрозділи за командою старшого командира (начальника) переміщуються в призначений район і розгортаються на закритій ВП.

Командир артилерійського підрозділу з виходом на берег встановлює зв'язок з командиром загальновійськового підрозділу, якому доданий або який підтримує, організовує управління вогнем, уточнює вогневі завдання та порядок взаємодії.

Артилерійські підрозділи зі **складу головних сил** десанту висаджуються на берег після захоплення передовим загonom району висадки. Артилерійські підрозділи висуваються в призначені райони ВП, розгортаються у бойовий порядок та за готовності починають виконання вогневих завдань з підтримки дій десанту. Вогневі завдання виконуються, як правило, зосередженим вогнем і вогнем по одиночних цілях, у тому числі і високоточними боеприпасами.

7.3. Артилерійські підрозділи у складі рейдового загону

276. У рейдових діях артилерійські підрозділи можуть додаватися загальновійськовим підрозділам, що призначені для дій у складі рейдового загону, або призначатися для підтримки його дій.

Під час ведення рейдових дій артилерійські підрозділи, що діють у складі рейдового загону, повинні бути в постійній готовності до розгортання в бойовий порядок у непідготовлених районах і виконання вогневих завдань з ураження противника.

Дії артилерійських підрозділів під час ведення рейдових дій характеризуються обмеженим часом на розгортання в бойовий порядок і підготовки до виконання вогневих завдань, наявною (обмеженою) кількістю боеприпасів та готовністю до ведення бойових дій в оточенні.

277. Під час знищення (захоплення) об'єктів противника артилерійські підрозділи здійснюють артилерійську підготовку атаки й артилерійську підтримку підрозділів, що атакують. Іноді з метою забезпечення раптовості дій артилерійська підготовка атаки може не проводитися.

278. Завдання артилерійському підрозділу, а також місце в похідному і бойовому порядку визначаються в рішенні командира рейдового загону.

Під час **аналізу завдання** артилерійський командир повинен зрозуміти: мету рейдових дій, характер і розташування об'єкта знищення (захоплення), смугу дій, рубіж (пункт) переходу до рейдових дій і час його проходження; глибину і тривалість дій у відриві від основних сил; порядок застосування артилерії старшого командира при введенні рейдового загону в тил противника та в ході рейду; порядок взаємодії з підтримуючими підрозділами; порядок дій після виконання бойового завдання.

Під час **оцінювання обстановки** командир артилерійського підрозділу додатково вивчає: можливий характер дій противника у смузі ведення рейду; наявність відкритих флангів, проміжків, розривів і слабких місць в угрупованні противника; стан штатних і доданих підрозділів та їх можливості щодо дій у відриві від головних сил; смугу дій, маршрути руху, їх протяжність і прохідність, наявність бар'єрних рубежів (ділянок) та їх характер; місцевість у районах розгортання в бойовий порядок; гідрометеорологічні та погодні умови району та їх вплив на майбутні бойові дії.

279. Завдання артилерійським підрозділам у рейдовому загоні визначаються на весь період дій та уточнюються з підходом загону до об'єкта захоплення (знищення).

У бойовому наказі артилерійський командир, крім завдань, що вказуються підрозділам під час здійснення маршруту у передбаченні вступу в бій з противником, визначає:

рубіж переходу до рейдових дій, час і порядок виходу на нього;

об'єкти захоплення (знищення), рубіж переходу в атаку, порядок і час виходу на нього;

завдання з ураження противника під час рейдових дій і в ході їх ведення;

порядок дій після виконання бойового завдання;

витрату боєприпасів;

час готовності до рейдових дій.

З підходом рейдового загону до об'єкта захоплення (знищення) командир артилерійського підрозділу в бойовому розпорядженні визначає:

район ВП;

завдання з вогневого ураження та порядок їх виконання; час готовності до відкриття вогню.

280. Під час **організації взаємодії** артилерійський командир, крім звичайних питань, повинен узгодити: порядок проходження рейдового загону через бойові порядки підрозділів першого ешелону своїх військ і порядок дій похідної охорони; дії підрозділів загону, підтримуючої авіації, артилерії та інших сил і засобів старшого командира, що діють в інтересах переходу до рейдових дій і в ході їх ведення; порядок ВВП, розподіл об'єктів і цілей противника для його ураження вогнем артилерії та засобами старшого командира; порядок дій підрозділів загону під час захоплення (знищення) об'єктів противника; дії підрозділів після виконання завдання з виходом на рубіж зустрічі зі своїми військами, порядок пропуску через їх бойові порядки та способи взаємного розпізнавання.

Питання взаємодії постійно уточнюються в ході ведення рейдових дій.

281. Під час **організації управління** командир артилерійського підрозділу визначає: своє місце і місце заступників у похідному порядку під час здійснення рейду, у випадку відбиття нападу противника та під час захоплення (знищення) об'єктів противника; організацію зв'язку та режими роботи радіозасобів; порядок передачі управління у випадку виходу з ладу пунктів управління; сигнали оповіщення, управління і взаємодії; порядок і способи взаємного розпізнавання.

282. Під час **організації всебічного забезпечення** артилерійський командир визначає: порядок ведення розвідки і спостереження під час руху та на зупинках; порядок маскуваннн я й охорони підрозділів у ході виконання завдань, протидії

технічним засобам розвідки противника; порядок захисту від ЗМУ, ВТЗ та ударів авіації противника; порядок подолання районів руйнувань, забруднень, дистанційно встановлених мінних полів; заходи з підтримання психологічної стійкості особового складу; заходи з забезпечення автономності дій, способи, райони і час доставки матеріальних засобів у підрозділи, ремонту та евакуації пошкодженої техніки та озброєння; порядок надання медичної допомоги й евакуації поранених і хворих.

283. Рейдові дії розпочинаються введенням рейдового загону в тил противника. Перед цим артилерійські підрозділи, що призначені для його підтримки, виконують вогневі завдання із забезпечення введення його в бій, уражають цілі в смузі дій рейдового загону та на його флангах.

Артилерійські підрозділи, що діють у складі рейдового загону, за рішенням старшого загальновійськового командира також можуть залучатися до виконання вогневих завдань із забезпечення введення рейдового загону в тил противника. Райони ВП цих артилерійських підрозділів займаються поруч зі шляхами висування рейдового загону. Місце в похідному порядку вони займають після виконання завдань з вогневого ураження противника з виходом рейдового загону на рубіж переходу до рейдових дій.

284. З підходом похідної охорони або призначених підрозділів прикриття до об'єкта захоплення (знищення) артилерійські підрозділи з маршу розгортаються в бойовий порядок та забезпечують розгортання і вступ у бій основних сил рейдового загону.

Після виконання завдання загальновійськовими підрозділами, які здійснювали захоплення (знищення) об'єкта, артилерійські підрозділи можуть ставити димові завіси для прикриття їх виходу з бою.

285. Після виконання завдання артилерійські підрозділи виходять в район збору, організовується перевірка особового

складу, ОВТ, за необхідності виконуються заходи щодо відновлення боєздатності.

Після уточнення подальших завдань артилерійські підрозділи у складі рейдового загону виходять до наступного об'єкта противника або здійснюють повернення до своїх військ. У випадку утримання захопленого об'єкта рейдовим загonom, артилерійські підрозділи діють, як і при веденні бойових дій в оточенні.

АРТИЛЕРІЙСЬКІ ПІДРОЗДІЛИ В СТАБІЛІЗАЦІЙНИХ ДІЯХ

286. Артилерійські підрозділи у стабілізаційних діях залучаються до підтримки дій загальновійськових підрозділів, які виконують завдання з:

- посилення охорони ділянки державного кордону (морського узбережжя);

- прикриття ділянки державного кордону (морського узбережжя);

 - участі в ізоляції району збройного конфлікту;

 - боротьби з ДРГ противника та НЗФ;

 - охорони та оборони важливих об'єктів і комунікацій;

 - охорони та супроводження колон (транспортів);

 - оборони морського узбережжя;

- ведення ізоляційних, охоронних, оборонних, сторожових, розвідувально-пошукових, пошуково-ударних, штурмових, засадних, патрульних, демонстраційних дій.

У стабілізаційних діях артилерійські підрозділи можуть виконувати завдання, входячи до складу:

- ешелону охорони (посилення охорони) ділянок державного кордону;

 - ешелону ізоляції району збройного конфлікту;

 - пошуково-ударного ешелону;

 - ешелону охорони об'єктів та комунікацій;

 - ешелону негайного реагування;

 - артилерійського резерву;

 - ешелону прикриття державного кордону.

287. У ході стабілізаційних дій артилерійські підрозділи, як правило, діють у складі батальйонних тактичних груп (БТГр) або ротних тактичних груп (РТГр).

До складу опорних пунктів, блокпостів, які розгортаються в кризовому районі, можуть включатися артилерійські батареї (взводи, гармати та ПТРК).

Артилерійські підрозділи, що входять до складу артилерійського резерву (ешелону негайного реагування), перебувають в готовності до виконання завдань, що виникають раптово. До початку виконання цих завдань вони розташовуються у визначених районах, які призначаються як в операційній зоні (районі), так і за її межами.

288. Порядок бойового застосування артилерійських підрозділів під час посилення охорони ділянки державного кордону (морського узбережжя), прикриття ділянки державного кордону (морського узбережжя), оборони морського узбережжя відповідає порядку бойового застосування артилерійських підрозділів в обороні.

Планування вогню артилерійських підрозділів здійснюється з урахуванням забезпечення безпеки мирного населення та збереження об'єктів інфраструктури.

Артилерійські підрозділи у стабілізаційних діях під час боротьби з ДРГ противника та НЗФ можуть брати участь у виконанні таких завдань: вогневе забезпечення висування військ до району конфлікту або району бойових дій; вогневе прикриття базових таборів (позицій), які займають свої війська, а також застав, блокпостів, варт, які призначені для охорони військових, важливих промислових та екологічно небезпечних об'єктів; вогнева підготовка та підтримка дій військ під час оволодіння районами або населеними пунктами, які знаходяться під контролем противника; вогневе блокування районів, які займаються НЗФ; вогневе «прочісування» районів, які розташовані у важкодоступній і закритій місцевості.

289. Порядок роботи командира дивізіону (батареї) з підготовки до участі у стабілізаційних діях відповідає загальному порядку підготовки бойових дій артилерійських підрозділів з урахуванням певних особливостей.

290. Під час аналізу бойового завдання на участь у стабілізаційних діях командир дивізіону (батареї), окрім звичайних питань, повинен додатково усвідомити:

під час участі у посиленні охорони чи прикритті ділянки державного кордону (морського узбережжя), оборони морського узбережжя — порядок висування до ділянок державного кордону (морського узбережжя); місце в похідному порядку загальновійськового підрозділу; завдання, до виконання яких повинен бути готовий артилерійський підрозділ після зайняття бойового порядку; обмеження на застосування артилерії (з використання деяких видів боєприпасів і артилерійських систем); зони (райони) заборони ведення вогню, екологічно небезпечні та інші об'єкти, руйнування яких неприпустиме або обмежене;

під час участі в ізоляції району збройного конфлікту, боротьби з ДРГ та НЗФ противника — мету бойових дій та способи, якими передбачається її досягнення; в якому правовому режимі, у взаємодії з якими загальновійськовими підрозділами необхідно буде виконувати поставлене завдання; роль і місце артилерійського підрозділу в ході бойових дій; обмеження на застосування артилерії (з використання деяких видів боєприпасів і артилерійських систем); зони (райони) заборони ведення вогню, екологічно небезпечні та інші об'єкти, руйнування яких неприпустиме або обмежене; умови висування до району конфлікту, місце в похідному порядку загальновійськового підрозділу та до виконання яких завдань бути готовим після зайняття району призначення;

під час участі у охороні та обороні важливих об'єктів і комунікацій — порядок висування до об'єктів і комунікацій; місце в похідному порядку загальновійськового підрозділу; завдання, до виконання яких повинен бути готовим після зайняття

бойового порядку; обмеження на застосування артилерії (з використання деяких видів боєприпасів і артилерійських систем); зони (райони) заборони ведення вогню, екологічно небезпечні та інші об'єкти, руйнування яких неприпустиме або обмежене;

під час участі у охороні та супроводженні колон — маршрут руху колони та його небезпечні ділянки; обмеження на застосування (з використання деяких видів боєприпасів і артилерійських систем); зони (райони) заборони ведення вогню, екологічно небезпечні та інші об'єкти, руйнування яких неприпустиме або обмежене; умови висування артилерійських підрозділів до району призначення та до виконання яких завдань бути готовим.

291. Під час оцінювання обстановки командир дивізіону (батареї), крім звичайних питань, повинен визначити:

під час оцінювання противника — напрямки, райони провокацій, склад ДРС противника (НЗФ), джерела та шляхи постачання зброї та інших матеріальних засобів;

під час оцінювання своїх військ — які сили і засоби органів влади, на якій правовій підставі забезпечують виконання завдань; склад, стан, характер завдань, що виконуються силами та засобами інших військових формувань і правоохоронними органами, порядок підтримання зв'язку і взаємодії з ними; наявність серед особового складу осіб, у яких в районі конфлікту проживають рідні та близькі та їх ставлення до ситуації в регіоні;

під час оцінювання району майбутніх дій — суспільно-політичну та криміногенну обстановку в районі, національний склад місцевого населення та ставлення його до військ, наявність сепаратистських, націоналістичних та інших партій і рухів, можливості місцевої промислової бази, які можуть бути використані в інтересах виконання завдань.

292. Заступник командира батальйону (БТГр) з артилерії під час вироблення командиром батальйону (БТГр) замислу повинен бути готовим доповісти:

райони ВП, порядок їх зайняття, необхідні сили для охорони вогневих підрозділів, маршрути висування та час готовності до відкриття вогню;

порядок ураження противника (під час висування та розгортання противника і своїх підрозділів, ізоляції району конфлікту, пошуку ДРГ і НЗФ, підтримання дій сторожових застав (постів), патрулів, секретів і засідок, супроводження колон);

заходи щодо забезпечення безпеки цивільного населення та обмеження на застосування артилерійських систем і боеприпасів.

293. Під час планування висування артилерійських підрозділів у район ведення стабілізаційних дій та розгортання в бойовий порядок додатково визначається їх місце в колоні загальновійськового підрозділу, райони ВП під час ураження противника в ході висування та артилерійські підрозділи, що залучаються.

Під час планування вогню командир артилерійського підрозділу повинен додатково уточнити (врахувати) спосіб виконання завдань з ураження противника (вогневий мішок; вогневий коридор; вогневі тиски; вогневе блокування; вогневе окаймлення; вогневе прочісування) у ході ведення стабілізаційних дій, порядок управління та взаємодії.

294. Під час планування всебічного забезпечення бойових дій артилерійських підрозділів, крім звичайних питань, додатково визначають:

з артилерійської розвідки — смугу відповідальності за ведення розвідки та райони особливої уваги; райони, які контролюються НЗФ та своїми військами;

з охорони — завдання з виявлення та знищення ДРГ та вогневих засобів противника на підступах до районів розташування і об'єктів, які охороняються; завдання з охорони маршрутів руху своїх колон; порядок знищення НЗФ у разі нападу або обстрілу ними об'єктів, які охороняються; заходи з недопущення проникнення в район ВП місцевого населення; місця, в яких можливе розміщення засідок снайперів противника;

з інженерного забезпечення — способи дій підрозділів на замінованій місцевості; заходи щодо гасіння пожеж та розчищення завалів;

з РХБ захисту — порядок застосування засобів аерозольного маскування;

з технічного, тилового та медичного забезпечення — розміри запасів матеріальних засобів; особливості організації харчування, водопостачання, підвезення матеріальних засобів;

з морально-психологічного забезпечення — заходи щодо роз'яснення: політичної мети держави у збройному конфлікті та завдань, які покладаються на ЗС України та ІВФ для їх досягнення; основних положень та порядку дотримання законів України, норм міжнародного права про статус, права та обов'язки учасників воєнних дій, про соціальний захист військовослужбовців і членів їх сімей, захист мирного населення, про відповідальність кожного військовослужбовця за невиконання наказів, порушення законів своєї держави та норм міжнародного права; порядок роботи серед місцевого населення у районі розташування і бойових дій.

295. Залежно від обстановки, артилерійські підрозділи можуть висуватися до призначеного району (рубежу) в умовах відсутності активної протидії з боку противника або в умовах його активного опору.

За відсутності активної протидії з боку противника артилерійські підрозділи артилерійської бригади, як правило, висуваються самостійно. Артилерійські підрозділи загальновійськової бригади висувається у складі її похідного порядку або самостійно.

В умовах активного опору противника артилерійські підрозділи висуваються у складі похідних порядків загальновійськових підрозділів. Артилерійські підрозділи зі складу сторожових застав, контрольно-пропускних пунктів, блокпостів, а також зі складу колон головних сил, що призначаються до складу похідної охорони залучаються до артилерійського забезпечення висування військ до району конфлікту або району

бойових дій, яке є складовою вогневого забезпечення висування військ до району конфлікту або району бойових дій. Вони повинні бути готові до ураження НЗФ у ймовірних місцях знаходження, панівних висотах, рубежах на напрямках можливих дій (провокацій) противника. Вогневі завдання виконуються, як правило, вогнем по одиночних цілях, зосередженим вогнем, загороджувальним вогнем. Способом виконання завдань з ураження противника при цьому, як правило, є «вогневий коридор».

Окремих гарматам можуть призначатися ВП на панівних висотах у готовності до ураження противника вогнем прямою наводкою.

296. Під час посилення охорони та прикриття ділянок державного кордону (морського узбережжя), оборони морського узбережжя з початком воєнних дій і переходом окремих груп противника державного кордону артилерійські підрозділи за командою загальновійськового командира починає вогневу підтримку дій загальновійськових підрозділів прикриття державного кордону (морського узбережжя). Порядок бойового застосування артилерійських підрозділів за цих умов аналогічний їх застосуванню під час ведення оборонного бою.

297. Під час ізоляції району збройного конфлікту та боротьби з ДРГ противника та НЗФ артилерійські підрозділи беруть участь:

у вогневому блокуванні районів, які займаються НЗФ за періодами: артилерійська підготовка блокування районів, зайнятих НЗФ; артилерійська підтримка військ при блокуванні і прочісуванні районів, зайнятих НЗФ;

у вогневій підготовці та підтримці дій військ під час оволодіння районами або населеними пунктами, які знаходяться під контролем противника, за періодами: артилерійська підготовка дій військ під час оволодіння районами або населеними пунктами, які знаходяться під контролем противника; артилерійська підтримка дій військ під час оволодіння районами або

населеними пунктами, які знаходяться під контролем противника.

298. Артилерійська підготовка блокування районів, зайнятих НЗФ, починається у встановлений час і продовжується до зайняття загальновійськовими підрозділами призначених позицій і рубежів. Вогонь ведеться на всю глибину району блокування. У разі необхідності, після зайняття рубежу блокування, готуються ділянки зосередженого і рубежі загороджувального вогню перед позиціями своїх військ, на флангах і в проміжках між ними. Вона може проводитися способами «вогневих тисків» або «вогневого мішка».

Артилерійська підтримка військ при блокуванні і прочісуванні районів, зайнятих НЗФ, починається із закінченням артилерійської підготовки і проводиться до завершення виконання загальновійськовими підрозділами бойового завдання. Вона здійснюється, як правило, зосередженим вогнем і вогнем по одиночних цілях, також може проводитися способом «вогневого блокування». Під час прихованого розташування противника у важкодоступній і закритій місцевості (лісових масивах, лісових смугах, ярах, балках тощо) може проводитися способом «вогневого прочісування».

Райони ВП артилерійських підрозділів вибираються по периметру району, що блокується, з таким розрахунком, щоб забезпечити вогневу підтримку дій загальновійськових підрозділів без переміщення артилерійських підрозділів.

При прочісуванні населених пунктів та районів артилерійські підрозділи, що призначені для підтримки загальновійськових підрозділів та підрозділів ІВФ, знаходяться в постійній готовності до ведення вогню за викликом командира, який проводить прочісування.

299. Артилерійська підготовка дій військ під час оволодіння районами або населеними пунктами, які знаходяться під контролем противника, розпочинається не пізніше виходу загальновійськових підрозділів, що наступають, на рубіж досяжності

основних вогневих засобів противника і проводиться до виходу своїх військ на рубіж переходу в атаку.

При оволодінні населеним пунктом артилерійська підготовка проводиться за напрямками дій штурмових груп. Її термін, побудова, час початку і закінчення на кожному напрямку будуть різними. Жива сила та вогневі засоби, які розміщуються на оборонних позиціях польового типу, уражаються вогнем із закритих ВП, а в підготовлених до оборони будинках — вогнем прямою наводкою та високоточними боеприпасами. Перш за все вогонь ведеться по вогневих засобах, що розміщуються в кутових будинках на перехрестях і в будинках уздовж магістралей. Для руйнування будинків, зайнятих противником, може застосовуватися мортирна стрільба або спеціальні боеприпаси.

Артилерійська підтримка дій військ під час оволодіння районами або населеними пунктами, які знаходяться під контролем противника, починається з закінченням артилерійської підготовки за сигналом загальновійськового командира і проводиться, як правило, зосередженим вогнем та вогнем по одиначних цілях до виконання завдання з оволодіння районом (населеним пунктом), зайнятим противником.

Артилерійська підтримка штурмових груп під час оволодіння районами або населеними пунктами, які знаходяться під контролем противника, повинна забезпечувати надійне ураження противника, що перешкоджає їх просуванню до ключових об'єктів, і здійснюється вогнем артилерійських підрозділів, що входять до складу штурмових груп.

Якщо противнику вдалося вирватися з заблокованого району або населеного пункту, артилерійські підрозділи залучаються до артилерійської підтримки військ під час переслідування та ведення рейдово-пошукових та засадних дій. Вона є складовою частиною вогневої підтримки дій військ під час оволодіння районами або населеними пунктами, які знаходяться під контролем противника, і починається з виявленням відходу противника з району або населеного пункту та проводиться до виконання бойового завдання загальновійськовими

підрозділами. До участі в артилерійській підтримці військ під час переслідування та ведення рейдово-пошукових та засадних дій залучаються артилерійські підрозділи загальновійськових підрозділів, що ведуть переслідування (рейдово-пошукові дії).

300. Під час вогневого прикриття базових таборів (позицій), які займають свої війська, а також застав, блокпостів, варт, які призначені для охорони військових, важливих промислових та екологічно небезпечних об'єктів, у ході ведення бойових дій артилерійські підрозділи здійснюють артилерійське прикриття позицій (об'єктів), які займають свої війська. Воно починається за сигналом загальновійськового командира і проводиться, як правило, способом «вогневого окаймлення», а також веденням зосередженого, загороджувального вогню та вогню по одиночних цілях за викликом загальновійськового командира.

До участі в артилерійському прикритті, як правило, залучається артилерія чергових артилерійських підрозділів базових таборів (позицій), а також сторожових застав, блокпостів, варт тощо.

301. Під час участі в охороні та супроводженні колон (транспортів) артилерійські підрозділи виконують завдання аналогічні завданням під час артилерійського забезпечення висунування військ до району конфлікту або району бойових дій.

ВСЕБІЧНЕ ЗАБЕЗПЕЧЕННЯ БОЙОВИХ ДІЙ ПІДРОЗДІЛІВ АРТИЛЕРІЇ

302. Всебічне забезпечення бойових дій артилерійських підрозділів полягає в організації та здійсненні заходів, спрямованих на створення сприятливих умов для виконання визначених їм бойових завдань. Воно здійснюється безперервно під час підготовки та у ході ведення бойових дій, включає бойове, морально-психологічне, логістичне та медичне забезпечення.

Всебічне забезпечення організовується відповідно до розпоряджень командира артилерійського підрозділу та розпоряджень вищого штабу.

Відсутність розпоряджень не звільняє командира артилерійського підрозділу від організації та виконання заходів всебічного забезпечення.

9.1. Бойове забезпечення

303. Бойове забезпечення бойових дій артилерійських підрозділів полягає в організації та здійсненні заходів, спрямованих на виключення раптовості нападу противника, зниження ефективності його вогню та ударів, створення сприятливих умов для успішного виконання бойових завдань артилерійськими підрозділами.

Видами бойового забезпечення є:

артилерійська розвідка;

охорона;

радіоелектронна боротьба;

забезпечення безпеки дій;

інженерне забезпечення;

радіаційний, хімічний, біологічний захист;

топогеодезичне забезпечення;
гідрометеорологічне (метеорологічне) забезпечення;
балістична підготовка.

Основним організатором виконання заходів бойового забезпечення в дивізіоні (батареї, взводі) є начальник штабу дивізіону (командир батареї, взводу).

9.1.1. Артилерійська розвідка

304. Артилерійська розвідка — вид бойового забезпечення артилерійських підрозділів. Вона є складовою частиною тактичної розвідки та ведеться безперервно за допомогою оптичних приладів та інших технічних засобів у тісній взаємодії з розвідкою інших родів військ і спеціальних військ з метою добування розвідувальних відомостей про противника і місцевість, які необхідні для підготовки і успішного ведення бойових дій артилерійськими підрозділами.

9.1.1.1. Загальні положення

305. Основними завданнями АР є:

- розвідка та дорозвідка об'єктів (цілей) противника, призначених для ураження вогнем артилерії;
- обслуговування стрільби артилерії;
- спостереження за діями і положенням противника та своїх військ;
- встановлення застосування противником нових засобів і способів збройної боротьби.

Артилерійська розвідка поділяється: за сферами дій — на наземну і повітряну; за типами технічних засобів — на оптичну, оптико-електронну, звукову, радіолокаційну.

Основними способами АР є спостереження, засічка об'єктів (цілей) за допомогою оптичних (оптико-електронних) приладів, звукометричних комплексів, радіолокаційних станцій (РЛС), а також з використанням безпілотних авіаційних комплексів (БпАК). Розвідувальні відомості також добуваються

підслуховуванням, вивченням захоплених у противника документів і зразків озброєння, опитуванням місцевих жителів тощо.

Артилерійському дивізіону (батареї) можуть додаватися або призначатися для ведення розвідки й обслуговування стрільби підрозділи звукової, радіолокаційної розвідки, підрозділи БпАК та інші засоби.

306. Вся отримана розвідувальна інформація повинна своєчасно оброблятися і доповідатися у встановлений час відповідним командирам (штабам).

Розвідувальна інформація доповідається у вигляді розвідувальних відомостей. Розвідувальні відомості про об'єкти (цілі) для підготовки вогню артилерії повинні містити: номер, найменування (тип), характер діяльності (для рухомих об'єктів (цілей) — напрямок і швидкість руху), прямокутні координати центру об'єкта (цілі) та його основних елементів (голови колони), розміри об'єкта (цілі) та його основних елементів (глибини колони), ступінь захищеності, час виявлення та засоби розвідки об'єкта (цілі).

Розвідувальні відомості, за якими потрібно термінове прийняття рішення, доповідаються негайно. До них, насамперед, відносяться дані: про різкі зміни у складі, угрупованні та характері дій противника; про підготовку противника до нанесення ударів ЗМУ та високоточною зброєю; про виявлення нових засобів боротьби і способів дій противника.

Розвідувальні відомості до взаємодіючих (сусідніх) штабів доводяться у визначеному старшим командиром (начальником) обсязі.

Для збору і оброблення розвідувальних відомостей в дивізіоні може створюється пункт збору і обробки розвідувальних відомостей роботу якого організовує начальник штабу дивізіону.

307. Для виконання розвідувальних завдань зі складу підрозділів артилерійської розвідки, артилерійських підрозділів і доданих сил і засобів створюються розвідувальні органи.

Розвідувальними органами* АР є: особовий склад, прилади і військова техніка на КСП (СП) та розвідувальних груп; обслуга рухомих розвідувальних пунктів (РРП), командирських машин управління (КМУ), звукометричних і радіолокаційних комплексів (станцій), БпАК.

308. Основними вимогами до АР є: цілеспрямованість, безперервність, активність, своєчасність, живучість, скритість, достовірність і точність визначення місць розташування (координат) розвіданих об'єктів (цілей).

309. Артилерійським підрозділам і підрозділам АР вказують район особливої уваги і смугу розвідки, а в окремих випадках — об'єкт або напрямок розвідки.

Район особливої уваги призначається з метою зосередження зусиль засобів АР в місцях найбільш ймовірного розташування важливих цілей. Розмір району особливої уваги залежить від можливостей органів розвідки.

Смуга розвідки призначається відповідно до завдань, які виконує дивізіон (батарея) і можливостей штатних і доданих сил і засобів АР. Смуга розвідки дивізіону (батареї), який доданий загальновійськового підрозділу, або підтримує його дії, зазвичай співпадає зі смугою дій загальновійськового підрозділу. У межах смуги розвідки дивізіону батареям призначаються сектори розвідки (напрямки або об'єкти).

Смугу розвідки призначають шириною:

для дивізіону артилерійської розвідки — **до 24 км;**

для батареї управління та артилерійської розвідки — **до 12 км;**

для артилерійського дивізіону — **до 3-4 км.**

Смуги розвідки сусідніх артилерійських підрозділів повинні взаємно перекриватися для створення секторів дублювання.

* Розвідувальний орган — штатний або тимчасово створений підрозділ (група) із необхідними засобами розвідки та управління для виконання визначених завдань артилерійської розвідки.

Об'єкти розвідки призначають під час ведення бойових дій в населених пунктах. Вони можуть призначатися під час підготовки до наступу, коли в обмежений термін необхідно розвідати ретельно замасковані споруди противника та вогневі засоби в них.

Напрямок розвідки, як правило, призначається під час розвитку наступу в глибині оборони противника, у зустрічному бою, а також під час переслідування противника.

310. Для КСП (СП) вибираються місця поблизу переднього краю, які забезпечують надійне спостереження за противником і діями своїх військ. Основу КСП складає командирська машина командира дивізіону (батареї). Рухомий розвідувальний пункт (РПП) може розміщуватися поблизу командирської машини, а за необхідності — діяти як боковий (при створенні спряженого спостереження) або передовий СП.

Рубежі (позиції) розгортання технічних засобів розвідки вибираються відповідно до їх можливостей. Позиції радіолокаційних станцій розвідки наземних рухомих цілей — на рубежі СП, у місцях, які забезпечують пряму радіолокаційну видимість районів розвідки (маршрутів висування противника). Позиції артилерійських радіолокаційних комплексів розвідки вогневих позицій артилерії противника — у районах ВП своєї артилерії з урахуванням рельєфу місцевості та можливостей забезпечення як ведення розвідки, так і обслуговування стрільби артилерії.

Радіолокаційній станції призначають основний і додаткові сектори розвідки та райони особливої уваги.

БпАК призначають район польотів, смугу розвідки, райони особливої уваги, майданчик зльоту та посадки і місце наземного пункту управління. Майданчик зльоту та посадки призначають, як правило, на відстані 2-3 км від переднього краю, наземний пункт управління — в районі ПУВД (ПУАР).

9.1.1.2. Організація артилерійської розвідки

311. Артилерійська розвідка організовується відповідно до рішення командира дивізіону, завдань дивізіону з ВУП,

розпорядження з розвідки вищого штабу з урахуванням відомостей про противника та місцевість, стану та можливостей сил і засобів АР.

Організація АР включає:

визначення мети, завдань і об'єктів розвідки;

планування розвідки і постановку завдань;

виведення і розгортання підрозділів АР;

проведення заходів щодо підготовки підрозділів (розвідувальних органів) АР до виконання завдань (організація зв'язку, взаємодії, управління, збору та обробки розвідувальних відомостей, топогеодезичної і метеорологічної підготовки, радіоелектронного захисту і маскування, забезпечення живучості сил і засобів розвідки);

контроль готовності і надання допомоги командирам підрозділів щодо організації АР.

Організація АР розпочинається невідкладно з отриманням бойового завдання. Розроблення бойових документів з організації АР не повинно затримувати проведення практичних заходів щодо підготовки підрозділів АР до виконання поставлених завдань.

312. Командир дивізіону особисто організовує АР в дивізіоні. У разі розгортання КСП дивізіону він особисто веде розвідку противника та місцевості. Під час організації АР він зобов'язаний:

завжди знати положення і характер дій противника, бути готовим доповісти старшому командирі висновки з оцінювання противника і пропозиції щодо організації АР;

знати положення, стан і можливості підрозділів артилерійської розвідки та завдання, які вони виконують;

ставити завдання з АР штабу дивізіону та підпорядкованим підрозділам;

контролювати організацію та ведення розвідки;

періодично заслуховувати начальника штабу і начальника розвідки про результати розвідки та уточнювати завдання;

доповідати розвідувальні дані старшому командирі (начальнику).

313. Під час організації АР командир дивізіону визначає штабу: мету і завдання АР під час підготовки та в ході ведення бойових дій, черговість та терміни їх виконання; основний напрямок стрільби і орієнтири; напрямки (райони, об'єкти) зосередження основних зусиль АР; сили і засоби розвідки, які залучаються для вирішення завдань АР; розподіл і порядок застосування підрозділів АР; час початку розвідки і порядок прийому розвідувальних відомостей від інших підрозділів; сигнали управління; порядок, строки і способи надання донесень; час надання розвідувальних відомостей.

314. Начальник штабу дивізіону керує підрозділами АР і несе особисту відповідальність за її організацію і ведення.

Він зобов'язаний:

організувати своєчасне добування розвідувальних відомостей від органів розвідки та здійснювати контроль ведення розвідки;

організувати отримання розвідувальних відомостей від підрозділів АР;

організувати взаємодію з вищим штабом і сусідами з метою отримання від них розвідувальної інформації;

вивчати, аналізувати розвідувальну інформацію, яка надходить, робити висновки з оцінювання противника і доповідати їх командирі дивізіону;

доповідати розвідувальні дані у вищій штаб та інформувати штаб загальновійськового підрозділу, який він підтримує; забезпечувати постійну бойову готовність підрозділів АР;

деталізувати завдання, поставлені командиром і вищим штабом, уточнювати послідовність їх виконання за етапами підготовки та ведення бойових дій;

визначати, які органи розвідки залучити для виконання розвідувальних завдань, порядок їх підготовки та розгортання, доповідати командирі дивізіону пропозиції щодо організації розвідки і застосування розвідувальних органів;

визначати та ставити завдання розвідувальним органам, силам і засобам АР, організовувати взаємодію, управління ними і всебічно забезпечувати їх дії.

315. Безпосереднім організатором АР в дивізіоні є начальник розвідки. Він відповідає за якісне та своєчасне виконання поставлених завдань і зобов'язаний:

планувати АР;

доводити завдання розвідки до підлеглих;

управляти штатними і доданими силами та засобами розвідки, організовувати взаємодію між ними та з вогневими підрозділами;

особисто вести розвідку;

здійснювати збір і оброблення розвідувальних відомостей;

доповідати командирі (начальнику штабу) дивізіону про результати АР та інформувати про них підрозділи дивізіону;

контролювати своєчасність і якість виконання завдань АР;

узагальнювати та доводити до підлеглих нові відомості про організацію, озброєння і техніку противника, а також про способи ведення ними бойових дій;

узагальнювати та поширювати досвід ведення розвідки.

316. Командир батареї особисто організовує АР в батареї.

Командир батареї зобов'язаний:

ставити завдання з АР командирі взводу управління;

особисто вести розвідку противника та місцевості (за умови розгортання КСП);

визначати час і порядок роботи на КСП;

контролювати ведення розвідки;

здійснювати збирання й оброблення розвідувальних відомостей і доповідати їх командирю (начальнику штабу) дивізіону в установлені терміни, а при виявленні важливих об'єктів противника і різких змін обстановки — негайно;

здійснювати взаємодію з питань розвідки з підрозділом, якому батарея додана або які підтримує.

317. Командир взводу управління відповідає за бойову готовність взводу та успішне виконання завдань з ведення розвідки і обслуговування стрільби.

Він зобов'язаний:

з'ясувати отримане завдання і оцінити обстановку;

вибрати місце КСП (СП) та керувати його зайняттям і підготовкою;

особисто вести розвідку противника і місцевості;

ставити завдання на виявлення (засічку) цілей та обслуговування стрільби артилерії;

обробляти розвідувальні відомості та повідомляти про результати розвідки командирю батареї і начальнику розвідки дивізіону;

вести спостереження за діями загальновійськових підрозділів і результатами вогню артилерії;

управляти взводом при переміщенні КСП (СП);

вести визначені бойові документи;

установлювати та безперервно підтримувати стійкий зв'язок між КСП (СП) та ВП;

організувати безпосередню охорону та маскування КСП (СП).

318. Командир відділення розвідки (розрахунку рухомого розвідувального пункту, командирської машини) несе відповідальність за постійну бойову готовність свого відділення (розрахунку), технічний стан приладів і техніки, успішне виконання завдань розвідки та обслуговування стрільби артилерії. Він зобов'язаний:

знати завдання відділення (розрахунку) і ставити їх підлеглим;

виконувати топогеодезичну прив'язку СП;

особисто вести розвідку противника;

керувати засічкою цілей (розривів своїх снарядів) та їх обробкою;

складати схему орієнтирів і схему полів невидимості;

перевіряти орієнтування приладів розвідки та керувати їх підготовкою до роботи вночі;

вести журнал розвідки та обслуговування стрільби та контролювати записи в бланках розвідника (далекомірника);

організувати інженерне обладнання і маскування СП;

доповідати про розвідані цілі командирів взводу.

319. Планування АР здійснюється штабом дивізіону відповідно до бойового завдання. Планування АР здійснюється: в обороні — з врахуванням максимальної дальності стрільби дивізіону, в наступі — на глибину бойового завдання загальновійськового підрозділу, якому дивізіон доданий або який підтримує.

Планування заходів АР включає:

деталізацію завдань розвідки;

визначення районів особливої уваги, характеру і кількості об'єктів, що підлягають виявленню при підготовці та в ході бою;

визначення послідовності, термінів і порядку виконання завдань АР, складу сил і засобів АР, що залучаються;

розподіл доданих (призначених для обслуговування стрільби) сил і засобів АР;

розподіл завдань розвідки між виконавцями шляхом призначення смуг (об'єктів, напрямів) розвідки, районів особливої уваги;

призначення рубежів розгортання (позицій, місць і майданчиків) засобів розвідки;

визначення маршрутів, порядку висування, розгортання і переміщення підрозділів АР, сигналів управління;

визначення заходів щодо радіоелектронного захисту і маскування;

визначення порядку нумерації об'єктів (цілей) і доповідей про результати розвідки.

Результати планування АР в дивізіоні відображаються на робочій карті начальника розвідки.

320. На робочу карту начальника розвідки дивізіону (командира взводу управління) наносять:

дані про противника (бойовий склад, угруповання, можливий характер дій, об'єкти розвідки та ураження);

положення загальновійськових підрозділів;

командно-спостережні (спостережні) пункти, рубежі (позиції) розгортання підрозділів АР, райони ВП дивізіону, батарей; смуги розвідки дивізіону, батарей та райони особливої уваги;

основний напрямок стрільби;

маршрути переміщення підрозділів АР;

завдання, які вирішуються силами і засобами старшого командира (начальника), рубежі (позиції) їх розгортання;

рубежі (райони) освітлення місцевості.

Крім того, на робочій карті додатково вказуються: основні завдання розвідки; порядок розгортання і переміщення підрозділів АР; розподіл номерів цілей; сигнали управління; терміни подання донесень; заходи з радіоелектронного захисту та інші дані.

321. Завдання з АР в артилерійському дивізіоні ставляться розпорядженням з АР, яке віддає командир дивізіону усно та записується начальником штабу в журнал відданих та отриманих розпоряджень.

У **розпорядженні з АР** командир артилерійського дивізіону вказує:

основні відомості про противника та характер його дій;

завдання і смуги (напрями, об'єкти) розвідки, райони особливої уваги;

рубежі (позиції, місця та майданчики) розгортання підрозділів розвідки, порядок та час їх зайняття, час готовності до ведення розвідки;

завдання розвідки, що виконуються розвідувальними органами старшого командира (начальника) в інтересах дивізіону (батареї);

нумерація цілей;

терміни та порядок доповідей про розвідані цілі;

заходи щодо радіоелектронного захисту та маскування.

322. Завдання з АР в дивізіоні артилерійської розвідки (днар) ставляться бойовим наказом, який видає командир дивізіону усно та записується офіцером штабу в журнал отриманих та відданих розпоряджень.

У бойовому наказі командир дивізіону артилерійської розвідки вказує:

у першому пункті — основні відомості про противника;

у другому пункті — завдання загальновійськового підрозділу; рубежі (позиції) розгортання органів розвідки вищого і взаємодіючих штабів; завдання, що вирішуються повітряною розвідкою;

у третьому пункті — завдання дивізіону, рубежі розгортання, смугу розвідки та напрямок зосередження основних зусиль;

у четвертому пункті (після слова «**наказую**») — завдання підрозділам:

підрозділам артилерійської розвідки: завдання і смуги (напрямки, об'єкти) розвідки, райони особливої уваги, сектори розвідки; маршрути руху, рубежі (позиції) розгортання, порядок і час їх зайняття та готовності до ведення розвідки; порядок топогеодезичної прив'язки, отримання метеобюлетенів, організації зв'язку, взаємодії, радіоелектронного захисту та маскування; місце пунктів управління (КСП); нумерацію цілей; терміни та порядок представлення розвідувальних відомостей і донесень;

доданим підрозділам артилерійської розвідки — кому додаються, час і місце перепідпорядкування й отримання завдання;

підрозділу БпАК: порядок використання БпЛА; район польотів, смугу розвідки, райони особливої уваги та позиційні райони; нумерацію цілей; місце пункту управління; терміни та порядок представлення розвідувальних відомостей і донесень;

метеорологічному підрозділу: завдання і порядок зондування атмосфери; райони розгортання метеостанцій, їх умовні номери та час готовності; порядок передачі метеобюлетенів, переміщення, взаємодії з гідрометеорологічною службою; заходи з радіоелектронного захисту;

топогеодезичному підрозділу: завдання, райони, терміни та черговість виконання топогеодезичних робіт; порядок і час надання донесень; порядок взаємодії з підрозділами воєнно-топографічної служби;

у п'ятому пункті — витрату ресурсів, засобів матеріально-технічного забезпечення на перший день бою;

у шостому пункті — місце і час розгортання командного пункту дивізіону та ПУАР і порядок їх переміщення; на кого з командирів підрозділів покладається управління дивізіоном у разі виходу з ладу командного пункту дивізіону;

у сьомому пункті — час готовності до виконання поставлених завдань.

323. З метою забезпечення достовірності розвідувальних відомостей в дивізіоні організовується взаємодія з:

пунктом управління артилерійською розвідкою (ПУАР) вищого штабу;

підрозділами військової розвідки та підрозділами АР сусідніх дивізіонів;

між підрозділами дивізіону.

Взаємодія з ПУАР здійснюється шляхом обміну розвідувальними даними та взаємною інформацією між командами і штабами.

Взаємодія з підрозділами військової розвідки, підрозділами АР сусідніх дивізіонів здійснюється: шляхом особистого спілкування командирів; обміном розвідувальними даними

та взаємною інформацією між командирами і штабами; шляхом обміну досвідом організації і ведення розвідки.

Взаємодія між підрозділами дивізіону досягається єдиним розумінням завдань дивізіону та здійснюється: встановленням єдиної системи орієнтирів; взаємною інформацією та обміном розвідувальних даних; порівнянням даних по одних і тих же цілях; інформацією підрозділів про обстановку і про данні, що отримані від інших засобів розвідки.

Під час організації взаємодії з підрозділами АР, які призначені для обслуговування стрільби, командир (начальник штабу) дивізіону з'ясовує рубежі (позиції), на яких розгорнуті підрозділи АР і встановлює з ним радіозв'язок; призначає (уточнює) полосу (сектор) розвідки; вказує нумерацію цілей і визначає порядок доповідей про результати розвідки і обслуговування стрільби; доводить до підрозділів АР, відомості, необхідні для підготовки до обслуговування стрільби; визначає способи і порядок пристрілювання і контролю стрільби на ураження; узгоджує кодування карт, сигнали управління і взаємодії, встановлює час готовності до обслуговування стрільби.

Під час організації взаємодії з підрозділом звукової розвідки додатково вказують порядок отримання метеорологічних бюлетенів і визначення систематичної помилки, а підрозділу радіолокаційної розвідки — режим роботи РЛС.

9.1.1.3. Збір і обробка розвідувальних відомостей

324. Збір і обробка розвідувальних відомостей здійснюється:

в артилерійському дивізіоні — на пункті збору і обробки розвідувальних відомостей;

в дивізіоні артилерійської розвідки — на пункті управління артилерійською розвідкою (ПУАР).

Роботу пункту збору і обробки (ПУАР) організовує начальник штабу дивізіону.

Безпосереднє керівництво роботою на пункті збору і обробки здійснює начальник розвідки дивізіону. Він зобов'язаний:

вести журнал обліку розвідувальних відомостей; робочу карту; великомасштабний планшет; готувати висновки з оцінювання противника та пропозиції по об'єктах ураження і доповідати командирі дивізіону (начальнику штабу); готувати звіти і необхідні довідково-інформаційні матеріали.

Керівництво роботою ПУАР днар здійснює командир дивізіону, а управляє ПУАР начальник штабу.

325. Пункт управління артилерійською розвідкою днар та буар призначений для управління органами артилерійської розвідки, своєчасного збору й обробки розвідувальних відомостей і доведення розвідувальних даних про об'єкти (цілі) до артилерійських командирів (начальників).

Основні завдання ПУАР:

- управління органами артилерійської розвідки;
- збір та обробка розвідувальних відомостей, інформації;
- збір даних про місцеположення, стан та дії органів артилерійської розвідки;
- надання розвідувальних даних у вищий штаб та на пункти управління визначених артилерійських підрозділів;
- підготовка пропозицій щодо застосування підрозділів артилерійської розвідки;
- облік уражених об'єктів противника.

326. Збір розвідувальних відомостей полягає в систематичному і своєчасному їх отриманні від різних джерел. Він здійснюється лініями зв'язку і при особистому спілкуванні. Порядок збору розвідувальних відомостей визначається залежно від умов обстановки. Під час підготовки бойових дій розвідувальні відомості доповідаються з встановленою періодичністю, а також з викриттям найбільш важливих об'єктів (цілей). Під час ведення бойових дій розвідувальні відомості, як правило, доповідаються усно з подальшим поданням підсумкового донесення.

Обробка розвідувальних відомостей включає їх первинне вивчення, облік, аналіз і узагальнення. Послідовність обробки відомостей визначається їх важливістю і терміновістю.

Негайно, без обробки, доповідаються відомості: про тактичні засоби ЗМУ та високоточну зброю; про перехід противника у наступ і застосування ним нових засобів і способів збройної боротьби; про всі різкі зміни в характері дій противника.

327. Первинне вивчення розвідувальних відомостей полягає у з'ясуванні їх змісту, нанесенні на робочу карту (великомасштабний планшет) і попередньому визначенні достовірності, повноти і важливості розвідувальних відомостей.

Облік розвідувальних відомостей полягає в їх реєстрації, систематизації, накопиченні і зберіганні у визначеному порядку. Облік розвідувальних відомостей здійснюється графічно на карті, письмово в журналі обліку розвідувальних відомостей, журналі відданих і отриманих розпоряджень, в електронному вигляді у відповідних базах даних.

Аналіз розвідувальних відомостей полягає у визначенні ступеню їх достовірності, важливості, своєчасності і повноти. Під час аналізу проводиться оцінювання розвідувальних відомостей, яке полягає у порівнянні отриманих відомостей про об'єкт з тими, які вже є, визначення своєчасності відомостей про об'єкт і надійності їх джерела, встановлення точності визначення місцезнаходження об'єкта.

328. За ступенем достовірності розвідувальні відомості можуть бути віднесені до достовірних, імовірних, сумнівних і хибних.

Достовірними вважаються відомості, які повністю відповідають обстановці і підтверджуються кількома джерелами або неодноразово одним надійним джерелом і не викликають сумнівів.

Імовірними є відомості, які відповідають обстановці і раніше відомим даним, але отримані від одного джерела або кількох і потребують перевірки.

Сумнівними вважаються відомості, які можуть відповідати обстановці, але протирічать раніше отриманим відомостям, які отримані від інших джерел. Ці відомості підлягають перевірі, уточненню і підтвердженню.

Хибними вважаються відомості, які не відповідають обстановці та протирічать відомостям, що отримані від інших джерел і хибність яких підтверджується.

329. У висновках з аналізу розвідувальних відомостей визначається достовірність об'єкта і кінцеве значення його координат, встановлюється можливість залишення об'єктом (ціллю) зайнятої позиції (району) до моменту його ураження, а також визначаються додаткові заходи з дорозвідки об'єкту (цілі).

За кінцеві значення координат об'єкта (цілі) при визначенні їх різними способами і засобами приймають координати, визначені за допомогою найбільш точного засобу, а при визначенні їх рівно точними засобами (способами) — усередненні координати.

Висновки про об'єкт (ціль), які отримані в результаті аналізу і оцінювання відомостей про нього, є розвідувальними даними для планування вогню в дивізіоні. Якщо отримані відомості не забезпечують достатніх відомостей для остаточного висновку про об'єкт (ціль), то здійснюють дорозвідку з метою перепереверки відомостей або підтвердження наявності об'єкта (цілі) до моменту його ураження.

330. Розвідувальні дані про об'єкт (ціль) повинні містити:

номер, найменування об'єкта (цілі) і характер його діяльності (для рухомих цілей — напрямок і швидкість руху);

прямокутні (полярні) координати центру об'єкта (голови колони), його основних елементів, розміри об'єкта (цілі) по фронту і глибині (глибину колони);

ступінь інженерного обладнання об'єкта і захищеність особового складу і техніки;

час і засіб виявлення об'єкта (цілі);

можливий засіб дорозвідки і обслуговування стрільби артилерії.

Ці дані заносяться в журнал обліку можливих об'єктів ураження.

Узагальнення розвідувальних даних полягає в їх укрупненні та представленні у зручному для доповіді вигляді. Узагальнені дані про об'єкти (цілі) і висновки з оцінювання противника, узгоджені з загальновійськовим штабом, є основою для доповіді даних про противника.

331. Про результати розвідки і отриману інформацію начальник розвідки дивізіону (командир батареї) доповідає командир (начальнику штабу) дивізіону. У встановлений час розвідувальні дані про противника подаються до вищого штабу окремих пунктом бойового донесення або розвідувальним донесенням.

У розвідувальному донесенні вказують:

основні відомості про противника і характер його дій;

узагальнені розвідувальні дані про викриті об'єкти (цілі);

висновки з оцінювання противника і що необхідно розвідати (дорозвідати) засобами вищого штабу.

До донесення додається схема цілей зі списком координат. Розвідувальне донесення підписується начальником штабу і начальником розвідки дивізіону.

332. Схема цілей оформлюється, як правило на кальці з нанесеною координатною сіткою. На схему наносять з карти об'єкти (цілі), які розвідані за визначений проміжок часу. Цілі наносять на схему встановленими умовними знаками, пояснювальні підписи до яких повинні містити: номер цілі; час і дату і викриття; засіб розвідки, яким викрив цілі, а також кількість засічок (проявів діяльності) об'єкта (цілі). Координати об'єктів (цілей) оформлюються списком.

9.1.1.4. Артилерійська розвідка в обороні

333. Артилерійська розвідка в обороні ведеться з метою ефективного ураження противника артилерією шляхом своєчасного забезпечення артилерійських підрозділів достовірними розвідувальними даними про об'єкти противника на підступах до оборони, під час відбиття його атаки та вклинення в оборону.

В обороні основні зусилля АР зосереджуються на ймовірному напрямі дій головних сил противника з метою виявлення його засобів ЗМУ і високоточної зброї, артилерійських і мінометних батарей (взводів), підрозділів угруповання військ противника, насамперед танкових, на маршрутах висунання, рубежах розгортання і переходу в атаку, пунктів управління та радіоелектронних засобів.

Під час переходу до оборони **в умовах відсутності зіткнення з противником** усі заходи щодо організації АР проводяться, як правило, послідовно і заздалегідь.

У межах смуги забезпечення (передової позиції) одночасно з зайняттям позицій загальновійськовими підрозділами та під їх прикриттям розгортаються і підрозділи АР.

Для забезпечення безперервності ведення розвідки в обороні заздалегідь готуються запасні рубежі (позиції, місця) розгортання, які вибираються в глибині оборони відповідно до бойових завдань, що вирішуються загальновійськовим підрозділом.

Під час переходу до **оборони зі зміною підрозділів**, що знаходяться в умовах безпосереднього зіткнення з противником, начальник розвідки дивізіону (командир батареї, взводу) приймає від начальника розвідки (командира батареї, взводу) змінюваного підрозділу відповідні бойові документи, погоджує порядок зміни розвідувальних підрозділів. У випадку переходу противника в наступ під час зміни змінювані розвідувальні підрозділи ведуть розвідку спільно в інтересах відбиття наступу противника.

334. Під час наступу противника з висуванням з глибини підрозділи артилерійської розвідки визначають координати об'єктів угруповання противника, що висувається, особливо його танкових, механізованих підрозділів на маршрутах висування і рубежах розгортання, а також обслуговують стрільбу артилерії по розвіданих цілях.

Для розвідки противника на дальніх підступах до оборони, встановлення напрямку руху його головних сил, а також для забезпечення дій артилерії передових загонів у смузі забезпечення на тимчасових рубежах (позиціях) розгортаються підрозділи радіолокаційної розвідки, організовується мережа спостережних пунктів.

З просуванням противника підрозділи артилерійської розвідки відводяться за командою (з дозволу) старшого артилерійського командира (начальника) на заздалегідь підготовлені рубежі (позиції).

335. Під час артилерійської підготовки відбиття атаки противника зусилля артилерійської розвідки спрямовують на визначення напрямку атаки, складу атакуючих підрозділів у першу чергу танкових.

Під час артилерійської підтримки військ, що обороняються, артилерійські командири уточнюють завдання підрозділам артилерійської розвідки та спрямовують їх зусилля на визначення положення противника, що вклинився в оборону, та напрямку його наступу, виявлення резервів, що підходять до ділянки вклинення, а також артилерії противника на нових ВП, ПУ і засобів розвідки.

При вклиненні противника в оборону командир (начальник розвідки) дивізіону за командою (сигналом) старшого командира (начальника) повинен своєчасно перемістити підрозділи артилерійської розвідки з основних рубежів (позицій) на запасні або нові.

336. У період підготовки та проведення контратаки основні зусилля артилерійської розвідки зосереджуються на виявленні

об'єктів, які будуть уражатися під час артилерійської підготовки та підтримки контратаки. У ході контратаки розвідка ведеться, як і в наступі.

337. Спостережні пункти командирів артилерійських підрозділів в обороні переміщуються, як правило, спільно зі спостережними пунктами командирів загальновійськового підрозділу, якому дивізіон (батарея) доданий або які підтримує.

Підрозділи звукової та радіолокаційної розвідки, призначені для обслуговування стрільби, переміщуються спільно з вогневими взводами дивізіону (батареї).

У разі порушення системи спостереження в результаті вогневого впливу противника командир дивізіону (батареї) вживає заходів для її відновлення.

9.1.1.5. Артилерійська розвідка в наступі

338. Артилерійська розвідка в наступі ведеться з метою забезпечення ефективного ураження противника під час артилерійської підготовки атаки та артилерійської підтримки військ, що наступають, шляхом своєчасного забезпечення артилерійських підрозділів достовірними розвідувальними даними про об'єкти противника. Порядок роботи з організації АР залежить від умов та способів переходу у наступ.

339. Під час наступу з **положення безпосереднього зіткнення з противником** штаб дивізіону (командир батареї) уточнює завдання з АР. Основні завдання АР зосереджуються на напрямку головного удару, а за необхідності — здійснюється перерозподіл підрозділі АР.

Під час проведення перегрупування військ перед наступом штаб дивізіону, який діяв в обороні, організовує передачу всіх розвідувальних даних командирам підрозділів, які їх змінюють. Розвідувальні дані передаються у вигляді схеми цілей зі списком координат і показом об'єктів (цілей) на місцевості.

Під час розвідки боєм усі командири підрозділів, у смузі яких вона проводиться, знаходяться на КСП (СП), особисто ведуть розвідку та керують розвідувальними підрозділами, спрямовуючи їх зусилля на підтвердження тих розвідувальних даних, що є, і отримання відсутніх, необхідних для уточнення планування вогню дивізіону.

340. Організація і ведення АР під час наступу з висуванням з глибини здійснюється в умовах обмеженого часу на добування необхідних розвідувальних даних про противника. Тому штаб дивізіону (командир батареї) негайно з отриманням бойового завдання на наступ та оцінювання обстановки проводить заходи з підготовки підрозділів АР до виконання завдань, здійснює висування і розгортання їх в бойовий порядок.

При організації АР в наступі штаб дивізіону (командир батареї) визначає порядок висування і розгортання, здійснює прийом розвідувальних даних від підрозділів, які діють попереду, узгоджує з ними порядок ведення розвідки до початку бою, встановлює режим роботи РЛС.

341. У періоди артилерійської підготовки атаки й артилерійської підтримки військ, що наступають, усі командири особисто ведуть спостереження за результатами стрільби артилерії, за положенням і діями передових підрозділів своїх військ, особливо підрозділів, що атакують об'єкти, по яких веде вогонь дивізіон (батарея). Основні зусилля АР спрямовують на виявлення нових цілей і тих, які поновили свою діяльність після їх ураження, у першу чергу артилерійських батарей (взводів), ЗМУ, високоточної зброї, протитанкових засобів, а також на своєчасне встановлення висування і розгортання других ешелонів і резервів противника для проведення контратак.

Застосування сил і засобів АР та її ведення при відбитті контратак противника здійснюється відповідно до умов оборонного бою.

342. Переміщення підрозділів АР під час ведення наступу здійснюється з урахуванням забезпечення безперервності ведення АР і підтримання взаємодії з загальновійськовими підрозділами. Спостережні пункти з початком атаки переміщуються в бойових порядках підрозділів першого ешелону, виявляють вогневі засоби і оборонні позиції, які перешкоджають наступу та забезпечують виклик вогню артилерії.

Підрозділи радіолокаційної та звукової розвідки продовжують обслуговування стрільби і ведення розвідки з позицій, які вони займають. Переміщення їх під час ведення наступу узгоджується з переміщенням артилерії. Перше переміщення підрозділи звукової розвідки починають з виходом загальновійськових підрозділів, що наступають, в райони ВП артилерії противника.

9.1.1.6. Артилерійська розвідка на марші у передбаченні вступу в бій та в зустрічному бою

343. Артилерійська розвідка на марші у передбаченні вступу в бій та в зустрічному бою ведеться з метою забезпечення організованого пересування артилерійських підрозділів та їх своєчасного забезпечення розвідувальними даними про об'єкти противника. Надходження розвідувальних даних повинно забезпечувати випередження противника у відкритті вогню.

Основні зусилля АР зосереджуються на головному напрямку дій загальновійськового підрозділу із **завданнями:** виявлення артилерійських підрозділів противника в районах їх розгортання; встановлення складу, напрямку та швидкості руху колон підрозділів противника, початку їх розгортання для атаки; виявлення протитанкових та інших вогневих засобів, а також ПУ і радіоелектронних засобів; обслуговування стрільби своєї артилерії; спостереження за діями противника і своїх військ на полі бою.

344. Розвідка противника та місцевості організовується з отриманням попереднього бойового розпорядження або бойового наказу на марш.

Командир дивізіону у вказівках з розвідки штабу визначає: склад розвідувальних підрозділів і розподіл їх у колоні; порядок ведення розвідки на марші та із зав'язкою зустрічного бою;

порядок управління підрозділами АР та збору розвідувальних відомостей.

Начальник штабу (начальник розвідки) дивізіону на основі вказівок командира дивізіону ставить завдання командирам підрозділів артилерійської розвідки і погоджує із вищим штабом:

дані і висновки з оцінювання противника (його ймовірні маршрути висування, рубежі зустрічі з розвідкою, похідною охороною, головними силами, можливий характер дій);

порядок ведення розвідки і взаємодії розвідувальних органів, підтримання зв'язку та обміну розвідувальними відомостями на марші і у зустрічному бою.

345. Результати планування АР на марші у передбаченні вступу в бій відображаються на робочій карті начальника розвідки дивізіону.

На робочу карту наносять: відомості про противника; напрямки дій АРГ; місце руху підрозділів у похідних колонах артилерії; вихідний пункт, пункти регулювання та час їх проходження; рубежі зустрічі з противником, що передбачаються, та рубежі розгортання під розділів АР; сигнали управління.

357. Артилерійські розвідувальні групи від артилерії передового загону на марші рухаються в колоні головної похідної охорони, а від артилерії головних сил — з авангардом.

Під час руху АРГ ведуть спостереження за місцевістю, оцінюють місцевість, намічають можливі місця для СП і ВП на випадок розгортання артилерії із зав'язкою бою.

До складу АРГ включаються, як правило, РРП, які рухаються з включеною навігаційною апаратурою.

Підрозділи радіолокаційної розвідки рухаються в колоні передового загону або в колоні головних сил в готовності до розгортання і ведення розвідки.

346. Із зав'язкою зустрічного бою уточнюються завдання підрозділам артилерійської розвідки, що діють у складі передового загону (авангарду), і визначаються рубежі розгортання підрозділів АР, що діють у складі головних сил. Уточнення завдань здійснюється короткими розпорядженнями, командами з використанням технічних засобів зв'язку.

347. Під час введення в бій головних сил командир дивізіону (батареї) уточнює завдання з розвідки противника перед рубежем введення.

Зусилля підрозділів оптичної розвідки та БпАК зосереджуються на викритті танків і протитанкових засобів перед рубежем введення головних сил; підрозділів радіолокаційної розвідки — на виявленні артилерії.

9.1.1.7. Артилерійська розвідка в різних умовах

348. Під час оборони водної перешкоди підрозділи АР у взаємодії з військовою та інженерною розвідкою додатково виконують завдання з виявлення підготовки противника до форсування, визначення складу головних сил і напрямків їх висування до водної перешкоди, визначення районів зосередження переправних засобів і місць посадки (вантаження) особового складу (техніки), встановлення ділянок і часу форсування.

Для виконання цих завдань сили та засоби АР розгортаються в місцях, які забезпечують огляд найбільш доступних для переправи ділянок водної перешкоди і підступів до неї зі сторони противника.

Якщо оборона водної перешкоди організовується (зайнята) на низькому, відкритому, заболоченому березі, то сили і засоби

АР розгортаються на його підвищених ділянках, на деякій відстані від берегу. При цьому частина сил і засобів АР виділяється до складу передових СП на березі. Високі, обривисті береги використовують для ярусного розміщення сил і засобів АР. На випадок вклинення противника в найближчій глибині оборони вибираються та готуються запасні рубежі (позиції).

349. Під час **форсування водної перешкоди** штаб дивізіону завчасно організує отримання результатів військової та інженерної розвідки ділянок форсування.

При підході до водної перешкоди командир (штаб) дивізіону, що діє у складі передового загону, організовує розгортання підрозділів АР і уточнює їм завдання, спрямовуючи їх зусилля на підтвердження тих даних про противника, що є, і швидко отримання розвідувальних даних, яких не вистачає.

Рухомі розвідувальні пункти переправляються на протилежний берег разом з органами військової розвідки або передовими підрозділами, що наступають. Підрозділи звукової і радіолокаційної розвідки переплавляються, як привило по мосту.

350. Під час **оборони морського узбережжя** АР організовується і ведеться у взаємодії з іншими видами розвідки таким чином, щоб добре проглядалась поверхня моря, підступи до узбережжя, глибина своєї оборони й забезпечувалося спостереження й обслуговування стрільби по противнику, що висадився. Спостережні пункти ешелонуються в глибину, а на гористих ділянках узбережжя передбачається їх ярусне розміщення.

Дані звукової розвідки використовуються для встановлення району маневрування кораблів вогневої підтримки.

Основними завданнями звукової розвідки є виявлення і визначення координат артилерії, що веде вогонь з позицій, розташованих на суші. Рубежі розгортання підрозділів звукової розвідки вибираються і займаються заздалегідь.

351. Артилерійська розвідка в дивізіоні, який діє у складі морського десанту, ведеться з початком висадки десанту. При цьому підрозділи оптичної розвідки ведуть її з ходу або з коротких зупинок на захопленому плацдармі. Після висадки основних сил першого ешелону десанту висаджуються додатні підрозділи артилерійської (звукової і радіолокаційної) розвідки, нарощуючи зусилля із забезпечення даними про противника для підготовки вогню артилерії десанту.

352. Під час ведення бойових дій у населеному пункті АР ведеться на меншу, порівняно з бойовими діями на відкритій місцевості, глибину та у меншій смузі.

Для збільшення можливостей оптичної розвідки більша частина основних і допоміжних СП розташовується в бойових порядках передових підрозділів, а решта СП розміщується у верхній частині будівель (переважно кутових).

Підрозділи звукової розвідки розгортаються на меншому фронті, на коротких базах і підтримують зв'язок, як правило по радіо. Звукові приймачі встановлюються на відкритих майданчиках, вздовж широких вулиць, на дахах будинків.

Радіолокаційні станції розвідки рухомих цілей розгортаються на позиціях, які забезпечують огляд магістральних вулиць, а радіолокаційні станції розвідки артилерії і мінометів — на площах, пустирях, парках і скверах.

353. Артилерійська розвідка вночі організовується і ведеться з завданням забезпечення виявлення окремих цілей (об'єктів) і системи оборони противника всіма наявними в дивізіоні силами та засобами. При переході від денних бойових дій до нічних зниження активності артилерійської розвідки не допускається. Заходи з підготовки до ведення розвідки вночі здійснюються в світлий час.

Під час підготовки КСП (СП) до роботи вночі необхідно підготувати прибори спостереження і засоби освітлення, вибрати і засікти видимі вночі орієнтири, виставити декілька світових орієнтирів і визначити дирекційні кути по них.

354. Артилерійська розвідка **взимку** організовується і ведеться з урахуванням низьких температур, сніжних завірюх, різкої зміни метеорологічних умов.

Для ведення оптичної розвідки СП наближаються до переднього краю. Розвідка спостереженням доповнюється підслуховуванням.

Звукова розвідка, в умовах обмеженої видимості, виконує найбільший обсяг завдань розвідки артилерії і мінометів противника.

Зусилля радіолокаційної розвідки зосереджуються на виявленні об'єктів противника, розташованих на пагорбах, що забезпечують розміщення живої сили, бойової техніки і здійснення маневру. Радіолокаційні станції розвідки рухомих цілей займають свої позиції, як правило, на рубежі СП дивізіону.

На розгортання та підготовку підрозділів АР до бойової роботи потрібний більший час, ніж у звичайних умовах.

355. Артилерійська розвідка **в горах** організовується і ведеться з наземних СП з урахуванням умов важкодоступної місцевості, різких перепадів рельєфу, складності орієнтування, наявності ділянок, які не проглядаються, та прихованих підступів. У цих умовах в дивізіоні необхідно розгорнути мережу допоміжних СП, ешелонуючи їх не тільки у глибину, а й у висоту.

Звукова розвідка в горах організовується і ведеться з урахуванням екрануючої дії гір, наявності звукового відлуння, важкості визначення впливу метеорологічних умов. На вибір рубежів розгортання і підготовку підрозділів звукової розвідки до бойової роботи часу необхідно в два-три рази більше, ніж в звичайних умовах.

Радіолокаційна розвідка рухомих цілей ведеться з позицій, які забезпечують пряму видимість районів, які є найбільш зручними для розташування противника і проведення ним маневру. Позиції станцій вибираються на одному рівні з районом цілей.

356. Артилерійська розвідка у степовій місцевості організовується і ведеться на широкому фронті та на велику глибину з урахуванням труднощів маскування й орієнтування, різких добових коливань температури, сильних вітрів з переміщенням пилу. Основні зусилля розвідки зосереджуються вздовж доріг і в напрямку населених пунктів. Особлива увага приділяється веденню розвідки на флангах підрозділів загально-військового підрозділу.

9.1.1.8. Особливості ведення розвідки районів ВП (рубежів розгортання)

357. Розвідка районів ВП (рубежів розгортання) ведеться з метою вибору і підготовки ВП, рубежів розгортання протитанкової артилерії, пунктів, постів, позицій підрозділів артилерійської розвідки, маршрутів маневру, визначення радіаційної, хімічної і біологічної (бактеріологічної) обстановки, перевірки місцевості на наявність мін.

Розвідка районів ВП (рубежів розгортання) організовується командиром підрозділу і здійснюється артилерійськими розвідувальними групами (АРГ).

358. Залежно від завдань АРГ її очолює начальник розвідки дивізіону або старший офіцер (командир вогневого взводу) однієї з батарей дивізіону. До складу АРГ може включатися чотири-п'ять осіб з підрозділів АР або з вогневих підрозділів, навчених веденню радіаційної та хімічної розвідки, а також перевіряти місцевості на наявність мін. Незалежно від завдань, які буде виконувати, АРГ забезпечується необхідними приборами і засобами зв'язку, транспортними засобами.

Склад АРГ визначається заздалегідь. Одночасно з нею може висилатися особовий склад і техніка для інженерного обладнання районів ВП (рубежів розгортання).

359. Командир (начальник штабу) дивізіону (командир батареї) при постановці завдань начальнику АРГ вказує:

відомості про противника; положення і завдання своїх військ; склад групи, сили та засоби, що виділяються; обсяг і зміст виконуваних робіт; маршрут висування, райони ВП (рубежі розгортання); дирекційний кут основного напрямку та мінімальну дальність стрільби; порядок ведення РХБ розвідки; способи і порядок підтримання зв'язку; час початку, закінчення робіт і доповідей про їх результати; час і місце збору групи; порядок дій групи після закінчення робіт; завдання з підготовки вибраних районів ВП (рубежів розгортання); вид топогеодезичної прив'язки та термін її виконання.

360. Начальник АРГ, усвідомивши отримане завдання, вивчає за картою маршрут висування та місцевість у районі ВП (рубежів розгортання), визначає порядок висування групи у призначений район, намічає план робіт і ставить завдання підлеглим.

Під час постановки завдань АРГ він вказує: порядок і терміни виконання робіт, які визначені командиром дивізіону (батареї); необхідні засоби для виконання отриманого завдання; побудову колони групи і швидкість руху; порядок підтримання зв'язку та сигнали управління.

Під час висування в намічені райони ВП (на рубежі розгортання) начальник АРГ, рухаючись у голові колони, оцінює стан маршруту руху, визначає шляхи подолання зон зараження, районів руйнувань, пожеж і затоплень, намічає райони розгортання дивізіону (батареї) з маршу, оцінює за результатами розвідки радіаційну і хімічну обстановку на маршруті руху.

361. Після прибуття у призначений район начальник АРГ уточнює межі районів ВП (рубежів розгортання), терміни та послідовність виконання робіт, вказує місце та час доповідей про результати розвідки.

Робота групи в районі ВП (на рубежі розгортання) починається з радіаційної, хімічної, біологічної (бактеріологічної) розвідки, а за необхідності — з перевірки місцевості на наявність мін. Одночасно визначається місткість наміченого району і його придатність для ведення вогню (розвідки),

здійснюється вибір позицій і шляхів маневру, вивчаються умови проведення топогеодезичної прив'язки, інженерного обладнання, маскування й організації охорони. Після цього проводяться заплановані роботи з підготовки ВП (рубежів розгортання).

Про хід виконання робіт начальник АРГ доповідає в установленний час командирю (начальнику штабу) дивізіону (командирю батареї), у призначений термін зустрічає колону підрозділів дивізіону (батареї) для швидкого виведення їх у вибрані та підготовлені райони (позиції, місця).

9.1.2. Охорона

362. Охорона в артилерійських підрозділах організовується і здійснюється відповідно до розпоряджень вищого штабу з метою:

- недопущення проникнення розвідки противника в район дій (розташування) артилерійських підрозділів;
- виключення раптового нападу на них наземного та повітряного противника;
- забезпечення підрозділам, що охороняються, часу і вигідних умов для підготовки та ведення бойових дій.

Охорона здійснюється:

- в артилерійських підрозділах артилерійської бригади — силами і засобами підрозділу охорони артилерійської бригади;
- в артилерійських підрозділах загальновійськової бригади — силами і засобами загальновійськової бригади.

363. Артилерійські підрозділи охороняються: під час ведення бойових дій — бойовою охороною; на марші — похідною охороною; при розташуванні на місці — сторожовою охороною. За будь-яких умов обстановки організовується безпосередня охорона.

Бойова охорона організовується в районах ведення бойових дій артилерією та здійснюється сторожовими постами та секретами зі складу підрозділів охорони.

Похідна охорона здійснюється дозорними машинами (відділеннями) попереду голови колони, боковою похідною заставою — з боків колони (з флангів), тиловою похідною заставою — позаду колони.

Сторожова охорона організовується під час розташування на місці при загрозі нападу наземного противника, складається із сторожових постів та секретів і здійснюється силами та засобами підрозділів охорони.

Безпосередня охорона організовується командирами артилерійських підрозділів і здійснюється силами та засобами цих підрозділів.

364. У розпорядженні з охорони командир дивізіону (батареї) вказує:

напрямки, на яких зосередити особливу увагу, та приховані підступи до ВП (ПУ);

склад і позиції (маршрути) охорони, завдання і час її готовності;

порядок дій особового складу при нападі противника, місця окопів для стрільби зі стрілецької та протитанкової зброї, сектори обстрілу;

порядок мінування підступів до ВП, кількість мін, що виділяються;

порядок освітлення місцевості при відбитті нападу противника вночі;

порядок дій при прориві противника в район ВП (ПУ);
сигнали оповіщення.

Віддане командиром дивізіону усне розпорядження записується в журнал відданих та отриманих розпоряджень.

365. На ВП кожної батареї організовується безпосередня охорона шляхом виставлення одного або кількох спостережних постів (спостерігачів) у складі двох-трьох спостерігачів. Спостережний пост виставляється на напрямку можливого прориву противника в район ВП. У місці розташування тягачів і автомобілів призначається спостерігач з водіїв. Спостережний

пост забезпечують приладами спостереження та засобами зв'язку. Біля кожної гармати призначають чергового номера. Він спостерігає за підступами до ВП і сигналами спостережного поста (спостерігача), оповіщає розрахунок гармати.

На КСП (СП) безпосередня охорона організовується шляхом виставлення одного або кількох спостерігачів, яких забезпечують приладами спостереження та засобами зв'язку.

Під час постановки завдань спостережному посту (спостерігачу) вказують орієнтири, відомості про противника та свої підрозділи, місце спостережного поста (спостерігача), сектор спостереження, на що звертати особливу увагу, порядок доповіді результатів спостереження та сигнали оповіщення.

366. Для відбиття можливого нападу противника на ВП готують місця для ведення вогню прямою наводкою, призначають сектори обстрілу для кожної гармати, визначають порядок дій особового складу. За необхідності мінують або готують до мінування ділянки місцевості на небезпечних напрямках, обладнують окопи для ведення вогню зі стрілецької, протитанкової зброї та призначають для цього сектори обстрілу, встановлюють порядок освітлення місцевості при відбитті нападу противника вночі, організують взаємодію між батареями щодо знищення противника, який прорвався в район ВП.

Для відбиття нападу противника на КСП (СП) готують місця (окопи) для ведення вогню зі стрілецької зброї і призначають сектори обстрілу, готують вогонь батареї на найближчих підступах до пункту, встановлюють порядок освітлення місцевості при відбитті нападу противника вночі, організують взаємодію з сусідніми КСП.

367. На кожну добу встановлюють перепустку та відгук. Командир підрозділу самостійно визначає перепустку та відгук будь-яким простим і доречним способом.

Перепустка повідомляється усно всьому особовому складу охорони, особам, що посилаються за межі підрозділів, а вночі — і в межах розташування свого підрозділу. Відгук

повідомляється командирам підрозділів та особам, що поси-
лаються для передачі усних наказів.

Перепустка запитується в усіх осіб, які наближаються до
розташування підрозділу та пересуваються у розташуванні
підрозділу вночі, відгук — в осіб, які передають накази та роз-
порядження командира.

Усі особи, що не знають перепустку, а прибулі з наказом —
відгуку, затримуються і прямують під охороною до команди-
ра, що організував охорону.

Особовий склад підрозділів, призначених в охорону, по-
винен знаходитись у постійній готовності до дій, дотримувати-
сь установленого порядку чергування, черговості та поряд-
ку відпочинку, виконувати заходи маскування, виявляти ви-
соку пильність, рішучість і стійкість.

9.1.3. Радіоелектронна боротьба

368. Радіоелектронна боротьба (РЕБ) в артилерійських під-
розділах організовується і ведеться відповідно до розпоряд-
жень вищого штабу.

369. У розпорядженні з РЕБ командир дивізіону (батареї) вка-
зує: завдання щодо радіоелектронного захисту, у тому числі
запроваджені частотні, часові, просторові та інші обмежен-
ня на роботу радіоелектронних засобів; які ПУ та радіоелек-
тронні об'єкти противника, в яких районах і до якого терміну
повинні бути виявлені засобами АР; сили і засоби РЕБ, що ви-
діляються для прикриття підрозділів дивізіону, і порядок вза-
ємодії з ними; сигнали на проведення заходів з РЕБ.

Віддане командиром дивізіону усне розпорядження запи-
сується в журнал відданих та отриманих розпоряджень.

9.1.4. Забезпечення безпеки дій

370. Забезпечення безпеки дій в артилерійських підрозділах
організовується і здійснюється з метою приховування діяль-
ності підрозділів та введення противника в оману відносно

складу, стану, місця розташування артилерійських підрозділів та характеру їх дій.

Завданнями забезпечення дій в артилерійських підрозділах є: досягнення скритості фактичного місцеположення та діяльності своїх підрозділів; введення противника в оману щодо складу, стану, положення підрозділів артилерії, їх бойових можливостей і характеру майбутніх дій.

371. Скритість фактичного місцеположення та діяльності своїх підрозділів досягається проведенням комплексу заходів щодо збереження в таємниці та виключення витoku інформації про підрозділи артилерії, а також усунення й ослаблення демаскуючих ознак їх діяльності.

Способами забезпечення скритості є: маскуванню, забезпечення охорони державної таємниці, забезпечення безпеки зв'язку й інформації та скритого управління підрозділами, протидія розвідці противника.

Маскуванню підрозділів і об'єктів є основним способом забезпечення скритості підрозділів артилерії. Заходи маскуванню включають:

- використання маскувальних властивостей місцевості й умов обмеженої видимості;

- застосування табельних маскувальних комплектів і підручних матеріалів, маскувальних фарб, різних (поглинаючих) покриттів, конструкцій, аерозолів (димів) та інших матеріалів для зниження помітності ОВТ;

- приховане розташування підрозділів з використанням фону місцевості та рослинності, виконання вимог маскувальної дисципліни.

Для маскуванню з метою захисту від ВТЗ противника використовуються яри, зворотні схили висот та інші маскувальні властивості місцевості, застосовується фарбування, табельні маскувальні покриття й екрани, які розсіюють тепло та встановлюються над тепловипромінювальними поверхнями машин.

Протидія розвідці противника включає комплекс заходів, спрямованих на створення умов, у яких використання сил

і засобів розвідки противника стає неможливим або неефективним. Вона досягається дотриманням підрозділами артилерії раніше встановленого режиму діяльності в районах і на позиціях; розосередженням з періодичною зміною районів (позицій); своєчасним оповіщенням підрозділів про дії засобів розвідки противника, ураженням його БЛА черговими силами та засобами.

Забезпечення охорони державної таємниці полягає у встановленні єдиного порядку допуску (доступу) до секретних відомостей та їхніх носіїв, а також у дотриманні правил зберігання і поводження з ними; суворому дотриманні режиму секретності.

Забезпечення безпеки зв'язку й інформації та скритого управління підрозділами досягається проведенням комплексу заходів, спрямованих на збереження в таємниці від противника повідомлень, які передаються (приймаються), та протидію недостовірній інформації, що передається противником. Заходи безпеки зв'язку й інформації та скритого управління підрозділами включають: використання засобів і способів ведення зв'язку, що забезпечують необхідну захищеність і стійкість зв'язку; використання засекречувальної апаратури зв'язку, таблиць сигналів бойового управління; перевірку дійсності інформації шляхом зворотної передачі повідомлень.

372. Введення противника в оману щодо складу, стану, положення артилерійських підрозділів, їх бойових можливостей і характеру майбутніх дій досягається проведенням комплексу заходів щодо нав'язування йому помилкового уявлення про склад, положення підрозділів та об'єктів, які входять до їх складу.

Заходи введення противника в оману включають:

обладнання фіктивних ВП (районів розташування);

надання противнику недостовірних даних про розташування своїх військ, часові показники, маршрути переміщення в нові райони розташування, використовуючи засоби зв'язку (мобільні телефони, засоби радіозв'язку тощо);

несистематичне здійснення виходу груп техніки з районів розташування, зміни районів тощо.

373. Командир дивізіону (батареї) у розпорядженні з забезпечення безпеки підрозділів у бойових діях визначає:

основні заходи щодо забезпечення безпеки дій, обсяг, терміни і порядок їх виконання в районах зосередження, районах ВП (рубежах розгортання ПТРез), рубежах (місцях) КСП та засобів АР;

сили і засоби, що виділяються;

час і місця створення фіктивних елементів бойового порядку, заходи та порядок дотримання підрозділами маскувальної дисципліни, а за необхідності і іншу інформацію.

Віддане командиром дивізіону усне розпорядження записується в журнал відданих та отриманих розпоряджень.

9.1.5. Інженерне забезпечення

374. Інженерне забезпечення в артилерійських підрозділах організовується і здійснюється з метою створення підрозділам необхідних умов для своєчасного та прихованого їх висування, розгортання і маневру, підвищення захисту особового складу, озброєння і техніки від усіх засобів ураження.

Основними завданнями інженерного забезпечення є:

інженерна розвідка місцевості на позиціях, рубежах і в районах;

фортифікаційне обладнання позицій, рубежів та районів, які займають артилерійські підрозділи;

підготовка під'їзних шляхів і шляхів маневру;

улаштування інженерних загороджень;

обладнання пунктів водопостачання;

проведення інженерних заходів маскування та захисту від ВТЗ;

проведення інженерних заходів щодо ліквідації наслідків ударів противника та руйнувань.

Завдання інженерного забезпечення артилерійські підрозділи виконують, як правило, своїми силами із застосуванням навісного бульдозерного обладнання артилерійських тягачів і бойової техніки, збірних фортифікаційних споруд і конструкцій, місцевих матеріалів, інженерних боєприпасів, засобів маскування, добування й очищення води, шанцевого інструменту та іншого інженерного майна.

Для виконання найбільш складних завдань артилерійські підрозділи можуть бути посилені підрозділами інженерних військ.

375. Інженерна розвідка місцевості на позиціях, рубежах і в районах організовується з метою забезпечення командирів підрозділів даними про маскувальні та захисні властивості цих районів, стан маршрутів руху, під'їзних шляхів до ВП, про можливість підготовки шляхів маневру, а також для перевірки місцевості на наявність мін. Вона ведеться АРГ, до складу яких виділяється особовий склад, навчений веденню інженерної розвідки.

376. Фортифікаційне обладнання позицій, рубежів і районів, які займають артилерійські підрозділи, здійснюється з метою ефективного застосування ОВТ, а також для захисту особового складу та ОВТ від усіх засобів ураження противника. Воно проводиться силами підрозділів з максимальним використанням засобів механізації, навісного та вбудованого обладнання, застосуванням зарядів вибухових речовин, місцевих матеріалів, конструкцій і споруд промислового виготовлення з урахуванням захисних властивостей місцевості.

Фортифікаційне обладнання ВП та КСП (СП) артилерійських підрозділів здійснюється з урахуванням наявного часу та умов обстановки.

Фортифікаційне обладнання ВП включає: розчищення секторів обстрілу; обладнання гарматних окопів, погребів для боєприпасів, щілин (бліндажів) для особового складу, укриттів для техніки, окопів для ведення вогню зі стрілецької зброї. Поблизу

ВП однієї з батареї обладнують окоп для пункту управління вогнем і метеорологічного поста дивізіону.

Фортифікаційне обладнання місць КСП (СП) включає розчищення сектору огляду, зведення споруд для спостереження (відкритого або закритого типу), укриттів для особового складу і техніки.

На рубежах розгортання протитанкового артилерійського дивізіону (батареї) в обороні розчищаються сектори обстрілу, готують майданчики або відривають окопи для гармат (ПТРК), КСП і особового складу.

Фортифікаційне обладнання району зосередження дивізіону (батареї) включає обладнання окопів (бліндажів) для особового складу, укриттів для озброєння та техніки, окопів для ведення вогню зі стрілецької зброї.

377. Підготовка під'їзних шляхів та шляхів маневру включає інженерну розвідку доріг, їх розчищення та прокладання шляхів. Шляхи руху підрозділів обираються з максимальним використанням мережі існуючих доріг в обхід загороджень і руйнувань. За відсутності придатних доріг прокладаються шляхи руху. Посилення слабких ділянок шляхів руху й обладнання переходів через перешкоди здійснюється з використанням місцевих будівельних матеріалів.

378. Улаштування інженерних загороджень полягає в прикритті ВП і КСП дротяними загородженнями, сигнальними мінами, мінними полями або групами мін. При цьому протитанкові мінні поля або групи мін встановлюються на танкодоступних ділянках місцевості перед фронтом, на флангах ВП і КСП, на очікуваних напрямках атак противника. Протипіхотні мінні поля або групи мін встановлюють у керованому варіанті, зазвичай, попереду протитанкових на прихованих підступах до ВП. Віддалення протитанкових і протипіхотних мінних полів і груп мін визначається умовами прикриття їх вогнем артилерії і стрілецької зброї та може складати **150-500 м** від ВП.

Окремі міни або групи мін можуть встановлюватись на дорогах, об'їздах, в ярах, лощинах, насипах на підходах до ВП.

Встановлення мінних полів здійснюється силами підрозділів артилерії. На кожне мінне поле чи групу мін складається формуляр.

379. Добування, очищення води й обладнання пунктів водопостачання організовуються, зазвичай, у кожному дивізіоні своїми силами з використанням табельних засобів добування, очищення та зберігання води.

За відсутності табельних засобів, пункти водопостачання облаштовуються з використанням наявних джерел води. Якщо неможливо організувати водопостачання в дивізіоні своїми силами, здійснюється доставка води з пунктів водопостачання, які розгорнуті силами старшого командира (начальника).

380. Інженерне забезпечення в дивізіоні (батареї) організовується на основі розпорядження з інженерного забезпечення вищого штабу. Безпосереднім організатором інженерного забезпечення є командир дивізіону (батареї).

Командир дивізіону (батареї) при організації інженерного забезпечення оцінює місцевість і умови виконання завдань (захисні та маскувальні властивості місцевості, її прохідність, стан доріг і переправ, водних та інших перешкод, наявність і стан загороджень, місцевих будівельних матеріалів, джерел води), визначає характер і послідовність інженерного обладнання ВП і КСП, віддає розпорядження на виконання завдань і контролює їх виконання.

381. Командир дивізіону (батареї) у розпорядженні з інженерного забезпечення визначає:

- характер фортифікаційних споруд ВП і КСП;
- послідовність і терміни виконання завдань інженерного забезпечення;
- місця і порядок установки мінно-вибухових загороджень для прикриття ВП;

порядок отримання інженерного майна;
місця заготівлі лісоматеріалів;
порядок використання навісного (вбудованого) обладнання і землерийних машин (якщо вони виділяються).

Віддане командиром дивізіону усне розпорядження записується в журнал відданих та отриманих розпоряджень.

382. Старший офіцер батареї (командир взводу) під час організації інженерного обладнання уточнює обсяг завдань і черговість їх виконання, визначає потребу в силах і засобах, ставить завдання взводам і контролює їх виконання.

Командир гармати (розрахунку, відділення) ставить завдання підлеглим та керує виконанням інженерних робіт.

9.1.6. Радіаційний, хімічний і біологічний захист

383. Радіаційний, хімічний, біологічний (РХБ) захист в артилерійських підрозділах організовується і здійснюється з метою забезпечення підрозділам необхідних умов для виконання поставлених завдань під час дій в обстановці РХБ зараження, підвищення їх захисту від високоточної та інших видів зброї застосуванням аерозолів (димів).

Основними завданнями РХБ захисту в дивізіоні (батареї) є: виявлення та оцінювання РХБ обстановки; підтримання живучості підрозділів в умовах РХБ зараження; ліквідація РХБ зараження; маскування дій підрозділів і об'єктів із застосуванням аерозолів (димів).

384. Виявлення та оцінювання радіаційної та хімічної обстановки включає:

РХБ розвідку (спостереження);
радіаційний і хімічний контроль.

У дивізіоні (батареї) РХБ розвідка (спостереження) ведеться спеціально підготовленими відділеннями (розрахунками) підрозділів. В окремих випадках дивізіону може додаватись

відділення РХБ розвідки зі складу підрозділів військ РХБ захисту.

Радіаційний і хімічний контроль здійснюється командирами підрозділів, а також спеціально підготовленими військовослужбовцями. Облік результатів контролю опромінювання ведеться: в батареї — на весь особовий склад; у штабі дивізіону — на весь особовий склад штабу і командирів підпорядкованих підрозділів на два ступені нижче.

Дані про радіаційну та хімічну обстановку наносяться на робочу карту командира дивізіону (батареї) і передаються старшому командиру (начальнику).

Штаб дивізіону та підрозділи негайно інформуються про застосування противником ЗМУ, а також факти руйнування радіаційно та хімічно небезпечних об'єктів, наслідки яких будуть впливати на їх дії.

385. Підтримання живучості підрозділів дивізіону (батареї) в умовах РХБ зараження досягається: своєчасним оповіщенням особового складу про РХБ зараження; застосуванням засобів індивідуального та колективного захисту; виконанням режимно-обмежувальних заходів при діях на зараженій місцевості; проведенням спеціальної обробки озброєння та техніки.

Оповіщення підрозділів про РХБ зараження організовується штабом дивізіону і доводиться негайно всіма каналами та лініями зв'язку встановленими сигналами оповіщення.

Для своєчасного застосування засобів індивідуального захисту особовий склад повинен при діях на місцевості постійно мати їх поряд.

Режимно-обмежувальні заходи виконують загальні захисні функції та включають: зонування території за ступенями небезпеки; дотримання особових складом правил поведінки на зараженій місцевості; застосування індивідуальних засобів захисту; виведення підрозділів із заражених районів.

386. Ліквідація радіаційного, хімічного і біологічного зараження включає:

спеціальну обробку підрозділів, ОВТ; дегазацію, дезактивацію, дезінфекцію ділянок місцевості позиції, фортифікаційних споруд і пілоподавлення на них.

Спеціальна обробка залежно від виду і масштабів зараження, обстановки та наявності часу може бути частковою або повною.

Часткова спеціальна обробка організується за наказом командира підрозділу та проводиться особовим складом штатними засобами у ході виконання бойового завдання: у разі зараження отруйними речовинами — негайно; радіоактивними речовинами — за першої нагоди, але якнайшвидше після зараження.

Повна спеціальна обробка проводиться з дозволу старшого командира (начальника) після виконання бойових завдань (виходу з бою).

Дегазація, дезактивація, дезінфекція ділянок місцевості, позицій здійснюється особовим складом, котрий їх займає, найбільш складні завдання виконуються силами і засобами військ РХБ захисту, що діють в інтересах артилерії, а завдання санітарної обробки — службами тилу.

Знезараження фортифікаційних споруд проводиться, зазвичай, силами підрозділів, які їх займають.

387. Маскування дій підрозділів і об'єктів здійснюється застосуванням табельних засобів (димових шашок (гранат) і запалювально-димових патронів). Засобами старшого начальника може здійснюватися маскування ОВТ спеціальними хімічними пінами, радіо- та енергопокриттями (фарбами).

388. Заходи з РХБ захисту в дивізіоні (батареї) організовується на основі розпорядження з РХБ захисту вищого штабу. Безпосереднім організатором РХБ захисту є командир дивізіону (батареї).

Заходи з РХБ захисту в артилерійських підрозділах здійснюються силами і засобами підрозділів. Найбільш складні

та специфічні заходи РХБ захисту виконуються підрозділами військ РХБ захисту.

У розпорядженні з РХБ захисту командир дивізіону (батареї) вказує:

порядок проведення РХБ розвідки;

порядок і терміни проведення радіаційного і хімічного контролю;

місце і час проведення спеціальної обробки;

порядок використання аерозольних (димових) засобів;

порядок і черговість отримання засобів захисту та повірки протигазів.

Віддане командиром дивізіону усне розпорядження записується в журнал відданих та отриманих розпоряджень.

9.1.7. Топогеодезичне забезпечення

389. Топогеодезичне забезпечення артилерійських підрозділів організовується і здійснюється з метою підготовки та своєчасного доведення до командирів топогеодезичних даних, необхідних для вивчення та оцінювання місцевості під час прийняття рішень, планування бойових дій, організації взаємодії й управління, для розвідки цілей і безпосередньої підготовки стрільби й управління вогнем.

Топогеодезичне забезпечення **включає:**

забезпечення підрозділів топографічними картами (аерофотознімками), списками координат пунктів геодезичної мережі;

проведення заходів, що забезпечують своєчасне та якісне виконання топогеодезичної прив'язки (вивірка приладі, підготовка їх до роботи тощо);

розрахунок і доведення до підрозділів таблиць дирекційних кутів світила;

доведення і використання даних посту передачі орієнтування;

доведення до підрозділів координат вихідних точок на маршрутах переміщення, в районах ВП та КСП;

топогеодезичну прив'язку елементів бойового порядку (визначення координат, абсолютних висот та дирекційних кутів орієнтирних напрямків);

контроль топогеодезичної прив'язки.

Топогеодезична прив'язка та її контроль здійснюється розрахунками командирських машин або топогеодезичними підрозділами.

390. Топогеодезичне забезпечення в дивізіоні (батареї) організовується і здійснюється на основі розпорядження з топогеодезичного забезпечення вищого штабу.

Командир дивізіону під час організації топогеодезичного забезпечення зобов'язаний: на основі отриманого розпорядження усвідомити завдання дивізіону; оцінити обстановку в топогеодезичному відношенні; визначити завдання на проведення топогеодезичного і навігаційного забезпечення; поставити завдання штабу дивізіону на планування і виконання заходів топогеодезичного забезпечення; організувати взаємодію з доданими топогеодезичними підрозділами; особисто і за доповідями начальника штабу здійснювати контроль виконання робіт.

Завдання з топогеодезичного забезпечення командир дивізіону визначає в **розпорядженні з підготовки стрільби і управління вогнем**, в якому вказується (додаток 9 до цього Статуту):

час, місце і порядок отримання топографічних карт різних видів, фотодокументів, каталогів координат, таблиць дирекційних кутів світила;

час, місце проведення вивірок топогеодезичних приладів, засобів навігації;

дані про початкову топогеодезичну основу (мережу), систему координат;

завдання з вибору та призначення контрольних точок на маршрутах переміщення, визначення їх координат і доведення до підрозділів;

порядок, терміни виконання топогеодезичних робіт, сили і засоби, що залучаються для цього, та їх виконання в особливих умовах;

дирекційний кут основного напрямку стрільби;

графік роботи поста передачі орієнтування;

радіодані поста передачі орієнтування і командирів топогеодезичних підрозділів;

способи визначення координат, абсолютних висот точок і дирекційних кутів орієнтирних напрямів;

порядок використання радіонавігаційних приладів топогеодезичної прив'язки;

порядок організації контролю топогеодезичної прив'язки та його виконавців;

рубіж переходу до нової системи координат;

порядок організації взаємодії з топогеодезичними підрозділами;

завдання з виконання демонстраційних дій для введення противника в оману;

час закінчення робіт.

Віддане командиром дивізіону усне розпорядження записується в журнал відданих та отриманих розпоряджень.

391. Командир батареї завдання з топогеодезичного забезпечення вказує в **розпорядженні з підготовки стрільби і управління вогнем** де визначає: район (місця) ВП, КСП (СП), основний напрямок стрільби; спосіб визначення координат та дирекційних кутів орієнтирних напрямків; координати пунктів геодезичної мережі; початкову та кінцеву точки для прив'язки та їх координати, маршрут руху топоприв'язчика; спосіб контролю топогеодезичної прив'язки; послідовність прив'язки елементів бойового порядку та час закінчення робіт; в яку зону перерахувати координати ВП, КСП (СП) (за необхідності).

392. Під час постановки завдань топогеодезичному відділенню вказують: необхідні дані про противника та положення наших передових підрозділів; завдання відділення та порядок

взаємодії з вогневими підрозділами і підрозділами АР; районів ВП, місця КСП, постів, пунктів, позицій підрозділів АР, основний напрямок стрільби; наявні дані про геодезичну мережу; способи визначення координат, дирекційних кутів орієнтирних напрямків; спосіб та час проведення контролю топогеодезичної прив'язки; початкову та кінцеву точки для прив'язки та їх координати, маршрут руху топоприв'язчика; черговість і терміни проведення робіт; дані про порядок роботи посту передачі орієнтування; час і місце доповіді про результати роботи.

393. Командир топогеодезичного відділення під час постановки завдань особовому складу вказує: необхідні дані про противника та свої війська; місця розташування точок, що прив'язуються, та способи визначення координат і дирекційних кутів орієнтирних напрямків; маршрут руху топоприв'язчика; способи проведення контролю; координати початкових, кінцевих (контрольних) точок та дирекції кути вихідних орієнтирних напрямків; розподіл обов'язків під час виконання робіт; заходи безпеки; порядок підтримання зв'язку; порядок і час доповіді про результати роботи.

9.1.8. Гідрометеорологічне (метеорологічне) забезпечення

394. Гідрометеорологічне (метеорологічне) забезпечення організовується і здійснюється з метою підвищення ефективності виконання вогневих завдань, всебічного врахування гідрометеорологічних умов при підготовці і веденні бойових дій та проведення заходів зі зниження впливу погодних умов на особовий склад та ОВТ.

Завданнями гідрометеорологічного (метеорологічного) забезпечення є: організація безперервної метеорологічної підготовки стрільби; своєчасне забезпечення підрозділів артилерії даними про очікувану і фактичну гідрометеорологічну обстановку в районі бойових дій; негайне попередження

(оповіщення) про очікувані (що почалися) небезпечні явища погоди і гідрометеорологічного режиму.

395. Метеорологічна підготовка в артилерійському дивізіоні включає: організацію прийому бюлетенів «Метеосередній» від метеорологічної станції, а також від старшого командира (штабу); контроль метеорологічної підготовки в батареях, а при необхідності — передача бюлетенів у батареї; складання бюлетенів «Метеонаблизений» за допомогою метеопосту дивізіону і передачу їх в батареї; визначення відхилень метеорологічних умов від табличних під час визначення установок для стрільби та контроль метеоправок, які зраховані в батареях.

У артилерійській батареї метеорологічна підготовка включає організацію прийому метеорологічних бюлетенів і визначення метеорологічних умов, що враховуються при визначенні установок для стрільби. У реактивних артилерійських батареях, крім того, організовують роботу метеорологічного поста, який розгортається в районі ВП, визначають швидкість і напрямок вітру в межах активної ділянки траєкторії реактивних снарядів і, за необхідності, складають бюлетень «Метеонаблизений».

396. У випадку отримання попередження про небезпечні явища погоди та гідрометеорологічного режиму або їх спостереження в районі бойового порядку (розташування) підрозділу артилерії негайно проводяться заходи щодо зниження негативної дії погодної стихії на особовий склад, озброєння, техніку, запаси матеріальних засобів.

Небезпечні явища погоди та гідрологічного режиму обмежують застосування боєприпасів спеціального призначення, озброєння і техніки, ускладнюють дії особового складу, а іноді унеможливають ведення бойових дій в цілому. До небезпечних явищ погоди та гідрологічного режиму відносяться: інтенсивні опади (злива, снігопад, град), туман, ожеледь, пилові (піщані) і снігові бурі, снігові занесення, різкий підйом

рівня води в річках і водосховищах, повені, снігова лавина і селеві потоки в горах, температура повітря нижче -40°C і вище $+40^{\circ}\text{C}$, різкі коливання наземної температури повітря, швидкість вітру біля поверхні землі 15 м/с і більше.

397. Гідрометеорологічне (метеорологічне) забезпечення в дивізіоні (батареї) організовується і здійснюється на основі розпорядження з гідрометеорологічного (метеорологічного) забезпечення вищого штабу.

Під час організації гідрометеорологічного (метеорологічного) забезпечення командир (начальник штабу) дивізіону **зобов'язаний:** усвідомити з розпорядження вищого штабу порядок здійснення гідрометеорологічного забезпечення; оцінити гідрометеорологічну обстановку та термін придатності бюлетенів «Метеосередній», визначити основні заходи щодо організації гідрометеорологічного забезпечення: терміни і порядок прийому метеорологічних бюлетенів, гідрометеорологічної інформації, попереджень (оповіщень) про небезпечні явища погоди і гідрологічного режиму, дані радіомереж (канали зв'язку) для прийому бюлетенів і гідрометеорологічної інформації; намітити заходи щодо зниження негативної дії погодних умов; визначити порядок застосування метеорологічного поста; поставити завдання підрозділам з організації гідрометеорологічного забезпечення і здійснювати контроль за їх виконанням.

Командир (старший офіцер) батареї при організації гідрометеорологічного (метеорологічного) забезпечення **зобов'язаний:** усвідомити порядок здійснення гідрометеорологічного (метеорологічного) забезпечення; організувати своєчасний прийом метеорологічних бюлетенів, гідрометеорологічної інформації та попереджень (оповіщень) про небезпечні явища погоди та гідрологічного режиму; визначити заходи щодо зниження негативної дії погодних умов. В батареях реактивної артилерії, крім того, визначають дані про вітер в межах активної ділянки траєкторії, а за необхідності складають бюлетень «Метеонаблизений».

398. Завдання з гідрометеорологічного (метеорологічного) забезпечення командир дивізіону (батареї) визначає в розпорядженні з підготовки стрільби і управління вогнем (додаток 9 до цього Статуту), в якому, зазвичай, вказується: задачі гідрометеорологічного (метеорологічного) забезпечення при підготовці та в ході бойових дій; порядок прийому метеорологічних бюлетенів і термін їх придатності (канал зв'язку, позивні, терміни доведення, район розташування пункту зондування й умовні номери метеостанцій), порядок прийому гідрометеорологічної інформації (канал зв'язку, позиві, терміни передачі), попереджень і оповіщень про небезпечні явища (канал зв'язку); порядок застосування метеопосту; висновки з оцінювання гідрометеорологічної обстановки.

Віддане командиром дивізіону усне розпорядження записується в журнал відданих та отриманих розпоряджень.

399. Роботу метеопосту дивізіону (батареї реактивної артилерії) організовує начальник штабу (старший офіцер батареї). Під час постановки завдань метеопосту вказують місце і час розгортання, висоту над рівнем моря, час готовності бюлетенів «Метеонаближений» (даних про вітер у межах активної ділянки траєкторії).

400. Гідрометеорологічна обстановка в гірській і степовій місцевості характеризується часто екстремальними значеннями гідрометеорологічних величин, а також небезпечними явищами погоди і гідрометеорологічного режиму. Командир дивізіону (батареї) зобов'язаний вжити додаткових заходів зі зниження негативної дії небезпечних гідрометеорологічних явищ на особовий склад та ОВТ.

9.1.9. Балістична підготовка

401. Балістична підготовка в артилерійських підрозділах проводиться з метою забезпечення високої точності стрільби.

Завданням балістичної підготовки є визначення балістичних умов, що враховуються при стрільбі.

Балістична підготовка в дивізіоні (батареї) здійснюється силами і засобами підрозділів. Балістичні характеристики гармат та боєприпасів визначаються як завчасно, так і під час виконання вогневих завдань.

402. Балістична підготовка в дивізіоні (батареї) організовується і здійснюється на основі розпорядження з балістичної підготовки вищого штабу.

Командир (начальник штабу) дивізіону під час організації балістичної підготовки зобов'язаний: призначити контрольну гармату дивізіону, організувати зістрілювання основних гармат батарей і визначення поправок на різнобій основних гармат відносно контрольної; організувати визначення сумарного відхилення початкових швидкостей снарядів для контрольної гармати дивізіону та основних гармат батарей; віддати вказівки з розподілу боєприпасів, які надходять, між батареями; здійснювати контроль проведення балістичної підготовки в батареях.

403. Командир (старший офіцер) батареї під час організації і проведення балістичної підготовки зобов'язаний:

організувати визначення відхилення початкової швидкості снарядів із-за зносу каналів стволів гармат батареї;

визначити основну гармату батареї і визначити поправку на різнобій гармат батареї відносно основної;

знати і враховувати поправку на різнобій основної гармати відносно контрольної гармати дивізіону;

розраховувати сумарне відхилення початкової швидкості снарядів для основної гармати батареї;

провести за розпорядженням командира (начальника штабу) дивізіону відстрілювання партій зарядів, які поступили, і доповісти результати в штаб дивізіону;

розподіляти боєприпаси між гарматами з урахуванням їх балістичних характеристик та забезпечувати їх правильне збереження на ВП;

організувати визначення температури зарядів та інших балістичних характеристик боєприпасів;

безпосередньо керувати стрільбою під час визначення сумарного відхилення початкової швидкості снарядів за допомогою артилерійської балістичної станції.

404. Завдання з балістичної підготовки командир дивізіону (батареї) визначає в розпорядженні з підготовки стрільби і управління вогнем, в якому, зазвичай, вказує (додаток 9 до цього Статуту):

розподіл боєприпасів між підрозділами (гарматами) з урахуванням їх балістичних характеристик;

порядок використання артилерійської балістичної станції;

час, місце і порядок зістрілювання основних гармат і визначення поправок на їх різнобій відносно контрольної гармати дивізіону (відхилення початкової швидкості снарядів із за зносу каналів стволів гармат батареї), а також порядок відстрілювання партій зарядів;

номера партій зарядів і номери зарядів, які необхідно відстріляти;

час і порядок доповіді температури зарядів і балістичних характеристик боєприпасів, що надійшли.

Віддане командиром дивізіону усне розпорядження записується в журнал відданих та отриманих розпоряджень.

9.2. Морально-психологічне забезпечення

405. Морально-психологічне забезпечення (МПЗ) в артилерійських підрозділах організовується і здійснюється з метою: формування, підтримання та відновлення морально-психологічного стану особового складу, необхідного для виконання бойових завдань; забезпечення інформаційно-психологічної та

моральної безпеки військовослужбовців; готовності та спроможності до активних бойових дій; організації інформування особового складу про сильні та слабкі сторони противника та успіхи своїх військ; комплексного захисту психологічних (психофізіологічних) властивостей військовослужбовців, підтримування та своєчасного поновлення їх моральних і фізичних сил; зниження психогенних втрат.

406. Основними складовими (напрямами) морально-психологічного забезпечення є інформаційно-пропагандистське забезпечення та психологічне забезпечення.

407. Морально-психологічне забезпечення організовується в усіх видах бойових дій. Командир артилерійського підрозділу здійснює керівництво МПЗ через заступника з МПЗ та на основі розпорядження з МПЗ старшого командира.

Цілеспрямоване МПЗ організовується в усіх штатних і доданих підрозділах дивізіону (батареї) в усіх видах бою (дій).

408. Під час визначення заходів МПЗ командир артилерійського підрозділу враховує: висновки з аналізу соціально-політичної, релігійної, кримінальної обстановки в районі майбутніх дій; укомплектованість особовим складом, його морально-психологічний стан, рівень організованості, військової дисципліни та правопорядку; стан боєздатності підрозділів, бойові та психогенні втрати; сильні та слабкі сторони своїх підрозділів і противника; ступінь захисту особового складу від морально-психологічного впливу противника, матеріально-побутову та технічну забезпеченість; можливості для організації відпочинку та дозвілля, відновлення морально-психологічних і фізичних сил особового складу.

Командир дивізіону (батареї) в розпорядженні з МПЗ, зазвичай, **вказує:** мету і завдання МПЗ; основні заходи за його складовими (напрямами), способи і терміни їх виконання; порядок доповіді про морально-психологічний стан особового складу та проведені заходи МПЗ тощо.

Безпосереднім організатором МПЗ в дивізіоні (батареї) є заступник з МПЗ.

Віддане командиром дивізіону усне розпорядження записується в журнал відданих та отриманих розпоряджень.

409. В обороні основні зусилля МПЗ спрямовуються на: підтримання високої пильності і боеготовності особового складу; роз'яснення важливості своєчасності та точності виконання вогневих завдань, інженерного обладнання ВП, КСП, СП в повному обсязі, врахування захисних властивостей місцевості; підтримання високого морального духу та готовності підрозділів до відбиття атак танків противника, їх знищення у випадку прориву в глибину оборони або до районів розташування артилерійських підрозділів, а також у випадку раптового нападу під час здійснення маневру; ефективне використання ОВТ; формування морально-психологічної готовності особового складу до вогневого супроводження проведення контратак загальновійськовими підрозділами.

Особлива увага приділяється роботі з особовим складом підрозділів, що обороняються, на напрямку зосередження основних зусиль, призначених для ведення розвідки та до складу протитанкового резерву.

410. У наступі основні зусилля МПЗ спрямовані на: підтримання і нарощування моральних і духовних сил військовослужбовців; роз'яснення важливості безперервної підтримки загальновійськових підрозділів, що наступають, своєчасного та ефективного ураження артилерії противника, його протитанкових засобів, а також руйнування фортифікаційних споруд на передньому краї; забезпечення безперервної позитивної інформаційно-психологічної дії на особовий складу будь-яких умовах наступу.

Основна увага приділяється роботі з особовим складом артилерійських підрозділів, які залучаються до артилерійської підготовки атаки та до підтримки загальновійськових підрозділів першого ешелону, що діють на головному напрямку.

411. Під час бою в оточенні та виходу з нього основні зусилля МПЗ спрямовують на: підтримання організованості і дисципліни; припинення панічних настроїв; забезпечення готовності до знищення противника, що атакує, відновлення порушеного управління та контролю за витратою боєприпасів.

Інформаційно-пропагандистське забезпечення спрямовується на доведення прикладів марних намагань противника розчленити оборону загальновійськових підрозділів, оволодіти важливими об'єктами. У випадку успішних дій на ділянці прориву та нанесення противнику відчутних втрат, зазначена інформація негайно доводиться особовому складу.

412. Під час участі у стабілізаційних діях основні зусилля МПЗ спрямовують на: підготовку свідомості та психіки особового складу до ведення дій; роз'яснення важливості і необхідності застосування артилерійських підрозділів; підтримку пильності та постійної готовності до бойових дій; підтримку сприятливої морально-психологічної та інформаційної обстановки в районі виконання завдання; роботу з місцевими органами влади, правопорядку і населенням.

413. Під час маршу основні зусилля МПЗ спрямовують на формування і підтримання високої моральної готовності особового складу до зустрічі з місцевим населенням, напружених, тривалих дій і його психологічної стійкості у випадку раптового нападу противника.

414. У ході бойових дій командирами артилерійських підрозділів та підготовленим активом підрозділу організовується та здійснюється: роз'яснення особовому складу бойових завдань, характеру та особливостей бою; доведення і роз'яснення військовослужбовцям даних про противника, його слабкі та сильні сторони; взаємодія усіх сил і засобів виховної роботи; заходи щодо зняття нервово-психологічної напруги, запобігання паніки, чуток тощо; заходи первинної психологічної допомоги військовослужбовцям; заходи протидії психологічним акціям противника; забезпечення виконання норм МГП, кодексу

поведінки учасника бойових дій. З метою надання релігійної підтримки окремим військовослужбовцям, а також для проведення душпастирської роботи серед особового складу залучаються служителі церков.

З метою підтримання бойової активності військовослужбовців у ході бойових дій здійснюється постійне інформування про хід виконання бойового завдання і морально-психологічний стан підрозділів, розповсюджується інформація про бойові успіхи підрозділів, героїчні подвиги військовослужбовців, узагальнюється досвід МПЗ дій військ.

415. Особовий склад, який отримав бойові психічні травми та потребує кваліфікованої допомоги, направляється до центрів (пунктів) психологічної допомоги і реабілітації старшого командира транспортом, призначеним для евакуації поранених і хворих.

Робота з надання допомоги військовослужбовцям, які отримали бойові психічні травми, та їх евакуація здійснюються в тісній взаємодії з спеціалістами психологічної та медичної служб.

9.3. Логістичне забезпечення

416. Логістичне забезпечення артилерійських підрозділів організовується і здійснюється з метою підтримання їх готовності до виконання бойових завдань шляхом: укомплектування ОВТ та забезпечення МтЗ; утримання ОВТ та запасів МтЗ у справному (придатному) стані і в постійній готовності до застосування (використання за призначенням); задоволення житлово-побутових потреб особового складу; відновлення пошкоджених (несправних) ОВТ і своєчасного повернення їх до строю; організації та здійснення перевезення техніки та запасів МтЗ до районів виконання завдань.

Логістичне забезпечення артилерійських підрозділів поєднує функції технічного та тилового забезпечення.

9.3.1. Технічне забезпечення

417. Технічне забезпечення артилерійських підрозділів організовується і здійснюється з метою підтримання в постійній бойовій готовності і боєздатності підрозділів шляхом укомплектування їх ОВТ, забезпечення боеприпасами і військово-технічним майном, підтриманні їх у справному стані та в постійній готовності до бойового застосування, своєчасного поповнення їх витрат і втрат, технічно правильної експлуатації та швидкого відновлення тих зразків ОВТ, що вийшли з ладу.

418. Командир дивізіону (заступник командира дивізіону з озброєння, командир батареї, взводу) несе повну відповідальність за технічне забезпечення підпорядкованих підрозділів. Він зобов'язаний: організовувати своєчасне і повне укомплектування підрозділів озброєнням, технікою і приладами, забезпечення боеприпасами, запасними частинами, приладами й іншими матеріальними засобами; організовувати правильну експлуатацію, обслуговування, ремонт і евакуацію ОВТ, підготовку озброєння, приладів і боеприпасів до бойового застосування; забезпечувати дотримання особовим складом заходів безпеки і правил експлуатації при поводженні з озброєнням, технікою і боеприпасами.

419. Технічне забезпечення в дивізіоні (батареї) організовується і здійснюється на основі розпорядження з технічного забезпечення вищого штабу.

Технічне забезпечення організовує: командир дивізіону — особисто, а також через штаб дивізіону, заступника командира дивізіону з озброєння і командирів батарей: командир батареї — особисто та через командирів взводів та техніків батареї.

У розпорядженні з технічного забезпечення командир дивізіону (батареї) зазвичай, вказує:

час, місце й обсяг технічного обслуговування озброєння і техніки;

порядок проведення підготовки гармат, командно-штабних машин, приладів і боєприпасів до бойового застосування (стрільби);

порядок ремонту й евакуації ОВТ під час підготовки та в ході бойових дій;

у яких розмірах, де і до якого терміну створити запаси боєприпасів, запасних частин і приладів, норми їх витрати і порядок підвезення;

місця розташування відділення технічного обслуговування, транспорту з боєприпасами і порядок їх переміщення в ході бою;

порядок підтримки зв'язку з підрозділами технічного забезпечення.

Крім того, командир дивізіону повідомляє райони розташування сил і засобів технічного забезпечення, пункти збору пошкоджених машин, шляхи підвезення й евакуації.

Віддане командиром дивізіону усне розпорядження записується в журнал відданих та отриманих розпоряджень.

420. В дивізіоні (батареї) створюються у встановлених розмірах запаси боєприпасів та інших МтЗ, які утримуються і перевозяться в транспорті дивізіону (батареї), в самохідних гарматах (бойових машинах), у артилерійських тягачах і при особовому складі.

Запаси поділяються на витратну частину і недоторканий запас, який витрачається з дозволу командира загальновійськової (артилерійської) бригади, а у випадку, коли вимагають обставини — з дозволу командира дивізіону (батареї) з подальшою доповіддю старшому командирі.

421. Основними заходами технічного забезпечення в артилерійських підрозділах є: технічне обслуговування озброєння та техніки і підготовка їх до бойового застосування.

Технічне обслуговування ОВТ проводиться у встановлений командиром дивізіону (батареї) термін перед виконанням бойових завдань та після їх виконання. Воно здійснюється

розрахунками гармат, командирських машин, водіями (механіками-водіями) і особовим складом підрозділів технічного обслуговування під безпосереднім керівництвом командирів підрозділів, заступника командира дивізіону з озброєння (техніка батареї).

Технічне обслуговування включає:

дозаправку машин і агрегатів паливом і мастильними матеріалами;

поповнення бойових укладок самохідних гармат (мінометів, ПТРК), тягачів причіпної артилерії, командно-штабних машин боеприпасами;

перевірку справного стану та готовності до бойового застосування ОВТ, приладів, агрегатів, механізмів їх очистку, змащування, вивірку, регулювання;

усунення несправностей ОВТ;

заряджання (підзарядка) акумуляторів (повітряних балонів);

повірку укомплектованості та поповнення озброєнням, технічними запасними частинами, інструментами і приладами, які необхідні по таблицю;

повірку укомплектованості і поповнення озброєння і техніки запасними частинами, інструментом, приладами, засобами підвищення прохідності та іншими засобами, які визначені у таблиці;

перевірку наявності і справності обладнання на автомобілях і тягачах, призначених для перевезення особового складу, боеприпасів, озброєння, техніки та майна.

422. Пошкоджене озброєння і техніка ремонтується, як правило, на місці або в найближчому укритті силами розрахунку, водіїв (механіків-водіїв) і підрозділів технічного обслуговування дивізіону. У першу чергу ремонтується ОВТ, що потребує найменшого обсягу робіт.

Пошкоджене і несправне ОВТ при неможливості відремонтувати в дивізіоні (батареї) евакуюється в ремонтний підрозділ

(на збірний пункт пошкоджених машин) бригади. Евакуація здійснюється транспортом дивізіону або старшого командира.

423. Технічна підготовка гармат (ПТРК), командирських машин управління, приладів і боєприпасів до застосування за призначенням (стрільби) проводиться з метою забезпечення безвідмовної їх роботи в бойовій обстановці. Вона включає:

загальний огляд гармат;

перевірку основних механізмів (для гармат — обов'язкову перевірку противідкатних пристроїв), прицільних пристроїв, для самохідних гармат, РСЗВ, ПТРК, крім того, перевірку роботи механізмів, блокувань і електричних ланцюгів;

загальний огляд командно-штабних (командирських) машин, перевірку засобів електроживлення, засобів зв'язку й автоматизації, апаратури топоприв'язки й орієнтування, системи життєзабезпечення;

вивірку і визначення індивідуальних поправок приладів розвідки;

огляд і підготовку боєприпасів.

Залежно від умов обстановки та наявності часу підготовка ОВТ до бойового застосування може проводитися під час технічного обслуговування або безпосередньо перед бойовим застосуванням (стрільбою).

9.3.2. Тилове забезпечення

424. Тилове забезпечення організовується і здійснюється з метою підтримання артилерійських підрозділів у боєздатному стані, забезпечення їх відповідними видами матеріальних засобів і створення сприятливих умов для виконання поставлених завдань.

За своєчасне і повне тилове забезпечення підпорядкованих підрозділів відповідає командир дивізіону (командир батареї). Він **зобов'язаний**: проявляти постійну турботу про забезпечення підрозділів боєприпасами, паливом, продовольством

і іншими матеріальними засобами та про харчування особового складу.

Тилове забезпечення організовує: командир дивізіону — особисто, а також через штаб дивізіону, заступника командира дивізіону з тилу та командирів батарей; командир батареї — особисто, а також через головного сержанта батареї та командирів взводів.

425. Тилове забезпечення в дивізіоні (батарей) організовується і здійснюється на основі розпорядження з тилового забезпечення вищого штабу.

У **розпорядженні** з тилового забезпечення командир дивізіону (батарей) вказує:

де, в яких розмірах і до якого терміну створити запаси боєприпасів, пального, продовольства та інших матеріальних засобів, норми їх витрати і порядок підвезення;

місця розташування транспорту з боєприпасами і продовольчого пункту дивізіону, порядок їх переміщення в ході бою; місце і час заправки паливом;

порядок організації харчування особового складу;

порядок підтримки зв'язку з підрозділами тилу.

Віддане командиром дивізіону усне розпорядження записується в журнал відданих та отриманих розпоряджень.

426. У ході бойових дій командир дивізіону особисто або через начальника штабу контролює витрату боєприпасів, а через заступника з тилу їх своєчасне підвезення, витрату пального, продовольства та інших матеріальних засобів. Командир дивізіону доповідає старшому командирі про забезпеченість дивізіону боєприпасами, паливом, продовольством та іншими матеріальними засобами, а також подає заявки на поповнення матеріальних засобів.

427. У дивізіоні (батарей) створюються у встановлених розмірах запаси боєприпасів, ПММ, продовольчих товарів та інших

МтЗ, які утримуються і перевозяться в транспорті дивізіону (батареї), утримуються при особовому складі.

Запаси поділяються на витратну частину і недоторканий запас (по ПММ — незнижуваний), який витрачається з дозволу старшого командира, а у випадку, коли вимагають обставини — з дозволу командира дивізіону (батареї) з подальшою доповіддю старшому командирі.

У всіх випадках організовується забезпечення підрозділів водою, а за необхідності і паливом.

428. Боеприпаси в дивізіон (батареї) підвозяться, як правило транспортом старшого командира. В окремих випадках може використовуватися транспорт дивізіону (батареї).

Боеприпаси, які доставлені на ВП, можуть бути викладені на землю у такій кількості, яку передбачається витратити до зміни ВП.

Боеприпаси з бойової укладки самохідних гармат витрачаються в особливих випадках (під час зустрічного бою, при відбитті атак танків, при діях на зараженій місцевості, під час форсування водних перешкод тощо). Витрачені з бойової укладки боеприпаси поповнюються негайно в призначеному для цього місці.

Стріляні гільзи та тара від боеприпасів, яка звільнилася, підлягає поверненню на артилерійський склад, для їх вивозу використовують порожній та попутний транспорт, який рухається в тил.

429. Продовольство зберігається й перевозиться в захисній тарі, а в самохідних гарматах — у спеціальних ящиках.

Забезпечення особового складу гарячою їжею організовується через продовольчий пункт дивізіону, який розгортається, зазвичай, поблизу пункту управління вогнем дивізіону. Гаряча їжа готується і видається, зазвичай, тричі на добу. У разі неможливості організувати триразове харчування з дозволу командира гаряча їжа особовому складу може видаватись

два рази на добу з видачею частини добової норми продуктів у консервованому вигляді.

Приготування, доставку і видачу підрозділам гарячої їжі організовує командир взводу забезпечення відповідно до розпоряджень начальника штабу і заступника командира дивізіону з тилу, які визначають: на яку кількість особового складу і для яких підрозділів готувати їжу, час її готовності та порядок доставки (видачі) підрозділам.

Приготування, видача та споживання організовуються, зазвичай, поза зонами зараження. У разі вимушеної організації харчування в зоні радіоактивного зараження приготування, видача і споживання здійснюються: при рівні радіації до **1 рад/год** — у звичайному порядку; від **1 до 5 рад/год** — в дезактивованих спорудах; понад **5 рад/год** — в дезактивованих спорудах закритого типу. Для приготування їжі в цих зонах використовуються переважно консервовані та концентровані продукти в закритій тарі й упаковці.

У районах, заражених отруйними речовинами, біологічними (бактерійними) засобами, приготування, видача та споживання їжі здійснюється тільки після ретельної дезінфекції території, похідних кухонь і обладнання, а також після санітарної обробки особового складу.

Продовольство і воду, заражені радіоактивними, отруйними речовинами та біологічними (бактерійними) засобами, споживати забороняється.

430. Питною водою і водою для господарських потреб підрозділи забезпечуються з пункту водозабезпечення дивізіону (батареї) та водозабірних пунктів загальновійськових підрозділів. Використання води з неперевіраних джерел забороняється. Вода в підрозділи, зазвичай, подається одночасно з доставкою їжі. Вода для приготування їжі в зонах зараження доставляється в герметичних баках і бутильованому вигляді.

431. Речове майно відпускається на облікову кількість особового складу за чинними нормами (на літній і зимовий періоди)

з урахуванням встановлених розмірів запасу обмінного (підмінного) фонду.

432. Миття особового складу здійснюється не рідше одного разу на тиждень зі зміною комплексу натільної білизни. У разі потреби проводиться санітарна обробка особового складу, дезінфекція та дезінсекція речового майна.

9.4. Медичне забезпечення

433. Медичне забезпечення організовується і здійснюється з метою: збереження життя, відновлення боєздатності та зміцнення здоров'я особового складу; запобігання виникнення і розповсюдження захворювань; своєчасного надання медичної допомоги пораненим і хворим, їх лікування, медичної реабілітації та швидкого повернення у стрій.

Медичне забезпечення організовують: командир дивізіону — особисто, а також через штаб, командирів батареї та начальника медичного пункту дивізіону; командир батареї — особисто та через санітарного інструктора батареї.

Безпосереднім організатором медичного забезпечення в дивізіоні є начальник медичного пункту.

434. Начальник медичного пункту дивізіону підпорядковується командирі дивізіону та відповідає за стан, бойову готовність медичного пункту та організацію медичного забезпечення в дивізіоні.

Він зобов'язаний:

знати завдання дивізіону та своєчасно доводити його до підпорядкованого особового складу, а також місце медичного пункту дивізіону, наявність поранених і хворих у підрозділі;

керувати роботою медичного пункту щодо розшуку поранених, надання їм першої допомоги, їх збирання, вивезення (винесення) з батареї у медичний пункт дивізіону (місця зосередження поранених), їх позначення й укриття;

керувати діями санітарних інструкторів батареї під час евакуації поранених;

забезпечити надання долікарської допомоги особовому складу, якій її потребує; найбільш важким пораним і хворим надавати допомогу особисто;

організувати підготовку поранених до подальшої евакуації;

вживати заходів (через командира дивізіону) для виклику вертольотів для евакуації поранених;

здійснювати медичний контроль за станом здоров'я особового складу дивізіону, додержанням правил особистої гігієни, а також санітарно-гігієнічних норм і правил розміщення, харчування, водопостачання та банно-прального обслуговування;

здійснювати профілактичні та протиепідемічні заходи;

організувати військово-медичну підготовку особового складу дивізіону;

своєчасно забезпечувати підрозділи дивізіону медичним майном;

організувати облік поранених і хворих, евакуйованих з дивізіону.

435. Медичне забезпечення в дивізіоні включає: проведення лікувально-евакуаційних заходів, санітарно-протиепідемічних (профілактичних) заходів; організацію медичного захисту особового складу від ЗМУ і несприятливих екологічних чинників; забезпечення підрозділів медичною технікою і майном.

436. Лікувально-евакуаційні заходи організуються і здійснюються з метою своєчасного надання медичної допомоги пораним, хворим та їх евакуації. Основними з них є: розшук поранених, надання їм, а також хворим першої допомоги, їх збирання, вивезення (винесення) з поля бою і з осередків ураження в МП дивізіону (у місця зосередження поранених і хворих); підготовка поранених і хворих до евакуації в медичні підрозділи старшого командира.

Перша допомога надається безпосередньо на полі бою (в осередку ураження) методом само- і взаємодопомоги або особовим складом медичних підрозділів. У МП дивізіону надається долікарська (фельдшерська) допомога. Для своєчасного надання пораненим (хворим) першої лікарської допомоги вони повинні бути евакуйовані в медичний підрозділ старшого командира не пізніше ніж через 4-5 годин з моменту поранення (захворювання).

Евакуація поранених і хворих здійснюється, зазвичай, штатними та доданими санітарними транспортними засобами, а також транспортом загального призначення. За необхідності для евакуації поранених і хворих розпорядженням командира виділяється особовий склад підрозділів.

437. Санітарно-протиепідемічні (профілактичні) заходи в дивізіоні (батареї, взводі) включають: медичний контроль за станом здоров'я військовослужбовців; санітарно-епідеміологічний нагляд (медичний контроль) за виконанням санітарних правил і норм розміщення, харчування, банно-прального обслуговування особового складу; заходи щодо захисту особового складу від збудників інфекційних захворювань; медичний контроль за поповненням, що прибуває.

438. Організація медичного захисту особового складу від ЗМУ і несприятливих екологічних чинників у дивізіоні (батареї, взводі) включає: забезпечення особового складу медичними засобами профілактики, надання першої допомоги і контроль за військовослужбовцями, що зазнали дії ЗМУ, але зберегли боєздатність; ведення радіаційного контролю; проведення лікувально-евакуаційних заходів і участь у проведенні обмежувальних та інших заходів під час ліквідації наслідків застосування противником ЗМУ і руйнування підприємств атомної енергетики і хімічної промисловості.

У період підготовки до бойових дій підрозділи дивізіону вивільняються від поранених і хворих. У ході бою командир дивізіону (батареї, взводу) доповідає старшому командирі про

наявність поранених і хворих. Командири підрозділів, санітарні інструктори і фельдшер уточнюють втрати й організують надання пораненим і хворим першої допомоги, винесення (вивезення) їх з поля бою й евакуацію.

439. На марші перша допомога пораненим і хворим надається безпосередньо на техніці. Поранені та хворі, що потребують першої медичної (лікарської) допомоги і подальшої евакуації, передаються санітарними інструкторами батареї у тимчасові медичні пункти, які розгортаються на маршруті руху старшим командиром, або до місцевих лікувальних установ.

Дивізіону, який діє у відриві від головних сил, може додаватися частина медичних сил і засобів старшого командира, для евакуації поранених і хворих можуть застосовуватися вертольоти, літаки, а іноді й в'ючний транспорт.

Додаткові заходи щодо медичного забезпечення артилерійського підрозділу можуть включати: посилення силами та засобами старшого командира; проведення профілактичних заходів щодо захисту особового складу від простудних та інфекційних захворювань, його забезпечення вітамінними препаратами, засобами проти відмороження, сонячних опіків, сонячних і теплових ударів; запобігання засліпленню і гірській хворобі; оснащення спеціальним медичним майном.

Тимчасово виконуючий обов'язки начальника
ракетних військ і артилерії — начальника
управління ракетних військ і артилерії
командування підготовки Командування
Сухопутних військ Збройних Сил України
генерал-майор
Андрій МАЛІНОВСЬКИЙ

_____. 2020

ВИДИ ВОГНЮ АРТИЛЕРІЇ



Рисунок Д1.1 — вогнь по одиночній цілі.



Рисунок Д1.2 — зосереджений вогнь.

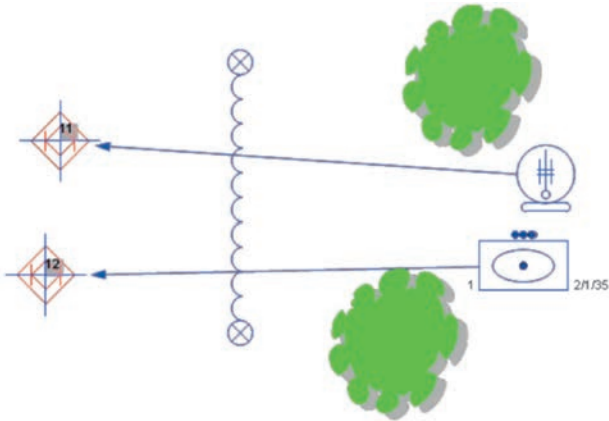

Рисунок Д1.3 – нерухомий загороджувальний вогонь.

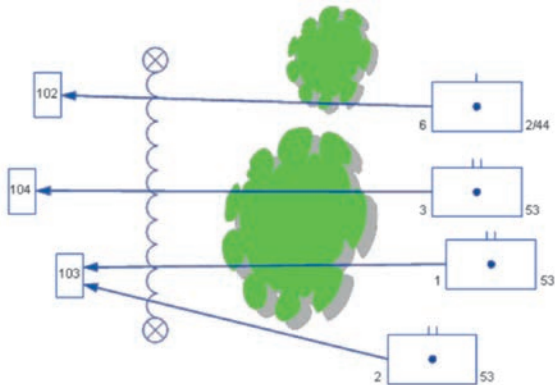

Рисунок Д1.4 – глибокий нерухомий загороджувальний вогонь.

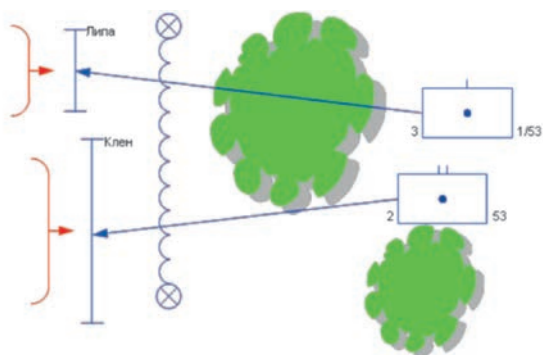

Рисунок Д1.5 — одинарний рухомий загороджувальний вогонь.

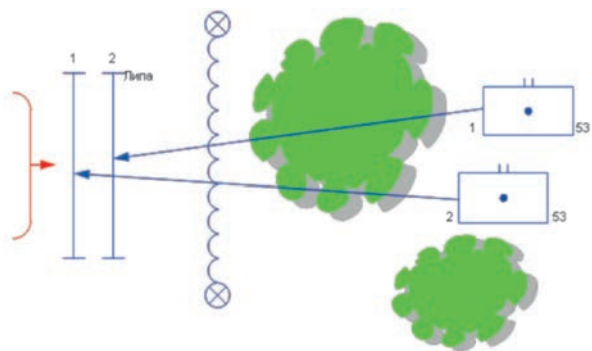

Рисунок Д1.6 — подвійний рухомий загороджувальний вогонь.

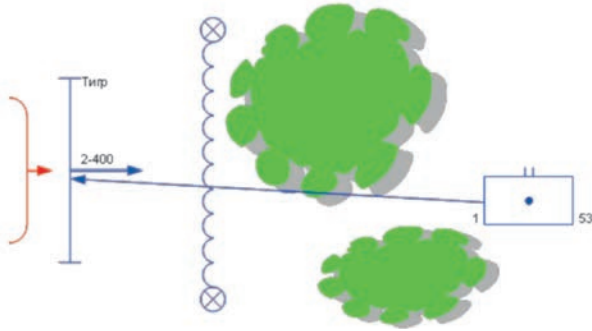

Рисунок Д1.7 – послідовне зосередження вогню.

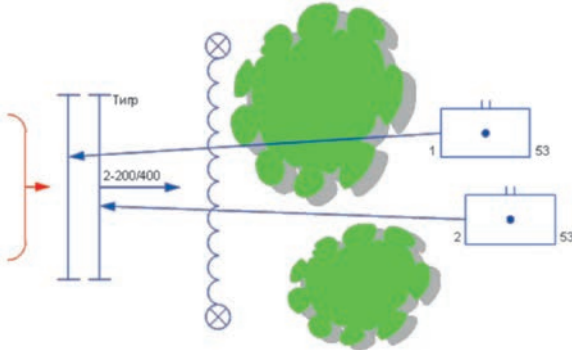

Рисунок Д1.8 – вогневий вал.

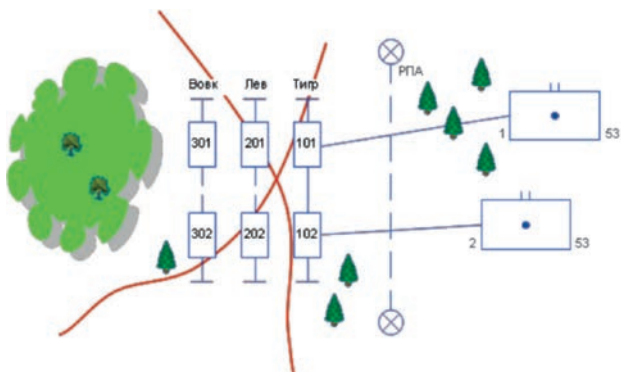

Рисунок Д1.9 — масований вогонь.

СПОСОБИ ВИКОНАННЯ ЗАВДАНЬ З УРАЖЕННЯ ПРОТИВНИКА

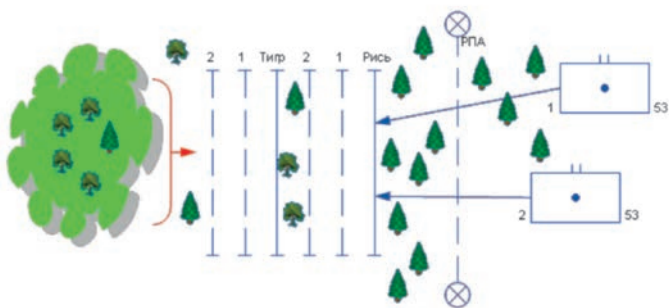

Рисунок Д2.1 – вогневий мішок.

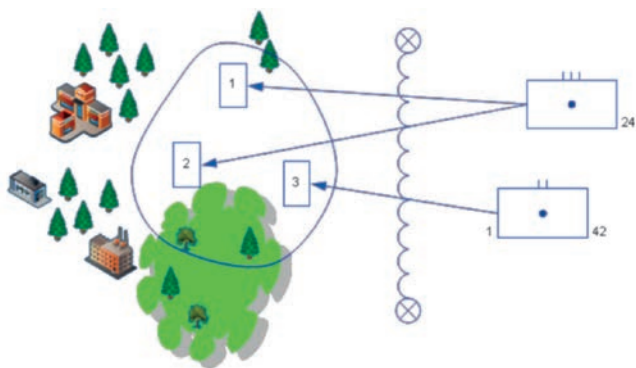

Рисунок Д2.2 – вогневий коридор.

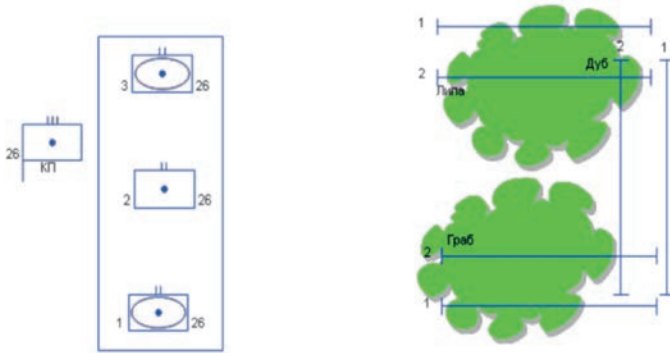

Рисунок Д2.3 – вогневі тиски.

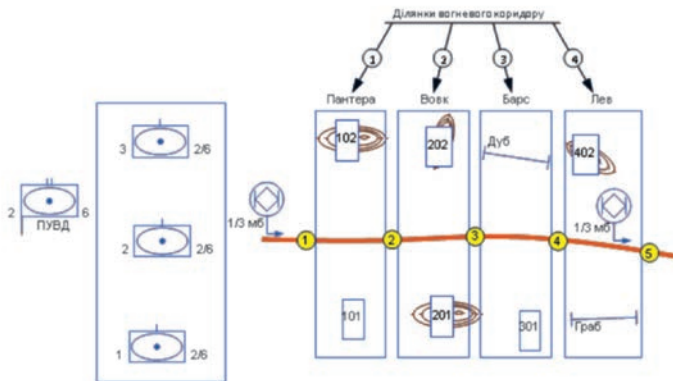

Рисунок Д2.4 – вогневе блокування.

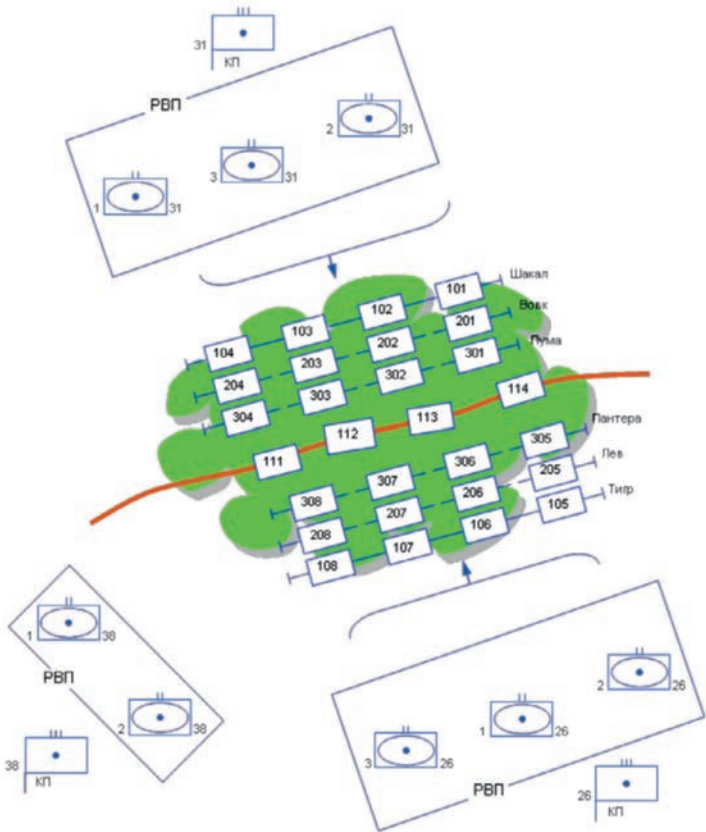

Рисунок Д2.5 – вогневе охаймлення.

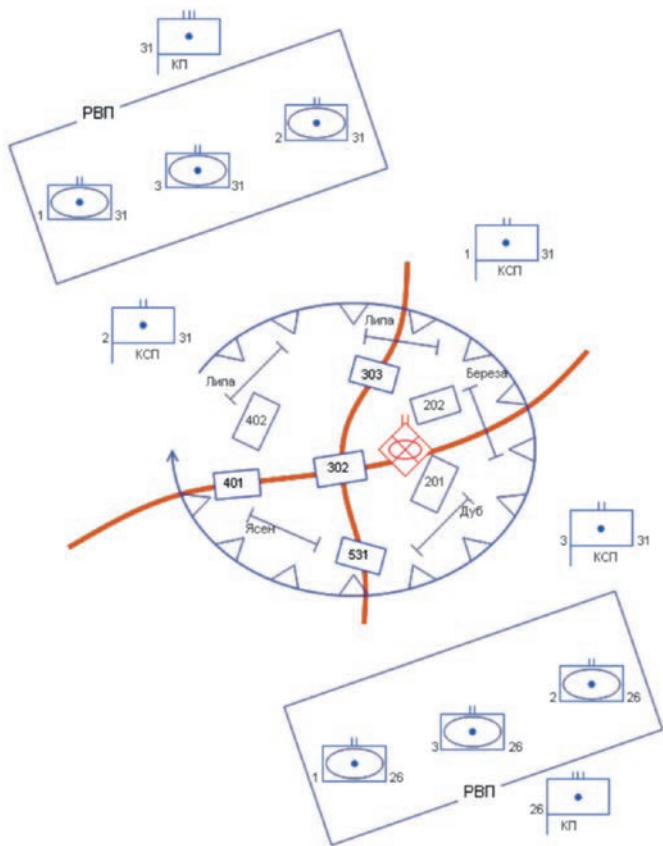

Рисунок Д2.6 – вогневе прочісування.

ПОХІДНИЙ ПОРЯДОК АРТИЛЕРІЙСЬКОГО ДИВІЗІОНУ (ВАРІАНТ)

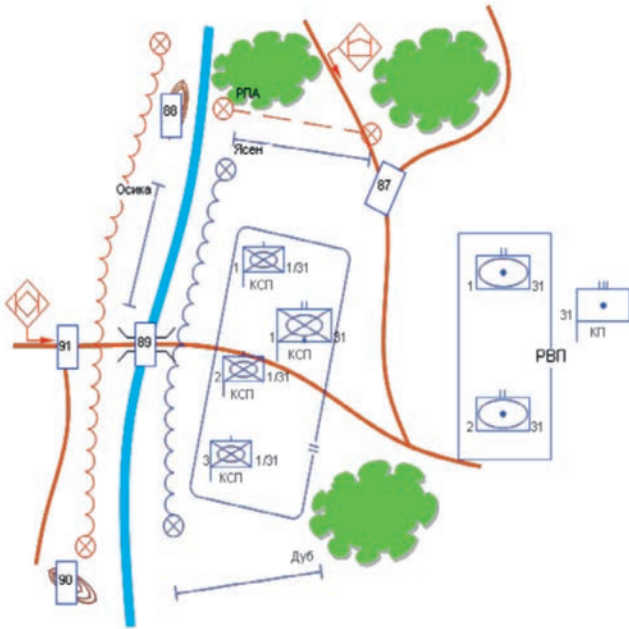

Рисунок Д3 — схема побудови похідного порядку артилерійського дивізіону (варіант).

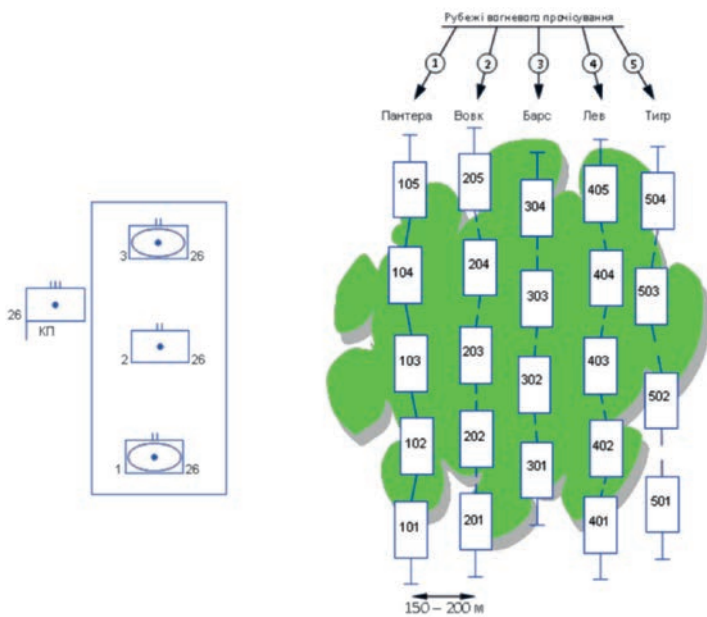
БОЙОВИЙ ПОРЯДОК АРТИЛЕРІЙСЬКОГО ДИВІЗІОНУ (ВАРІАНТ)

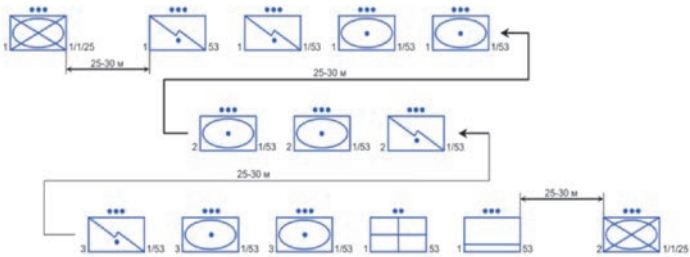

Рисунок Д4 – бойовий порядок артилерійського дивізіону (варіант).

БОЙОВИЙ ПОРЯДОК ПРОТИТАНКОВОГО РЕЗЕРВУ (ВАРІАНТ)

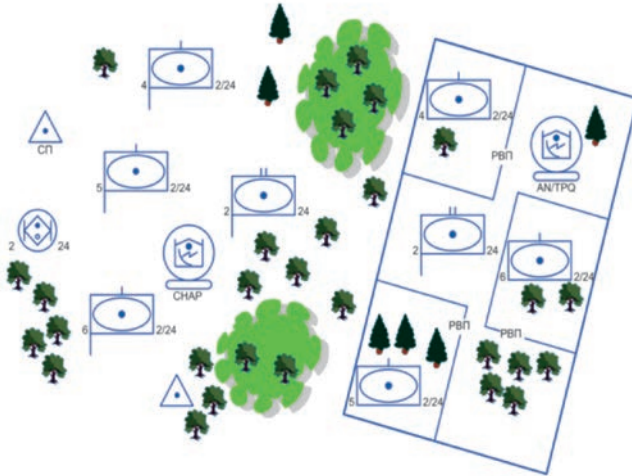

Рисунок Д5 — схема бойового порядку протитанкового резерву на рубежі розгортання (варіант).

БОЙОВИЙ ПОРЯДОК АРТИЛЕРІЙСЬКОЇ БАТАРЕЇ (ВАРІАНТ)

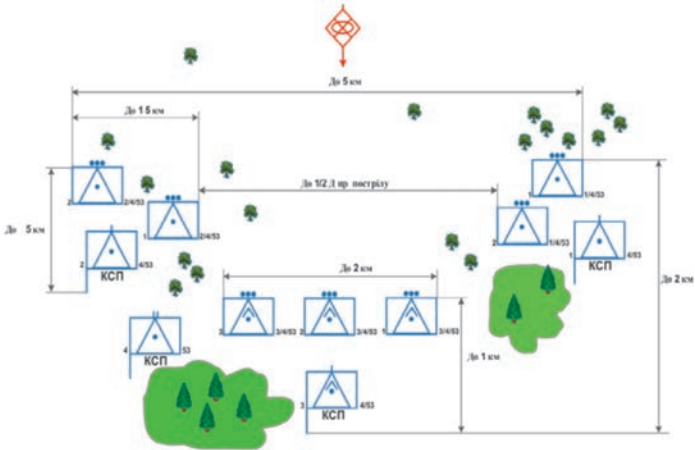

Рисунок Д6 — бойового порядку артилерійської батареї (варіант).

РАЙОН ОЧІКУВАННЯ ВОГНЕВИХ ПІДРОЗДІЛІВ (ВАРІАНТ)

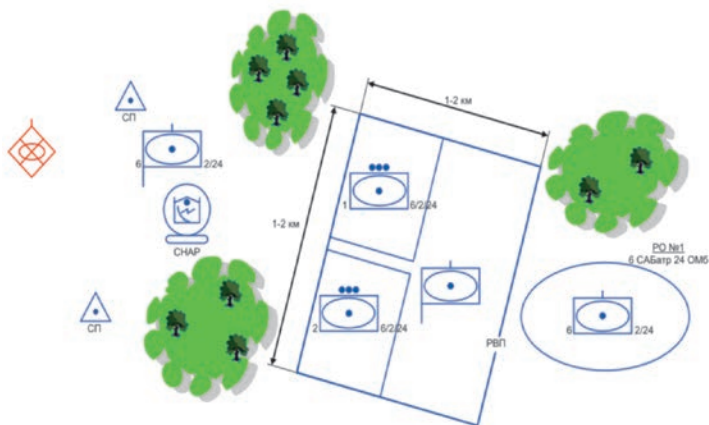

Рисунок Д7 – схема району очікування вогневих підрозділів самохідної артилерійської батареї (варіант).

ОБОВ'ЯЗКИ СЛУЖБОВИХ ОСІБ ЩОДО ПІДГОТОВКИ ТА ВЕДЕННЯ БОЙОВИХ ДІЙ

г. Командир дивізіону (батареї) особисто відповідає за бойову готовність дивізіону (батареї), прийняті ним рішення, виконання дивізіоном (батареєю) поставлених завдань у визначений час, військову дисципліну та морально-психологічний стан особового складу.

Командир дивізіону керує підрозділами особисто та через своїх заступників і штаб (командир батареї — особисто, через своїх заступників та командирів взводів) шляхом віддання бойових наказів, розпоряджень (вказівок), командами та сигналами.

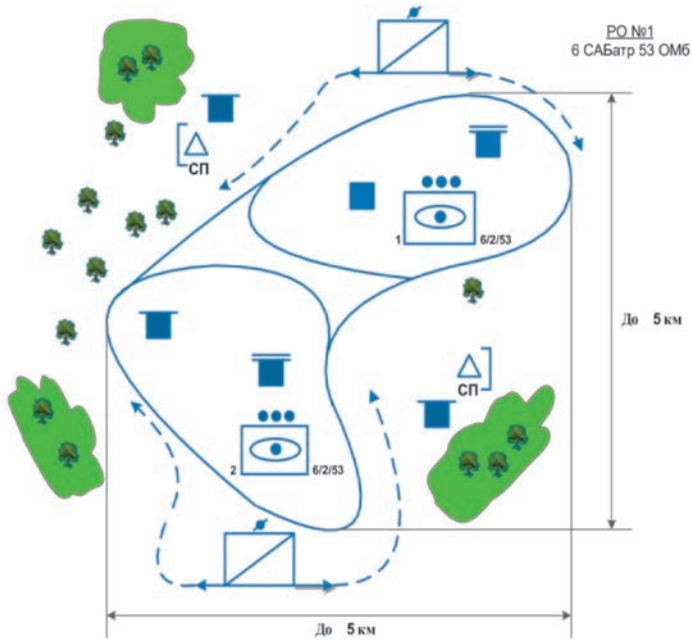
Командир дивізіону (батареї) зобов'язаний:

постійно знати обстановку та враховувати можливі її зміни, знати положення, стан і можливості підпорядкованих підрозділів, порядок використання засобів автоматизованого управління;

вести розвідку противника, спостереження за результатами стрільби;

управляти вогнем дивізіону (батареї);

підтримувати безперервну взаємодію з загальновійськовим підрозділом, якому дивізіон (батарея) доданий або дії якого підтримує;

своєчасно приймати рішення та ставити завдання підлеглим;

доповідати старшому командиру (начальнику) про виконання отриманих завдань, зміну обстановки, переміщення в нові райони, витрату боєприпасів, забезпеченість МТЗ та втрати;

організувати управління та всебічне забезпечення бойових дій, захист від високоточної та запальної зброї, здійснення заходів щодо введення противника в оману;

вживати заходів до негайного відновлення порушеного управління та вимагати неухильного виконання поставлених завдань.

Командир дивізіону (батареї) **повинен бути готовий** прийняти управління АГ (дивізіоном), до складу якої дивізіон (батарея) входить.

2. Начальник штабу дивізіону є основним організатором роботи штабу й особисто відповідає за виконання всіх покладених на штаб завдань. Він відповідає за бойову готовність і підготовку штабу, підрозділу зв'язку та артилерійської розвідки, організацію та забезпечення безперервного управління підрозділами та його стійкого функціонування, за організацію бойового забезпечення. Начальник штабу підпорядковується командирі дивізіону й є прямим начальником усього особового складу дивізіону.

Він зобов'язаний:

постійно знати обстановку, стан, положення, забезпечення та можливості підрозділів дивізіону, організувати розвідку противника та місцевості;

готувати дані, необхідні командирі дивізіону для прийняття рішення;

планувати бойові дії дивізіону та доводити завдання до підрозділів;

організувати бойове забезпечення бойових дій дивізіону, кодування карт, зв'язок і його захист від радіоелектронного подавлення противником і забезпечувати скрите управління підрозділами, визначення установок для стрільби та здійснювати керівництво роботою ПУВД під час підготовки та виконання вогневих завдань;

за необхідності коректувати вогонь у ході пристрілювання та стрільби на ураження;

приймати на себе, за необхідності, управління вогнем дивізіону й організувати відновлення порушеного управління; керувати переміщенням і розгортанням у бойовий порядок вогневих підрозділів;

знати порядок роботи та можливості засобів автоматизованого управління та інших технічних засобів управління, засобів розвідки й обслуговування стрільби;

здійснювати контроль готовності підрозділів до виконання отриманих завдань, а також контроль за виконанням відданих розпоряджень;

доводити до командирів підрозділів зміни обстановки;

вести облік особового складу, озброєння та техніки, боеприпасів, пального та інших матеріальних засобів, а також доз радіоактивного опромінювання особового складу;

своєчасно надавати донесення вищому штабу, вивчати й узагальнювати бойовий досвід і доводити його до особового складу дивізіону;

вести облік відданих і отриманих розпоряджень і донесень.

3. Заступник командира дивізіону (батареї) з морально-психологічного забезпечення відповідає за організацію морально-психологічного забезпечення, морально-психологічний стан особового складу, роботу з підтримання його високої психологічної стійкості та готовності до ведення бойових дій. Він є прямим начальником усього особового складу дивізіону (батареї).

Він **зобов'язаний**:

знати бойове завдання дивізіону (батареї);

знати обстановку, яка складається;

безпосередньо організувати та керувати МПЗ;

доповідати командирі дивізіону (батареї) про морально-психологічний стан особового складу, стан організованості та бойової злагоженості військових колективів, про результати проведеної роботи;

організувати та здійснювати забезпечення підрозділів технічними засобами виховання; проявляти ініціативу та

творчість у пошуку найбільш ефективних засобів, форм і методів впливу на особовий склад в інтересах виконання бойового завдання;

здійснювати контроль за виконанням норм міжнародного гуманітарного права.

4. Заступник командира дивізіону (батареї) з озброєння відповідає за: технічне забезпечення дивізіону (батареї); технічний стан ОВТ і боєприпасів, їх правильну експлуатацію, ремонт і евакуацію; технічну підготовку особового складу дивізіону (батареї); бойову готовність, підготовку, військову дисципліну та морально-психологічний стан безпосередньо підпорядкованих і доданих підрозділів технічного забезпечення та успішне виконання ними поставлених завдань. Він є прямим начальником для всього особового складу дивізіону (батареї).

Він зобов'язаний:

знати обстановку в необхідному для виконання своїх обов'язків обсязі, завдання дивізіону (батареї);

відповідно до рішення командира та розпоряджень старших командирів (начальників) планувати заходи технічного забезпечення підрозділів, розподіл штатних і доданих сил і засобів;

повідомити командира дивізіону (батареї) про стан ОВТ, забезпеченість підрозділів дивізіону (батареї), стан і можливість штатних і доданих підрозділів технічного забезпечення;

знати, де перебувають підпорядковані підрозділи, ставити їм завдання, контролювати виконання та надавати допомогу в підготовці бойових дій;

здійснювати керівництво підготовкою озброєння та техніки до бойового застосування (маршу) та їх обслуговуванням під час виконання підрозділами поставлених завдань;

організувати отримання та видачу МТЗ (РАО, автомобільного та бронетанкового озброєння);

організувати та здійснювати керівництво поточним ремонтом озброєння та техніки, евакуацією ОВТ у ремонтні органи старшого командира (начальника);

вживати заходів щодо приведення відремонтованого озброєння та техніки в готовність до використання і повернення їх у справному стані в підрозділи;

організувати управління підпорядкованими силами та засобами.

5. Заступник командира дивізіону з тилу відповідає за: забезпеченість підрозділів дивізіону всіма необхідними для ведення бою (дій) матеріально-технічними засобами; отримання (прийом) і створення (поповнення) в підрозділах встановлених норм запасів матеріальних засобів; забезпечення збереження матеріальних засобів і доведення їх до підрозділів; підвезення матеріальних засобів і боеприпасів; бойову готовність, підготовку, військову дисципліну та морально-психологічний стан безпосередньо підпорядкованих і доданих підрозділів тилу й успішне виконання ними поставлених завдань. Заступник командира дивізіону з тилу підпорядковується командирю дивізіону й є прямим начальником усього особового складу дивізіону.

Він зобов'язаний:

завжди знати обстановку в необхідному для виконання своїх обов'язків обсязі, завдання дивізіону;

доповідати командирю дивізіону про стан МТЗ, забезпеченість ними підрозділів дивізіону, стан і можливості штатних і доданих підрозділів тилу;

визначати штатним і доданим підрозділам тилу завдання, контролювати їх виконання та надавати допомогу в підготовці до бойових дій;

постійно знати, де перебувають і які завдання виконують підпорядковані підрозділи та їх боездатність;

вчасно вживати заходів з відновлення необхідних запасів військової техніки тилу та МТЗ;

організувати управління підпорядкованими силами та засобами.

6. Заступник командира батальйону з артилерії підпорядковується командирі батальйону і начальнику артилерії загальновійськової бригади та є прямим начальником для всього особового складу штатних та доданих батальйону артилерійських підрозділів. Він відповідає за бойову готовність, підготовку штатних артилерійських підрозділів батальйону, а також за планування дій штатних і доданих артилерійських підрозділів і управління ними в ході виконання завдань.

Він зобов'язаний:

планувати дії артилерійських підрозділів батальйону та надавати пропозиції командирі батальйону щодо їх застосування;

контролювати виконання відданих командиром батальйону розпоряджень;

своєчасно доповідати командирі батальйону про хід виконання поставлених завдань;

управляти вогнем штатних і доданих артилерійських підрозділів у ході бою;

постійно знати місцезнаходження та стан артилерійських підрозділів батальйону.

7. Начальник розвідки дивізіону (командир взводу управління батареї) відповідає за безпосередню організацію АР в дивізіоні (батареї), якісне та своєчасне виконання поставлених завдань.

Він зобов'язаний:

з'ясувати отримане завдання й оцінювати обстановку; доводити завдання підлеглим;

вибирати місце для КСП, проводити його топогеодезичну прив'язку;

керувати розгортанням КСП та його інженерним обладнанням;

вказувати особовому складу умовні найменування місцевих предметів та орієнтири;

особисто вести розвідку противника, ставити завдання щодо засічки цілей та обслуговування стрільби, обробляти розвідувальні дані, контролювати точність визначення координат

ціль і визначати їх висоту, доповідати про результати розвідки командирю дивізіону (начальнику штабу, командирю батареї);
визначати (одержувати від доданих засобів розвідки) відхилення розривів від цілі при коректуванні вогню;
керувати залишенням і переміщенням КСП;
контролювати готовність підпорядкованого особового складу та приладів до роботи вночі;
вести бойові документи;
бути готовим до управління вогнем дивізіону (батареї).

8. Командир вогневого взводу — старший офіцер батареї (командир вогневого взводу) відповідає за стан і бойову готовність вогневих взводів батареї, підготовку їх до бойових дій та успішне виконання ними завдань.

Він зобов'язаний:

з'ясовувати отримане завдання й оцінювати обстановку;
доводити завдання підлеглим;
вибирати ВП та проводити їх топогеодезичну прив'язку;
розгортати ПУВБ та вогневі взводи на ВП;
керувати підготовкою матеріальної частини гармат, боеприпасів на ВП, машини старшого офіцера батареї, засобів автоматизованого управління, приладів, артилерійських тягачів (самохідної бази) до виконання завдань, а також інженерним обладнанням ВП;
організувати поповнення матеріальних запасів, безпосередню охорону та зв'язок на ВП;
перевіряти готовність гармат до виконання вогневих завдань і доповідати командирю батареї та начальнику штабу дивізіону про готовність до відкриття вогню;
керувати роботою обчислювача щодо визначення установок для стрільби та доповідати їх, за необхідності, на ПУВД (командирю батареї);
повідати командирю батареї (на ПУВД) дані, необхідні для визначення установок і розрахунку коректур;
розраховувати, за необхідності, коректури в ході пристрілювання та стрільби на ураження;

- управляти вогнем взводів;
- управляти взводами під час зміни ВП;
- перевіряти готовність особового складу та приладів до роботи вночі;
- вести бойові документи.

9. Головний старшина дивізіону підпорядковується командир дивізіону і є прямим начальником для всього рядового та сержантського складу дивізіону. Він відповідає за: готовність до виконання військовослужбовцями рядового та сержантського складу функціональних обов'язків під час виконання бойових завдань; координацію діяльності головних сержантів підрозділів дивізіону; навчання, виховання військовослужбовців рядового та сержантського складу дивізіону; підтримання внутрішнього порядку в дивізіоні.

Він зобов'язаний:

досконало володіти основними видами озброєння та військової техніки дивізіону;

знати позивні посадових осіб дивізіону, вміти готувати до роботи засоби зв'язку та працювати на них;

проводити за рішенням командира дивізіону підготовку сержантського складу дивізіону до виконання бойових та інших завдань;

здійснювати контроль за виконанням головними сержантами батареї своїх обов'язків і поставлених перед ними завдань;

за рішенням командира дивізіону перевіряти несення чергування особовим складом дивізіону.

10. Головний сержант батареї підпорядковується командир дивізіону і є прямим начальником для всього рядового та сержантського складу батареї. Він відповідає за: готовність до виконання військовослужбовцями рядового та сержантського складу функціональних обов'язків під час виконання бойових завдань; зберігання, належне використання озброєння та військової техніки батареї; навчання, виховання

військовослужбовців рядового та сержантського складу батареї; підтримання внутрішнього порядку в батареї.

Він зобов'язаний:

досконало володіти основними видами озброєння та військової техніки, яка знаходиться на озброєнні батареї;

знати позивні посадових осіб батареї та дивізіону, вміти готувати до роботи засоби зв'язку та працювати на них;

підтримувати бойову готовність та високу злагодженість батареї для ведення бойових дій, знати моральні та фахові якості військовослужбовців батареї;

уміти проводити вивірку прицільних пристроїв і приводити зброю до нормального бою, водити техніку, яка знаходиться на озброєнні батареї;

здійснювати підготовку особового складу підрозділу (поповнення) з відпрацювання елементів практичних дій у різних видах бойових дій;

знати бойове завдання батареї;

за відсутності офіцерського складу батареї прийняти командування батареєю.

II. Командир гармати (розрахунку) керує бойовою роботою підпорядкованої йому гармати (розрахунку), виконує вказівки командира взводу та відповідає за бойову готовність і підготовку гармати (розрахунку), успішне виконання бойового завдання, а також за виховання, військову дисципліну та морально-психологічний стан особового складу.

Він зобов'язаний:

постійно стежити за готовністю матеріальної частини озброєння до бойового застосування, своєчасно та якісно виконувати заходи з підготовки до стрільби;

керувати та контролювати роботу розрахунку під час зайняття ВП та підготовки гармати та боеприпасів до ведення вогню, а також під час ведення вогню та залишення ВП;

керувати роботою розрахунку з інженерного обладнання та маскуванню ВП;

своєчасно та правильно вести документацію.

РОЗПОРЯДЖЕННЯ З ПІДГОТОВКИ СТРІЛЬБИ І УПРАВЛІННЯ ВОГНЕМ

У розпорядженні з підготовки стрільби і управління вогнем визначають:

порядок організації роботи на пунктах управління (рубіж розгортання КСП та місце ПУВД; час готовності до виконання завдань; періодичність здійснення доповідей даних про стан і положення пунктів управління, засобів розвідки; порядок управління під час виконання вогневих завдань; порядок передачі управління);

завдання з топогеодезичного забезпечення (порядок топогеодезичної прив'язки під час підготовки та в ході бойових дій, способи визначення координат, висоти і дирекційних кутів орієнтирних напрямків, сили і засоби, що залучаються, час проведення; місце і час отримання топографічних карт (у т.ч. і ЦКМ), витягів із каталогів координат, таблиць дирекційних кутів світил; відомості, необхідні для топогеодезичної підготовки стрільби (магнітометричний стан району бойових дій, необхідність перетворення координат у суміжну зону тощо); місце та порядок роботи поста передачі орієнтування; місце та порядок проведення вивірки приладів; порядок здійснення контролю топогеодезичної прив'язки);

завдання з метеорологічного забезпечення (порядок прийому бюлетенів «Метеосередній»; порядок роботи метеопосту дивізіону; порядок попереджень про небезпечні явища природи);

завдання балістичної підготовки (спосіб і терміни визначення відхилення початкової швидкості снарядів із-за зносу каналів стволів гармат, сумарного відхилення початкової швидкості снарядів для контрольної гармати, різною гармат;

район ВП для проведення балістичних стрільб, термін, витрати боєприпасів);

завдання технічної підготовки (райони і терміни проведення технічної підготовки; місце і терміни визначення індивідуальних поправок гармат і вивірки прицільних пристроїв);

порядок визначення установок для стрільби на ураження до початку та в ході бойових дій, порядок оброблення результатів створення (пристрілювання) реперів.

ТАБЛИЦЯ ВОГНЮ

ЗАТВЕРДЖУЮ
Командир _____ оабр _____

(військове звання, підпис, прізвище)
“ _____ ” _____ 20____ р.

Таблиця вогню _____ адн _____ оабр в обороні. ПУВД _____
Карта _____, видання _____.(варіант)

Дії загальновійськових підрозділів	Періоди вогневого ураження противника	Вогневі завдання дивізіону, час їх виконання	Сигнали відкриття вогню	Вогневі завдання (номери цілей), витрата і вид боєприпасів		
				1 батр	2 батр	3 батр
1 Обороняють зайняті опорні пункти на передовій позиції	2 Артилерійська підтримка військ, що обороняються на передовій позиції	3 Зосередженням, загароджувальним вогнем і вогнем по окремих цілях здійснюють ураження противника при веденні бою на передовій позиції. У готовності:	4 “Шгорм”	5 ЗВ Ц.101 Ц.111 НЗВ “Бук”	6 ЗВ Ц.101 Ц.111 НЗВ “Бук”	7 ЗВ Ц.101 Ц.111 НЗВ “Бук”

1	Готуються до відбиття атаки противника. Вогнем артилерії, танків, БМП (БТР) здійснюють ураження противника на маршрутах висування та рубежах розгортання	2	Артилерійська підготовка відбиття атаки противника	3	Зосередженням, загорювальним вогнем і вогнем по окремих цілях здійснюють ураження противника при висуванні і розгортанні. У готовності:	4	“Прилив”	5	ЗВ Ц.201 Ц.202 РЗВ “Тигр”	6	ЗВ Ц.201 Ц.202 РЗВ “Тигр”	7	ЗВ Ц.201 Ц.202 РЗВ “Тигр”
	Обороняють зайняті райони і опорні пункти. Вогнем усіх засобів та стійкою обороною не допускають прориву першої позиції та вклинення противника в глибину і в сторони флангів	Артилерійська підтримка військ, що обороняються	Зосередженням, загорювальним вогнем і вогнем по окремих цілях здійснюють ураження противника, який атакує та вклиниться в нашу оборону, прикриває вогнем фланги батальйону та проміжки між опорними пунктами. У готовності:	“Грім”	ЗВ Ц.410,415 НЗВ “Верб” ЗВ Ц.505,512 НЗВ “Каштан” “Ліпа”	ЗВ Ц.410,415 НЗВ “Верб” ЗВ Ц.505,512 НЗВ “Каштан” “Ліпа”	ЗВ Ц.410,415 НЗВ “Верб” ЗВ Ц.505,512 НЗВ “Каштан” “Ліпа”	ЗВ Ц.410,415 НЗВ “Верб” ЗВ Ц.505,512 НЗВ “Каштан” “Ліпа”	ЗВ Ц.410,415 НЗВ “Верб” ЗВ Ц.505,512 НЗВ “Каштан” “Ліпа”	ЗВ Ц.410,415 НЗВ “Верб” ЗВ Ц.505,512 НЗВ “Каштан” “Ліпа”	ЗВ Ц.410,415 НЗВ “Верб” ЗВ Ц.505,512 НЗВ “Каштан” “Ліпа”	ЗВ Ц.410,415 НЗВ “Верб” ЗВ Ц.505,512 НЗВ “Каштан” “Ліпа”	ЗВ Ц.410,415 НЗВ “Верб” ЗВ Ц.505,512 НЗВ “Каштан” “Ліпа”
Другий ешелон 3 мб з тр висувається до рубежу розгортання для контратаки	Артилерійська підготовка контратаки	10-ти хвилиним вогнем наальною готує контратаку другого ешелону. У готовності:	“Блискавка”	Ц.301 180	Ц.301 180	Ц.301 180	Ц.301 180	Ц.301 180	Ц.301 180	Ц.301 180	Ц.301 180	Ц.301 180	Ц.301 180

1 Другий ешелон контратакою з рубежу Дубровиця, Вовківка знищує, протинивка, який вклинився в оборону і відновлює втрачене положення	2 Артилерійська підтримка контратаки	3 Зосередженим вогнем підтримує контратаку другого ешелону. У готовності:	4 “Дош”	5 ЗВ Ц.304; 310,410	6 ЗВ Ц.304; 310,410	7 ЗВ Ц.304; 310,410
---	---	---	------------	------------------------------	------------------------------	------------------------------

Сигнали:

виклик вогню — серія зелених ракет;
зупинення вогню — серія червоних
ракет;
атака — серія освітлювальних ракет;
свої війська — серія білих ракет;
додаток — список цілей.

Сигнали:

Витрата боеприпасів — 2,8 бк; з них:
на артилерійську підготовку атаки — 1,2 бк;
на артилерійську підтримку військ, що наступають — 1,6 бк; у тому
числі:
на відбиття контратаки противника — 0,3 бк;
на введення в бій другого ешелону — 0,4 бк.

Командир дивізіону _____

Начальник штабу дивізіону _____

ЗАТВЕРДЖУЮ
Командир _____ оабр _____

(військове звання, підпис, прізвище)
“ _____ ” _____ 20____ р.

Таблиця вогню _____ адн _____ оабр в наступі. ПУВД — _____
Карта _____, видання _____ (варіант)

Дії загальновійськових підрозділів	Періоди вогневого ураження противника	Вогневі завдання дивізіону, час їх виконання	Сигнали відкриття вогню	Вогневі завдання (номери цілей), витрата і вид боєприпасів		
				1 батр	2 батр	3 батр
1	2	3	4	5	6	7
Загальновійськові підрозділи у вихідному положенні готуються до атаки	Артилерійська підготовка атаки від “Ч” — 0.50 до “Ч” — 0.07 (43 хв)	Від “Ч” — 0.50 до “Ч” — 0.38 (ВН 12 хв). Уражає живу силу і вогневі засоби на передньому краї оборони.	“Зевс” Серія зелених ракет	Ц.110 144 (РП-18)	Ц.110 144 (РП-18)	Ц.110 144 (РП-18)
				Ц.411 72	Ц.411 72	Ц.411 72
		Від “Ч” — 0.38 до “Ч” — 0.29 (ВН 9 хв). Уражає живу силу і вогневі засоби на позиції в глибині оборони.	“Атлант”	Ц.411 72	Ц.411 72	Ц.411 72

1	Загальновійськові підрозділи у вихідному положенні готуються до атаки	2 Артилерійська підготовка атаки “Ч” — 0.50 до до “Ч” — 0.07 (43 хв)	3 Від “Ч” — 0.50 до “Ч” — 0.38 (ВН 12 хв). Уражає живу силу і вогневі засоби на передньому краї оборони. Від “Ч” — 0.38 до “Ч” — 0.29 (ВН 9 хв). Уражає живу силу і вогневі засоби на позиції в глибині оборони.	4 “Зевс” Серія зелених ракет “Атлант”	5 Ц.110 144 (РП-18) Ц.411 72	6 Ц.110 144 (РП-18) Ц.411 72	7 Ц.110 144 (РП-18) Ц.411 72
У “Ч” — 0.29 танкові підрозділи починають висування з вихідних позицій. Висування до рубежу розгортання у взводні колон	2 Артилерійська підготовка атаки “Ч” — 0.50 до до “Ч” — 0.07 (43 хв)	3 Від “Ч” — 0.29 до “Ч” — 0.23 (ВН 6 хв). Уражає живу силу і вогневі засоби на передньому краї оборони.	4 “Посейдон”	5 Ц.110 72	6 Ц.110 72	7 Ц.110 72	
У “Ч” — 0.15 танкові підрозділи виходять на рубіж розгортання і в “Ч” — 0.07 виходять на рубіж переходу в атаку	2 Артилерійська підготовка атаки “Ч” — 0.50 до до “Ч” — 0.07 (43 хв)	3 Від “Ч” - 0.23 до “Ч” 0.1 (ВН 3 хв). Уражає живу силу і вогневі засоби на позиціях в глибині оборони. Від “Ч” — 0.15 до “Ч” — 0.07 (ВН 8 хв). Уражає живу силу та вогневі засоби на передньому краї оборони	4 “Ахілес”	5 Ц.411 54	6 Ц.411 54	7 Ц.411 54	

1	У "Ч" — 0.07 загальновійськові підрозділи слідом за танками переходять в атаку і у "Ч" + 1.00 завершують розгром батальйонів першого ешелону противника	2	Артилерійська підтримка військ, що наступають від "Ч" — 0.07 до "Ч" + 2.30	3	4	5	6	7
Відбивають контратаку резервів противника з напрямку Дубровиця (3467) — Немирів (2465)	Під час оволодіння першою позицією веде вогонь по рубежах ПЗВ: №1 (3 хв) №2 (8 хв)	"Тигр"	"Лев"	Ц.110 36	Ц.110 36	Ц.110 36	Ц.110 36	Ц.110 36
Знищують противника між позиціями бригади	№3 (12 хв) №4 (12 хв)	"Рись" "Вовк"	"Рись" "Вовк"	Ц.309 72 Ц.407 72	Ц.309 72 Ц.407 72	Ц.309 72 Ц.407 72	Ц.309 72 Ц.407 72	Ц.309 72 Ц.407 72
	Зосередженим і загороджувальним вогнем уражає противника, що контратакує. У готовності:	Підтримує наступ зосередженим вогнем та вогнем по окремих цілях. У готовності:	12-ти хвилинним вогневим нальотом уражає живу силу і вогневі засоби перед рубежем введення в бій	3В Ц.511 НЗВ "Акація"	3В Ц.511 НЗВ "Акація"	3В Ц.511 НЗВ "Акація"	3В Ц.511 НЗВ "Акація"	3В Ц.511 НЗВ "Акація"
Вводиться у бій другий ешелон	Артилерійська підтримка військ, що наступають від "Ч" — 0.07 до "Ч" + 2.30	"Плутон"		Ц.612. 144	Ц.612. 144	Ц.612. 144	Ц.612. 144	Ц.612. 144
З ходу захоплюють позиції резервів противника	Підтримує атаку зосередженим вогнем.			Ц.611, 144	Ц.611, 144	Ц.611, 144	Ц.611, 144	Ц.611, 144

Сигнали:

виклик вогню — серія зелених ракет;
 зупинення вогню — серія червоних
 ракет;
 атака — серія освітлювальних ракет;
 свої війська — серія білих ракет;
 додаток — список цілей.

Командир дивізіону _____

Витрата боеприпасів — 2,8 бк; з них:
 на артилерійську підготовку атаки — 1,2 бк;
 на артилерійську підтримку військ, що наступають — 1,6 бк; у тому
 числі:

на відбиття контратаки противника — 0,3 бк;
 на введення в бій другого ешелону — 0,4 бк.

Начальник штабу дивізіону _____



ГО «Реформація» спільно з AUMF (American Ukrainian Medical Foundation), за підтримки розробників сайту Deployed Medicine та Всеукраїнської ради реанімації, працюють над сайтом тактичної медицини tccc.org.ua і мобільним додатком TCCC.



Сайт



App Store



Google Play

На сайті ми акумулювали переклади навчальних матеріалів з американського сайту deployedmedicine.com, що будуть корисні навчальним медичним центрам, тактичним медикам і бійцям, які рятують на полі бою життя побратимів. Тобто всім, хто надає допомогу при бойовій травмі, і кожному захиснику України. Та насамперед ці матеріали покликані допомогти інструкторам з тактичної медицини.

Наразі ми додали переклади трьох курсів: «Тактична бойова допомога пораненим», «Курс бойових рятувальників» і «Курс для всіх військових». Матеріали також доступні в мобільному додатку.

Курси проходять українською мовою і складаються з текстової інформації, що викладена в форматі .pdf й доступна для завантаження, а також відеоматеріалів. За дубляж відео окремо вдячні команді [Orchestral Tower](#). Також дякуємо ютуб-каналу [FullmetalDoc's](#), що надав дозвіл на розміщення перекладених ними відео.

Якщо ви також вважаєте цей проєкт важливим та воліли б підтримати його, зробіть свій внесок за реквізитами або QR-кодом.



Найменування отримувача: ГО РЕФОРМАЦІЯ

Код отримувача: 43252034

Рахунок отримувача у форматі відповідно до стандарту

ІВАН: UA453052990000026001045017157

Назва банку: АТ КБ «ПРИВАТБАНК»

Призначення: Добровільна пожертва на сайт tccc.org.ua.

Усі матеріали на сайті безплатні. Кошти, які ми отримуємо від вас, будуть витрачені на переклад текстів, дубляж відео, розробку та підтримку сайту.

Також наголошуємо, що ми ще працюємо над сайтом і форумом, тож якщо маєте коментарі чи пропозиції — пишіть нам на пошту info@tccc.org.ua

Ви отримали цей Статут завдяки спільній ініціативі ГО «Реформація», видавництва «Наш Формат» і добровільних внесків сотень небайдужих українців.

Для замовлення безкоштовного передання на військовий підрозділ пишть на: order@format.ua.

Наші книжки для українського війська:



«Бойовий статут механізованих і танкових військ сухопутних військ Збройних сил України. Частина II. Батальйон, рота»



«Бойовий статут механізованих і танкових військ сухопутних військ Збройних сил України. Частина III. Взвод, відділення, екіпаж»



«Невідкладна військова хірургія» від Інституту Бордена. Видано спільно з Американсько-українською медичною фундацією.



«ATLS (Advanced Trauma Life Support)» від American College of Surgeons (Американської колегії хірургів)

У співпраці з American College of Surgeons і Global Medical Knowledge Alliance (GMKA)



«Тактика легкої піхоти для малих підрозділів»
У співпраці з Крістофером Ларсеном — провідним американським військовим експертом — та виданням Цензор. НЕТ.



«Мініпосібник з оборони міст у сучасних умовах». У співпраці з Джоном Спенсером — провідним фахівцем з ведення бойових дій в умовах міста — та перекладацьким бюро «Таск Форс».



«Посібник рейнджера» від Міністерства армії США



«Підручник сержанта зенітних підрозділів військ ППО СВ (спеціалістів виробу 9К310 ПЗРК «Ігла-1»)».

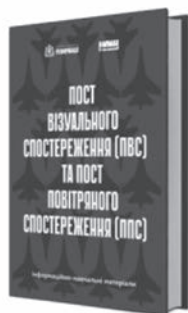

«Пост візуального спостереження (ПВС) та пост повітряного спостереження (ППС): інформаційно-навчальні матеріали»



«Бойовий статут Сухопутних військ. Війська протиповітряної оборони Сухопутних військ Збройних сил України».

Підтримати наші
книжкові проекти
для українського війська



**НАШ
формат**



СПІЛЬНОТА УКРАЇНСЬКОЇ
РЕФОРМАЦІЇ

БЕЗПЛАТНА ДОПОМОГА ВІЙСЬКОВИМ

ПРАВОВИЙ НАВІГАТОР ДЛЯ ВІЙСЬКОВИХ

Створено командою Правозахисного центру для військовослужбовців «Принцип». Це інструмент, який допоможе військовим, ветеранам і їхнім родинам зорієнтуватися в базових юридичних питаннях, етапах на шляху пораненого і підкаже корисні контакти, за якими можна звернутися.



navigator.pryncyp.com

VETERAN HUB

Veteran Hub — мережа підтримки для воїнів та їхніх близьких, заснована у 2018 році в Києві. Тим, хто звільняється зі служби, безоплатно надають психологічну підтримку і юридичні консультації. Звертайся, якщо потрібно:

- розібратися з документами, правами та статусами;
- дізнатися, як пройти ВЛК чи МСЕК;
- зрозуміти алгоритм отримання виплат.

Також усі послуги безкоштовно доступні для рідних і коханих військових. З усіх питань дзвоніть на лінію підтримки: 067 328 28 68.

VETERAN HUB



veteranhub.com.ua

ГО «ВІЙСЬКОВА ШКОЛА "БОРИВІТЕР"»

Організація надає безоплатну інтенсивну підготовку військовослужбовцям за 9 напрямками: БпЛА літакового і мультироторного типу, FPV-дрони, військовий зв'язок, військове управління (TLP та NCO), топографія, психологічна підготовка, вивчення і впровадження досвіду. Більшість навчальних програм розроблено за стандартами НАТО й адаптовано до реалій бойових дій у російсько-українській війні. Для проходження курсів потрібно подати заявку на сайті.



boryviter.org.ua

ГО «КУЛЬТУРНИЙ ДЕСАНТ»

Об'єднання митців, військових і цивільних діячів, діяльність яких спрямована на Перемогу України. На рахунку «Культурного Десанту» — понад 2000 концертів на лінії фронту, у військових госпіталях, у частинах рятувальників і на деокупованих українських територіях. Мобільні похідні групи в щоденному режимі працюють із захисниками на передовій і тими, хто проходить реабілітацію. «Культурний Десант» є ініціатором мистецьких, психологічних та освітніх проєктів, які змінюють нашу країну вже сьогодні. Серед знакових ініціатив об'єднання — проєкт «Книга на фронт», у межах якого бійцям було передано понад 27 тисяч книжок.



culturalforces.org



[instagram.com](https://www.instagram.com)

TCCC.ORG.UA

Навчальні матеріали з тактичної медицини TCCC (Tactical Combat Casualty Care). Можливість користуватися на сайті або в мобільному застосунку.

Матеріали перекладено українською. Вони містять тексти, відео та презентації й відповідають нещодавно прийнятим стандартам підготовки військовослужбовців Медичних сил ЗСУ. Охочі отримують рекомендації з медичної допомоги: з моменту отримання травми на полі бою до евакуації та спеціалізованого лікування.

Проєкт реалізовано за підтримки Об'єднаної агенції з травми Військово-медичної служби США (JTS) і Комітету з тактичної бойової допомоги пораненим (CoTCCC).



tccc.org.ua



[Apple Store](https://apps.apple.com)



[Google Play](https://play.google.com)

Виробничо-практичне видання

**БОЙОВИЙ СТАТУТ АРТИЛЕРІЇ СУХОПУТНИХ ВІЙСЬК
ЗБРОЙНИХ СИЛ УКРАЇНИ**

ЧАСТИНА II

ДИВІЗІОН, БАТАРЕЯ, ВЗВОД, ГАРМАТА

Керівниця проєкту *Галина Харук-Бачуро*

Верстальник *Андрій Краснопольський*

Художня редакторка *Лілія Кобець*

Дизайнер обкладинки *Орест Підлісецький*

На обкладинці використано емблему ракетних військ та артилерії.

Автори: В. В. Гайдукевич, О. О. Лежнев, О. В. Руденко, О. І. Сопін,

Т. О. Сопіна, М. В. Чмир.