

СІЛЬСЬКЕ ГОСПОДАРСТВО МЕШКАНЦІВ ПОСЕЛЕННЯ ВЕРХНІЙ САЛТІВ

Подано комплексний аналіз сільського господарства мешканців поселення Верхній Салтів (городище та селище), яке було однією з найважливіших основ господарства у добу раннього середньовіччя (середина VIII — середина X ст.).

К л ю ч о в і с л о в а: раннє середньовіччя, салтівська культура, Верхній Салтів, сільське господарство, землеробство, тваринництво

Верхньосалтівський археологічний комплекс (середина VIII — середина X ст.) є унікальною епонімною пам'яткою, яка вже понад століття приваблює дослідників. Однак попри тривалий час його вивчення, а також значну кількість матеріалів, які стосуються різних сфер життя його мешканців, досі не здійснено комплексного аналізу сільського господарства з урахуванням різних чинників. Спроба такого аналізу і є завданням цієї роботи.

Навколишнє середовище

Верхньосалтівський комплекс розташований на високому правому корінному березі р. Сіверський Донець. Рельєф навколо нього порізаний балками, ярами та улоговинами, часто зі струмками. Перепади висот становлять близько 100 м (100—200 м над рівнем моря); найвища точка в околицях комплексу — 201,9 м над рівнем моря (рис. 1). Городище розташоване на обмеженому глибокими ярами місці, що здіймається на 35 м над рівнем сучасного Печенізького водоймища (134 м над рівнем моря). Селище, що займає природні яри та тераси, розміщується принаймні на двох рівнях: 100—105 м та 120—125 м над рівнем моря. Частина поселення розташовувалась і в заплаві Сіверського Дінця (95 м на рівнем моря) і зараз вкрита водою.

Аналіз 5-кілометрової потенційної ресурсної зони навколо пам'ятки показав, що всі ґрунти могли бути використані для землеробських потреб. В основній частині зони (на правому березі, навколо комплексу) залягають темно-сірі опідзолені ґрунти переважно на лесових породах, які за спрощеною типологією належать до таких, що формувалися під лісовою рослинністю. Територія лівого берега поділяється на ґрунти, родючість яких залежить від відстані розташування водойми (дерново-слабопідзолисті піщані та глинисто-піщані

ґрунти в комплексі з переважно оглеєними їх видами й торф'яно-болотними на давньо-алювіальних і водно-льодовикових відкладах та морені) у північній частині, та чорноземи (опідзолені й темно-сірі опідзолені переважно на лесових породах) — на півдні. Нині правобережна територія потенційної ресурсної зони здебільшого під полями, що є аргументом на користь їх можливого використання для землеробства і в салтівські часи. Лісові ділянки фактично збігаються із ярами та балками і становлять меншу частину цієї зони.

Через антропогенне втручання виділити заплавної зони навколо річки зараз складно, тож доводиться звертати увагу на русло Сіверського Дінця загалом. По всій довжині ріка має значну кількість стариць та рукавів. Лівий берег переважно пологий, низький, без перепадів висот, затоплюється під час повені, чого тепер за наявності Печенізького водосховища майже не спостерігається. Очевидно, внаслідок будівництва останнього саме ці ділянки передусім і потрапили у затоплену зону. Нині на правому березі низинні ділянки практично відсутні, на лівому ж вода підходить до засаджених сосною перших надзаплавних терас (рис. 1).

Виходячи з рельєфу та фото сучасного стану околиць, можна припускати, що доволі значна частина земель потенційної ресурсної зони могла використовуватися для землеробства. Найближча ділянка розташована майже впритул до комплексу на північ—північний захід (на східному схилі пагорба); інша (дещо віддалена і більша за площею) — приблизно за 1,5 км на північний захід. За яром, що обмежує цю площу з півночі, також розташовані землі з відносно рівною поверхнею, придатні для землеробства. Ще одна, найвіддаленіша ділянка, знаходиться приблизно за 3 км на північ. Усі вказані території і зараз використовуються для землеробства. Лівобережна частина ресурсної зони також могла бути задіяна в цій галузі повністю. Імовірно, зважаючи на співвідношення розмірів заселе-



Рис. 1. Локалізація Верхньосалтівського археологічного комплексу, вигляд з космосу (<http://www.wikimapia.org/>): 1 — городище; 2 — посад; 3 — могильники; 4 — ізолінії (через 20 м, за: Карта України, м-37-062); 5 — ділянки з відносно рівною поверхнею (придатні для землеробства); 6 — ділянки, зручні для випасання худоби та заготівлі сіна

ної частини Верхньосалтівського комплексу та ділянок, придатних для землеробства, слід констатувати, що поселенці не могли забезпечити самі себе продуктами землеробства. Можна припустити, що якусь кількість продуктів харчування сюди постачали ззовні. Лівобережну частину потенційної ресурсної зони, яку представлено пониженою рівною ділянкою, зважаючи на етнографічні дані та сучасні, ймовірно, використовували все ж для потреб тваринництва — для заготівлі сіна.

Чи не єдина ділянка, яку можна охарактеризувати як частково відокремлену природними межами (річищем, ярами), розташована приблизно за 2,5 км на південь від комплексу. Тут могли випасати худобу.

Землеробство

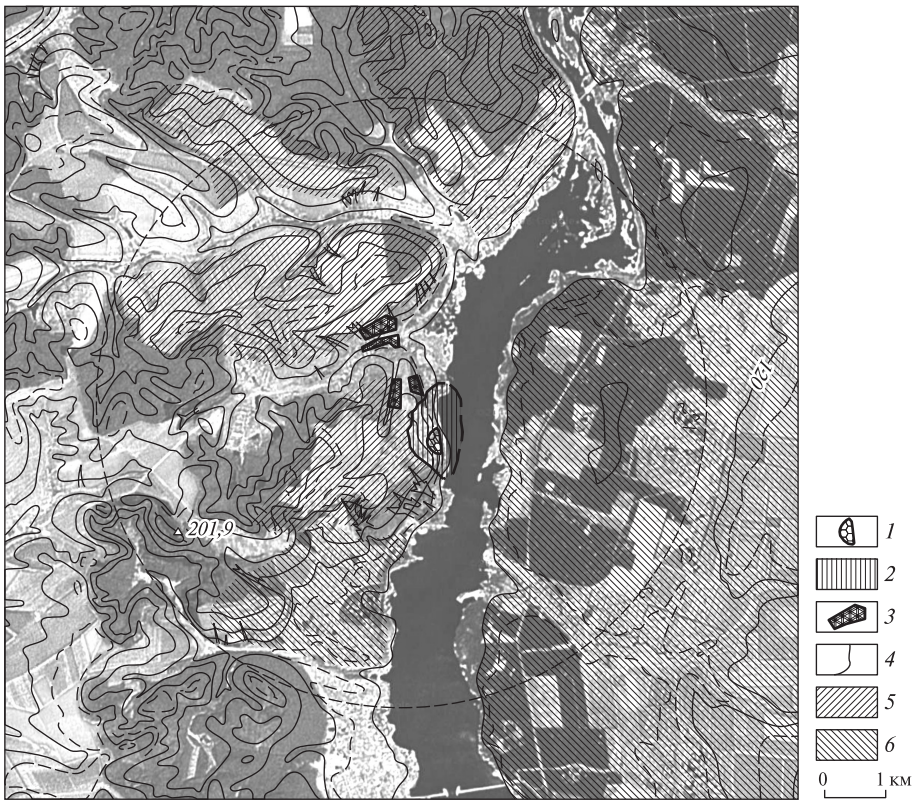
Знаряддя для обробітки ґрунту. На території Верхньосалтівського комплексу знайдено різні знаряддя землеробства — для первинного і вторинного обробітки ґрунту, збирання та переробки врожаю. Знарядь для первинного обробітки ґрунту знайдено небагато: два залізних наральники (рис. 2, 1, 2) (Колода, Горбаненко 2001—

2002, с. 449—450, табл. 1). За класифікацією Ю.О. Краснова (Краснов 1986; 1987), вони належать до типу І В 2, який датовано другою половиною І — початком ІІ тис., і є характерними не лише для населення салтівської культури — городища Маяки і Правобережне Цимлянське (Михеев 1985, с. 33—37, рис. 22), але й для сусідів-слов'ян (добірку див.: Горбаненко 2007).

У колишнього директора Верхньосалтівського музею В.Г. Бородуліна вдалося з'ясувати, що йому було передано два чересла, знайдені на городах місцевими мешканцями. За його описом, вони були схожі на чересла з городища Маяки (Михеев 1985, с. 36, рис. 23, 4—6). Зараз вони відсутні в фондах музею.

Виходячи з металевих частин, можна припустити існування двох типів знарядь для первинного обробітки ґрунту: 4 — кривоградильні рала з ральником, укріпленим залізним широколопатеvim наконечником, поставленим горизонтально; 5 — знаряддя плужного типу — кривоградильні рала з ральником, укріпленим залізним широколопатеvim наконечником, встановленим горизонтально, череслом та відвальною дошкою (рис. 2, 3, 4) (дет. див.: Горбаненко 2006).



Рис. 2. Верхньосалтівський комплекс. Знаряддя для обробітку ґрунту: первинного 1–2 — наральники, 3 — тип 4, 4 — тип 5 (Горбаненко 2006); вторинного: 5–7 — окуття лопат, 8, 9 — провушна мотика і її графічна реконструкція, 10–14 — втульчасті мотики і їх графічна реконструкція

До цієї категорії знарядь можна зарахувати залізні окуття від лопат-заступів (рис. 2, 5–7) (Колода, Горбаненко 2001–2002, с. 451, табл. 2). Їх характерною рисою є напівовальна форма і наявність отворів для кріплення з обох сторін на верхній частині. Їх виготовлено з двох вигнутих смуг металу, зварених по зовнішньому краю. З внутрішнього боку краї не зварено і дещо розведено, що дозволяло щільно прикріпити окуття до дерев'яної основи лопати. Всі три окуття належать до типу виїмчастих. Для останньої чверті I тис. вони відомі в Подунав'ї (Болгарія, Румунія) і Волзькій Болгарії. Територіально найближчі аналоги знайдено на салтівському комплексі у Вовчанську (Михеев 1985, с. 40, рис. 24, 21, 22), за своїми параметрами вони практично збігаються з окуттями з Верхньосалтівського музею.

Із знарядь для вторинного обробітку ґрунту у Верхньому Салтові знайдено одну провушну мотика (рис. 2, 8) і значну кількість втульчастих залізних мотик. Більшість їх виявлено при дослідженні

катакомбних поховань (наприклад: рис. 2, 10–13), однак відомі вони і на селищі (Брайчевская 1959–1961, с. 3, 8; див. також: Колода, Горбаненко 2001–2002, с. 451–452, табл. 3). Єдину провушну мотика, як і більшість безпаспортних знахідок з експозиції місцевого музею, найвірогідніше, знайшли місцеві мешканці на території села. Її найближчі аналоги походять з городища Маяки. Мотики з таким же типом кріплення відомі також з Правобережного Цимлянського городища (Михеев 1985, с. 39, рис. 24, 1–8). Графічну реконструкцію таких знарядь подано на рис. 2, 9, 14.

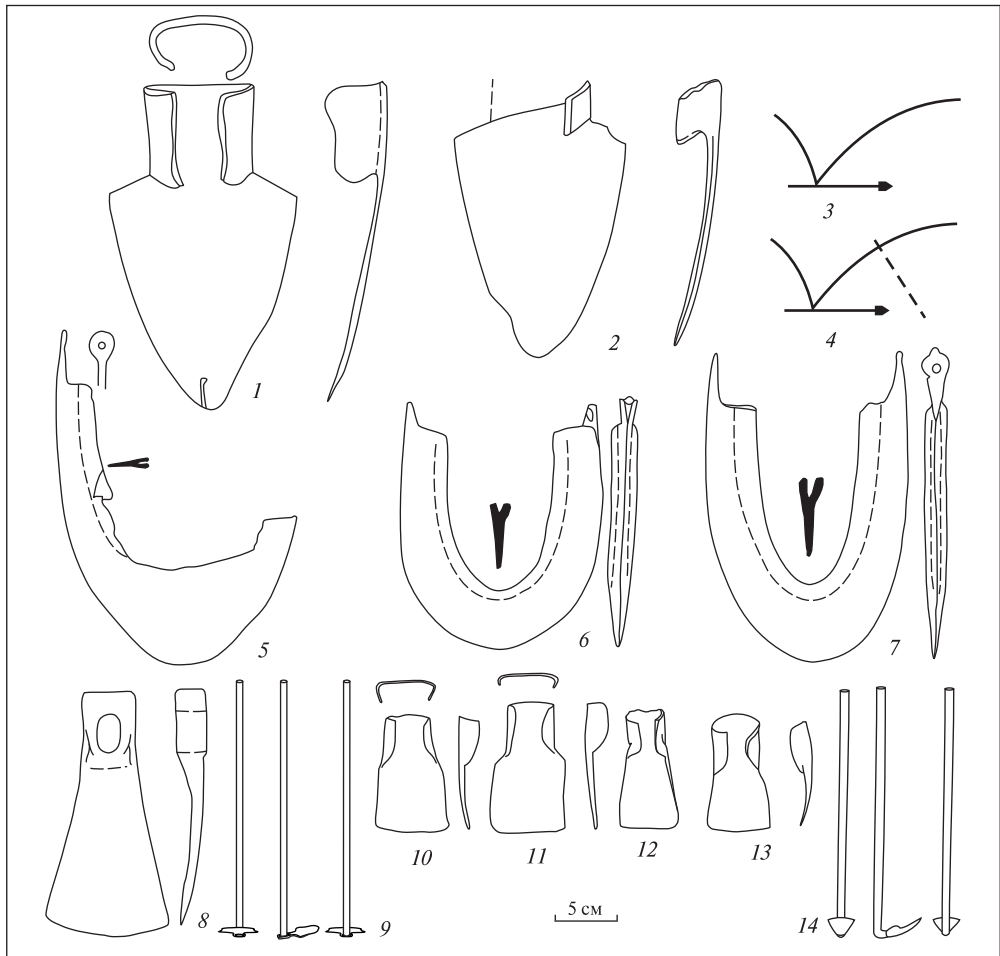
Палеоетноботанічний спектр (ПБС). Дослідження ПБС Верхньосалтівського комплексу проведено за відбитками зернівок культурних рослин на кераміці, для чого оглянуто усі виробы з глини. Більшість їх виявлено на грубошамотних горщиках та їхніх фрагментах (аналіз Г.О. Пашкевич; див.: Пашкевич, Горбаненко 2001–2002). Всього зафіксовано 114 відбитків зернівок рослин (табл. 1; рис. 3). Найчастіше



Рис. 3. Верхньосалтівський комплекс. Палеоетноботанічний спектр зернових рослин (за кількістю): P. m. — *Panicum miliaceum*, H. v. — *Hordeum vulgare*, *Hordeum vulgare* var. *lagunculiforme*, S. c. — *Secale cereale*, T. a. s. l. — *Triticum aestivum* s. l., T. d. — *Triticum dicoccon*, A. s. — *Avena sativa*. Над стовпчиками подано кількість і відсоток зернівок



Рис. 4. Відбитки зернівок культурних та бур'янових рослин, прорисовки: 1–2 — ячмінь півчастий (*Hordeum vulgare*); 3 — півка ячменю півчастого (*Hordeum vulgare*); 4–5 — ячмінь півчастий пляшкоподібний (*Hordeum vulgare* var. *lagunculiforme*); 6–8 — жито (*Secale cereale*); 9 — бромус житній (*Bromus secalinus*); 10 — овес посівний (*Avena sativa*); 11–12 — пшениця двозернянка (*Triticum dicoccon*); 13–15 — пшениця голозерна (*Triticum aestivum* s. l.); 16–19 — просо (*Panicum miliaceum*); 20 — горох (*Pisum sativum*)

це відбитки зернівок проса (*Panicum miliaceum*) — 60. 3-поміж інших культур переважає ячмінь півчастий з його різновидом ячменем пляшкоподібним (*Hordeum vulgare*, *Hordeum vulgare* var. *lagunculiforme*) — 20 і 4 екз. відповідно, а також один ячменю голозерного (*Hordeum vulgare* var. *coeleste*)¹. Наступне місце посідає жито (*Secale cereale*) — 11 відбитків. Слідів зернівок інших культурних рослин — пшениці двозернянки (*Triticum dicoccon*) і пшениці голозерної (*Triticum aestivum* s. l.) — мало (4 і 6 відповідно). Також зафіксовано шість відбитків вівса посівного (*Avena sativa*) і один — гороху (*Pisum sativum*)². З бур'янів виявлено стоколос (*Bromus* sp.).

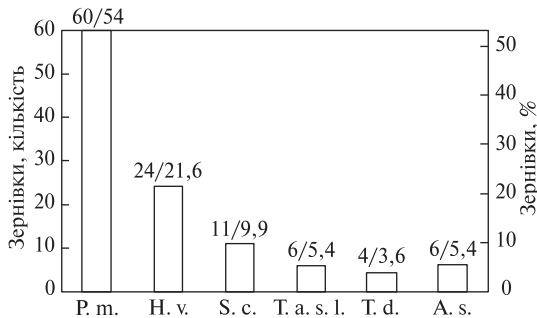
Просо. Найбільше на кераміці знайдено відбитків проса, пшона (зернівок без лусок) і його плівок. Розміри проса 1,5–2,0 × 2,0–2,5 мм (рис. 4, 16–19), зернівки без плівок мають діаметр 1,4–1,8 мм.

Ячмінь півчастий посідає друге місце. Ширина зернівки (В) 3,0–4,5 мм, довжина (L) 7,5–9 мм, співвідношення L/В становить у середньому 2,3–2,5 (рис. 4, 1–3). Це, загалом, відповідає викопним аналогам зернівок з пам'яток I тис. (Янушевич 1986, с. 118) та, зокрема, салтівським матеріалам (Колода, Пашкевич, Горбаненко 2009; Горбаненко, Колода, Пашкевич 2009). **Ячмінь пляшкоподібний:** В 3,0–3,7 мм, L 8,2–10 мм (рис. 4, 4, 5). Характерною ознакою такого ячменю є потенційна шестирядність, оскільки бічні колоски в кожній трійці мають ніжку завдовжки 1–3 мм. Усі колоски

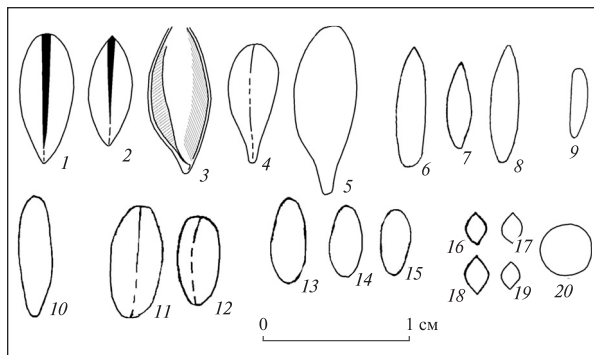
¹ При встановленні ПБС не враховано.

² При встановленні ПБС не враховано.

Таблиця 1. Верхньосалтівський археологічний комплекс. Зведена таблиця палеоетноботанічних даних

Рослини	Дослідники, роки досліджень				Кількість
	С.А. Семєнов-Зусєр, 1947–1948	Д.Т. Березовець, А.Т. Брайчевська, Р.І. Вєтштейн, 1959–1961	В.В. Колода, 1996–1998	Н.В. Чернігова, 1998–2002	
Просо (<i>Panicum miliaceum</i>)	7	17	25	11	60
Ячмінь півчастий (<i>Hordeum vulgare</i>)		9	9	2	20
Ячмінь півчастий пляшкоподібний (<i>Hordeum vulgare</i> var. <i>lagunculiforme</i>)		1	3		4
Ячмінь голозерний (<i>Hordeum vulgare</i> var. <i>coeleste</i>)				1	1
Жито (<i>Secale cereale</i>)		4	7		11
Пшениця двозернянка (<i>Triticum dicoccon</i>)		2	2		4
Пшениця голозерна (<i>Triticum aestivum</i> s. l.)		3	2	1	6
Овес посівний (<i>Avena sativa</i>)		5		1	6
Горох (<i>Pisum sativum</i>)				1	1
Бромус житній (<i>Bromus</i> sp.)			1		1
Загальна кількість	7	41	49	17	114

в трійках плодоносні по всьому колосі; бокові колоски зрідка неплодоносні. У цьому випадку ніжка складає в середньому 2,5 мм.

Жито представлено 11 відбитками. Їхні розміри (В 2,0–2,9 мм, L 6–9 мм, L/V 2,6–3,0; рис. 4, 6–8) співставні з викопними зернівками з території України різних періодів (Янушевич 1976, с. 137) та, зокрема, з матеріалами салтівської культури. Окрім значної кількості відбитків, на культивування жита опосередковано вказує знахідка стоколоса (рис. 4, 9). Обидва його види — стоколос житній (*Bromus secalinus*) та стоколос польовий (*Bromus arvensis*) — нині належать до засмічувачів озимих посівів, переважно жита (Смирнов, Соснихина 1984, с. 5–7). Тож традиційно вважають, що вони маркують вирощування озимого жита (див., напр.: Кирьянов 1959, с. 333; Михайлина, Пашкевич, Пивоваров 2007, с. 60). Жито можна використовувати для приготування харчів, а також для відгодівлі худоби, солому — як корм для великої рогатої худоби взимку.

Відбитки зернівок *пшениці* належать до двох різновидів — *голозерної* і *плівчастої* (*двозернянки*). Перша характеризується розмірами В 1,6–2,3 мм, L 4,5–5,6 мм, L/V 2,8–2,4 (рис. 4, 13–15), друга — В 3,6–2,5 мм, L 7,8–5,8 мм, L/V 2,2–2,3 (рис. 4, 11, 12). Розміри та пропорції описаних зернівок цілком можна співвіднести зі зразками з пам'яток салтівської культури (Колода, Пашкевич, Горбаненко 2009; Горбаненко, Колода, Пашкевич 2009).

Виявлено також шість відбитків *вівса посівного*. Його середні розміри В 3,0 мм, L 8,4 мм, L/V 2,8 (рис. 4, 10). Імовірно, овес відігравав досить важливу роль. У всякому разі такий доволі значний відсоток є нехарактерним принаймні для ПБС роменської культури (Горбаненко 2007).

Зафіксовано ще горох посівний. Його діаметр близько 4 мм (рис. 4, 20).

При інтерпретації ПБС до уваги взято: 1) ПБС розраховано з усуненням основної причини суттєвої статистичної похибки — відбитків зернівок проса на днищах горщиків; 2) кінцевим результатом є подача ПБС зернових культур у вигляді співвідношень вірогідного вживання в їжу (чи вирощування), а не кількості матеріалу, оскільки розміри зернівок різних рослин іноді суттєво різняться.

Стосовно першого зауваження слід нагадати, що підсипання під дно робилося для того, щоб воно не приставало до лави чи підставки, на якій виготовляли посуд. Коли майстрові потрібно було повернути посудину навколо її осі, підсипка виконувала функцію своєрідних



Рис. 5. Палеоетноботанічний спектр зернових рослин (за об'ємом): скорочення див. рис. 3

шарикопідшипників (Пашкевич, Гейко 1998, с. 38–39). Найбільш придатним для цього, а отже і вживаним, було просо, розміри зернівок якого не перевищують 2 мм, а майже округла форма була оптимальною для цього. Окрім того, слід також врахувати і різницю у розмірах (масі) різних зернівок, на що вже звертали увагу (Пашкевич, Горбаненко 2002–2003, с. 161–162; Вязов 2007; Горбаненко 2007, с. 24). Зокрема, маса зернівки проса приблизно у 4–5 разів менша від маси зернівки інших культурних рослин. Зважаючи на зауваження щодо складання ПБС за об'ємом, з матеріалів вилучимо 32 відбитки зернівок проса (понад половину з визначених), виявлених на денцях горщиків.

Розрахунки, здійснені таким чином, дали такі результати: перше місце (42,1 %) посідають обидва види ячменю плівчастого, далі йде жито (19,4 %), на третьому місці (по 10,5 %) могли бути просо, пшениця голозерна і овес, на останньому (7 %) — пшениця плівчаста (рис. 5). Відтак: 1) роль проса не була вирішальною, як це видавалося за кількісним аналізом; 2) зважаючи на можливості використання ячменю не тільки на харчі, а й на фураж, таку його кількість в ПБС можна інтерпретувати як базу для відгодівлі худоби³; 3) значна частка жита і переважання пшениці голозерної над плівчастою може свідчити про високий рівень обробітку ґрунту; 4) доволі значний відсоток вівса, імовірно, вказує також на використання його для годівлі худоби.

Збирання, зберігання, переробка врожаю. Збирання врожаю проводилося залізними серпа-

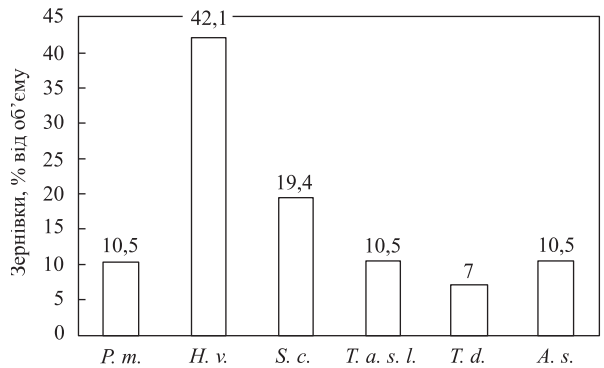
³ Ячмінь міг використовуватися для годівлі коней, а також свиней на бекон. У середньовіччі ячмінь навіть називали «кінським», оскільки він «*годує худобу краще, ніж пшениця, і людям є більш корисним, аніж погана пшениця*» (тут і далі переклад авторів статті) (Агрикультура 1936, с. 18). У господарстві використовують також солому й полову (Растениеводство 1986, с. 124).



Рис. 6. Верхньосалтівський комплекс. Знаряддя для збирання врожаю: 1—3, 4 — фрагменти серпів і їх графічна реконструкція; 5—7 — фрагменти кіс і їх графічна реконструкція

ми. У Верхньосалтівському комплексі знайдено фрагменти трьох серпів (рис. 6, 1—3). Перший фрагмент робочої частини виявлено експедицією під керівництвом Д.Т. Березовця (Ветштейн 1959—1961, с. 35). Через незначні розміри знахідку неможливо точно інтерпретувати. Дві інші, попри їхню фрагментованість, належать до найрозповсюдженішої в салтівській культурі групи II (за В.К. Міхеєвим). Їхньою характерною рисою є довгий відігнутий черешок, що зближує ці серпи із сучасними. Один із них виявлено в нашаруваннях на території селища 1998 року (рис. 6, 2). Розміри виробу встановити важко, довжина черешка 7 см. Ще один аналогічний фрагмент є в експозиції Верхньосалтівського музею. Його походження не з'ясовано, але за основними параметрами він подібний до попереднього і віднесений нами до виробів салтів-

ської культури (рис. 6, 3). Графічну реконструкцію цих знарядь подано на рис. 6, 4.

Знаряддями для збирання врожаю дослідники традиційно вважають і коси. Їх, без сумніву, використовували передусім для заготівлі сіна (Михеев 1985, с. 29), але цілком могли застосовувати і для збирання врожаю зернових з міцним колоссям. Майже цілу косу представлено в експозиції згаданого музею (рис. 6, 5). Вона належить до кіс групи I і відповідно графічно реконструйована (рис. 6, 7). Аналоги їй у значній кількості відомі в Маяках (Михеев 1985, с. 29—31, рис. 21, 1—6). Уламок ще однієї коси знайдено у 1959 р. під час досліджень ранньосередньовічних шарів селища⁴. Цей виріб типологічно близький до описаного. Відмінність полягає в дещо більшій довжині п'ятки і відсутності на ній виступу (рис. 6, 6). З можливих аналогів як найближчі можна навести знаряддя Київської Русі (Древняя... 1985, с. 238, табл. 86, 13, 14).

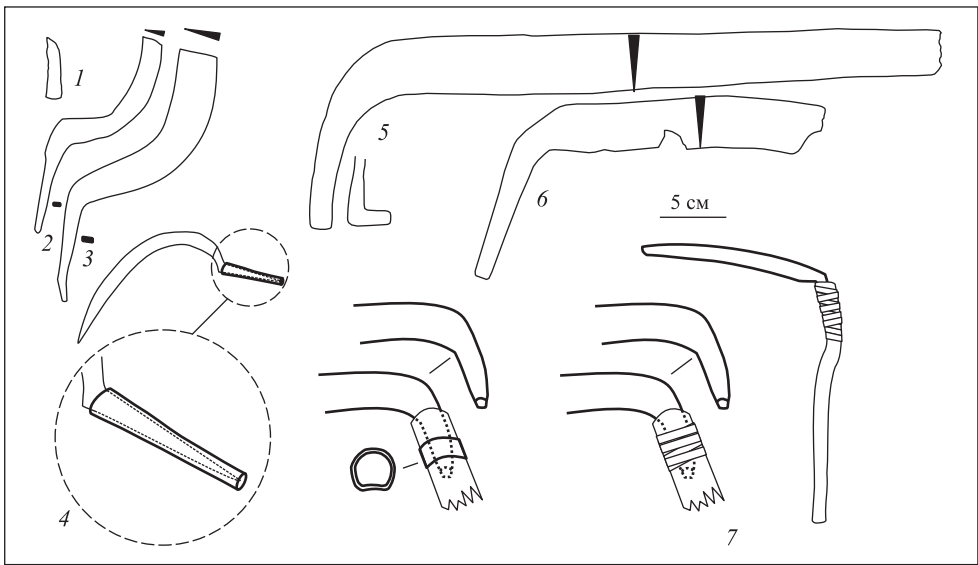
Носії салтівської культури зберігали продукти землеробства різноманітними способами: у спеціальних приміщеннях-амбарах, в ямах-зерносховищах, піфосах чи горщиках. Для Верхнього Салтова достеменно зафіксовано зберігання зерна в керамічній тарі. Так, у 1997 р. на селищі в розкопці 3, у межах однієї з ранньосередньовічних садиб, на площі в 4 м² виявлено понад 500 фрагментів від товстостінних грубошамотних піфосів. Після реставрації з'ясувалося, що їх там було не менше семи (Колода 1998,



Рис. 7. Верхньосалтівський комплекс. План приміщення 1 (амбар-зерносховище): 1 — попіль; 2 — можливі місця зберігання зерна, 3 — вуглини, 4 — дерево (розкопки А.Т. Брайчевської, 1959 р.)

⁴ Його виявлено в Наукових фондах ІА НАНУ, у звіті він не фігурує.

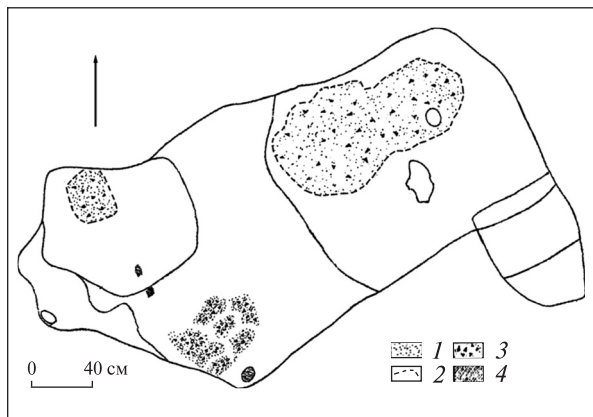

Рис. 8. Верхньосалтівський комплекс. Знаряддя для переробки врожаю: 1–13 — жорна; 14 — зернотерка; 15 — група I; 16 — група III; варіант А, 17 — група III, варіант Б (Минасян 1978)

с. 9, табл. VI, XVII). Вважаємо, що означений комплекс є залишками легкої наземної споруди для зберігання зерна в піфосах.

Окрім того, під час досліджень селища в 1959–1961 рр. було відкрито будівлю нежитлового призначення, яка в польовій документації отримала номер 1 (рис. 7). А.Т. Брайчевська зазначала, що «відсутність у напівземлянці вогнища чи печі не дозволяє вважати її житловим приміщенням; незвична, дуже видовжена форма будівлі також не характерна для житлових споруд. Можливо, це була якась господарча будівля, що складалася з кількох приміщень, на зразок сараю чи амбара, де зберігалося різне майно і хліб. ... велика кількість попелу могла походити від згорілого необмолоченого хліба, який також міг зберігатися в цій будівлі» (Брайчевська 1959–1961, с. 13). Вона також вказала, що на Верхньосалтівському поселенні було досліджено багато зернових ям: «виходячи з форми ям, дзвоноподібної у перетині, характерної для давніх зернових ям, відкриті на розкопі III ями були ямами-сховищами», за винятком ям 1–4 (Брайчевская 1959–1961, с. 29–30).

Серед матеріалів є знаряддя для переробки врожаю на крупу та борошно. Якщо знахідки жорен не викликають подиву, то поодинокі знахідки зернотерок заслуговують уваги.

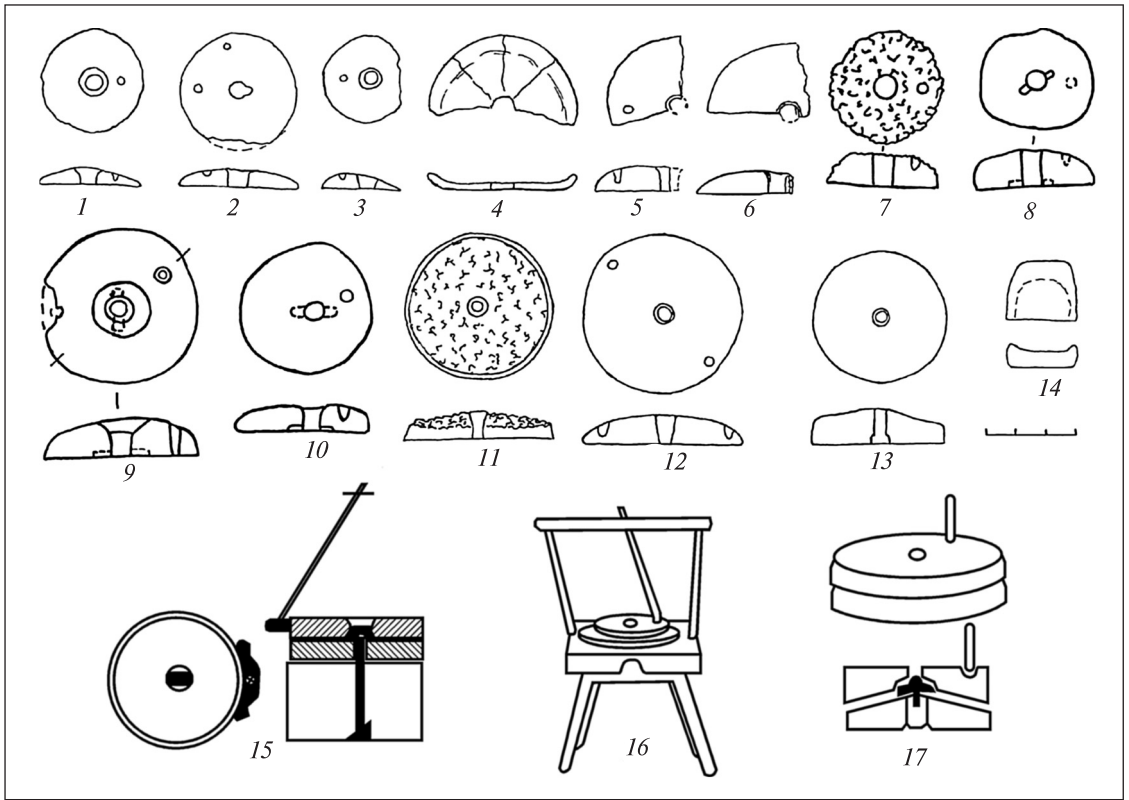
Донедавна в публікаціях матеріалів салтівської культури не згадувалися зернотерки. Тим не менш, у звіті А.Т. Брайчевської кілька разів йдеться про знахідки зернотерок, їхніх частин чи фрагментів, які, на жаль, не проілюстровано. Вказано, що у заповненні ями 4 разом з іншими матеріалами знайдено гранітний розтирач від зернотерки із заполірованою робочою поверхнею. Згадано уламок кам'яного розтирача з культурного шару. Тож знахідку 1997 р. на селищі фрагмента нижнього каменю зернотерки в культурному шарі салтівського часу (рис. 8, 14) можна вважати цілком закономірною. Зернотерки у сусідніх слов'ян роменської (Горбаненко 2007) та боршівської (Винников 1995, с. 40–41) культур побутовували доволі широко, і немає сумніву, що їх використовували поряд з жорнами.

Жорна у Верхньому Салтові становлять більшість знарядь для переробки врожаю. У 1959–1961 рр. на городищі «відкрито напівземлянку з жорнами та іншим побутовим інвентарем» (Ветштейн 1959–1961, с. 32). Досліджено і так звану напівземлянку з жорнами, де знайдено ще два жорнових камені, діаметр яких 40 см і товщина 5 см (Ветштейн 1959–1961, с. 24; Березовець 1959–1961, с. 11; див. також: Колода 2000, с. 41–42, рис. 1). На селищі в бу-

дівлі 3 також знайдено жорно (Брайчевская 1959—1961, с. 16). Значну кількість жорен і їхніх фрагментів виявлено у 1996—1998 рр. експедицією під керівництвом В.В. Колоди. Найбільш показові з них подано на рис. 8, 1—10. Дві пари виробів (рис. 8, 7—10) знайдено в одному з жител (Колода 2000, с. 45—46, рис. 4). Кілька фрагментів виявлено експедицією під керівництвом В.Н. Чернігової у 1998—2002 рр. Зразки жорен виставлено і в експозиції місцевого музею (рис. 8, 11—13).

Більшість цих виробів виготовлено з кварциту, іноді — з пісковика, поодинокі екземпляри — з вапняку й граніту. Розміри жорен коливаються в межах 28—54 см в діаметрі за товщини 5—10 см за винятком одного, товщина якого 2,5—3,0 см (Колода, Горбаненко 2001—2002, с. 457—460, табл. 5).

Жорна часто трапляються на салтівських поселеннях. В.К. Міхеєв їх детально проаналізував (Міхеєв 1985, с. 49—52, рис. 27). Більшість виявлених на пам'ятці мали заглиблення (іноді два) для руків'я, що дозволяє розглядати їх як «бігунці» (верхні камені). У деяких подібні заглиблення відсутні. Це, очевидно, «постави» (нижні камені жорен), що чітко помітно на найбільш спрацьованому знарядді, яке набуло тарілкоподібної форми (рис. 8, 4). Аналогічні вироби відомі не лише в матеріалах салтівської культури. Вони широко розповсюджені на пам'ятках хронологічно і територіально близьких слов'янських культур (Винников 1995, с. 40; добірку див.: Горбаненко 2007) і Волзької Болгарії (Йовков 1976, с. 248—252).

Усі жорна з Верхнього Салтова, за класифікацією Р.С. Мінасяна (Мінасян 1978) належать до груп I і III: верхні камені (рис. 8, 11, 13) слід зарахувати до групи I з відповідною графічною реконструкцією (рис. 8, 15); інші (рис. 8, 1—3, 5, 7—10, 12) — до одного з варіантів групи III (рис. 8, 16, 17); один (рис. 8, 6) через фрагментованість визначити не можна; ще один (рис. 8, 4) належить до постави і визначенню не підлягає.

Тваринництво

Археозоологічний матеріал. Під час активних досліджень рятівного характеру у 1959—1961 рр. з експедицією під керівництвом Д.Т. Березовця співпрацювала В.І. Бібікова (Бибикова 1959—1961). Завдяки цьому маємо змогу дати оцінку тваринництву мешканців Верхнього Салтова (табл. 2). Однак зауважимо, що матеріал із салтівських пам'яток для порівняльного аналізу є

доволі незначним. Здійснено аналіз фауністичних решток з Маяцького городища на Середньому Дону (Матолчи 1984), пам'яток Ломакін (стійбище на правому березі р. Міус, Ростовська обл., РФ), Гнилівське городище (околиця м. Ростов-на-Дону, РФ), Правобережне Цимлянське городище за 30 км від Волгодонська, РФ (Мягкова 1998).

Велика рогата худоба (ВРХ). За визначенням В.І. Бібікової, із Верхнього Салтова (посаду і городища) ВРХ належало 348 кісток від 16 особин, або 30,5 %⁶. За даними Ю.Я. Мягкової, ВРХ суттєво переважала на поселенні Ломакін і Гнилівському городищі (47,8 та 41,9 % відповідно), а на Правобережному Цимлянському і Маяцькому городищах вона суттєво поступалася іншим видам свійських тварин (Мягкова 1998) та становила 24,5 та 17,7 % від поголів'я. Стосовно розведення ВРХ можемо скористатися твердженням В.К. Міхеєва, що на пам'ятках з яскраво вираженою осілістю виявлено більше кісток цієї худоби, аніж іншої (Міхеєв, 1985 с. 26). Це підтверджується остеологічним матеріалом, здобутим під час дослідження селища⁷ та певною мірою поховань (напр.: Колода 2004, с. 215).

Дрібна рогата худоба (ДРХ). Було проаналізовано 84 кістки та визначено 15 особин ДРХ, або 22 %. Ці показники суттєво відрізняються від тих, які отримала Ю.Я. Мягкова. Так, на Правобережному Цимлянському городищі особини ДРХ серед свійських тварин становлять більшість (64,4 %), що свідчить про наявність просторів для випасання отар. Ці здогадки підтверджуються також степовою дикою фауною, серед якої там є рештки сайгака, корсака, байбака, зайця-русака (Мягкова 1998). На Ломакінському і Гнилівському городищі рештки ДРХ становлять близько третини, на Маяцькому городищі — майже половину (48,4 %).

Отже, кількість ДРХ у Верхньому Салтові може засвідчувати доволі рівномірний розвиток різних напрямів тваринництва, в якому не надавалося переваги вівчарству. Це не дивно, зважаючи на осілість, а також прилеглі території.

Кінь. Важливу роль у житті населення салтівської культури відігравав кінь, що пояснюється розвитком військової справи, способом ведення господарства і традиціями. У верхньосалтівських матеріалах особини коня (227 кіс-

⁶ До аналізу не залучено три кістки від двох особин собак, а також кістку лося і дві від особини оленя благородного.

⁷ Матеріали зберігаються у фондах Науково-дослідної археологічної лабораторії ХНПУ.

ток від 13 особин) становлять 18,5 %. На пам'ятках, проаналізованих Ю.Я. Мягковою, цей показник коливається від 11,1 (Правобережне Цимлянське городище) до 25,8 % (Гнилівське). Однак дві інші пам'ятки дали доволі схожі результати — до 16 %. Зауважимо, що у сусідніх слов'ян показник кількості коней є також нестабільним (Горбаненко 2003).

Свиня. У Верхньому Салтові виявлено 117 кісток від 20 особин, або 29 % від загальної кількості. Цікаво, що серед матеріалів, проаналізованих Ю.Я. Мягковою, на двох пам'ятках кісток свиней не помічено (Гнилівське, Правобережне Цимлянське), на Ломакінському їхня кількість зовсім незначна (6,8 %), і лише на Маяцькому цей показник (21,8 %) наближається до верхньосалтівського.

У Верхньому Салтові виявлено вкрай незначну частку диких тварин: три особини із 73 (4,1 %), що, безперечно, засвідчує перевагу тваринництва над мисливством.

Орієнтуючись на методику О.П. Журавльова (Журавлев 2001, с. 63), якою ми скористалися для оцінки тваринництва за матеріалами слов'янських пам'яток (Горбаненко 2003; 2007, с. 71—72, табл. 18; Горбаненко, Журавльов, Пашкевич 2008, с. 130—134), зроблено розрахунки м'ясного виробництва для Верхнього Салтова. Найвживанішою такою продукцією виявилася яловичина (51,2 %), на другому місці — свинина (25,8), далі могла бути конина (17,8 %), останнє місце посідала баранина (5,2 %) (табл. 2; рис. 9). Відносна/абсолютна перевага яловичини над іншими видами м'ясних продуктів характерна і для салтівських (Матолчи 1984; Михеев 1985, с. 26; Мягкова 1998), і для сусідніх слов'янських племен: боршівських (Винников 1995, с. 47; Журавлев 1998, с. 41—42) та роменських (Горбаненко 2003).

Знаряддя тваринництва поділяються на кінське спорядження (трапляється найчастіше), засоби для випасання худоби (ВРХ та ДРХ) і знаряддя для обстригання вовни (ДРХ).

Кінське спорядження посідає найважливіше місце. Лише на Верхньосалтівському катакомбному могильнику I у 1984 і 1986 рр. експедицією під керівництвом В.Г. Бородуліна досліджено чотири окремих кінських поховання, три з яких (1, 3, 4) містили деталі спорядження для їзди верхи (Аксенов 2001—2002, с. 270, рис. 2—4). Ще одну могилу (25) з подібними речами досліджено тією ж експедицією у 1992 р. на Верхньосалтівському катакомбному могильнику III (Аксенов 2001—2002, с. 276, рис. 5, 6). Комплекси включали повний набір



Рис. 9. Співвідношення кількості м'яса свійських тварин, яке могло йти на харчі

Таблиця 2. Верхньосалтівський археологічний комплекс. Видовий склад свійської худоби, яку могли вживати в їжу

Тварини	Одиниці виміру			
	Особини		Маса, див. рис. 9	
	Кількість	%	кг	%
Бик свійський (<i>Bos taurus L.</i>)	21	30,5	7938	51,2
Вівця і коза (<i>Ovis aries L., Capra hircus L.</i>)	15	22	795	5,2
Свиня (<i>Sus domestica Gray</i>)	20	29	4000	25,8
Кінь (<i>Equus caballus L.</i>)	13	18,5	2769	17,8
Всього	69	100	15502	100

для їзди верхи та прикраси. Відомі вони й на могильнику IV, наприклад, катакомба 22 (Колода 2004, с. 221—225). Поодинокі знахідки спорядження коня (рис. 10) виявлено на селищі (Колода 1996, табл. VIII, 6). Ці матеріали яскраво демонструють важливість вершництва в середовищі носіїв салтівської культури. Зважаючи на наявність у перелічених комплексах значної кількості зброї, коней використовували, передусім, у військовій справі.

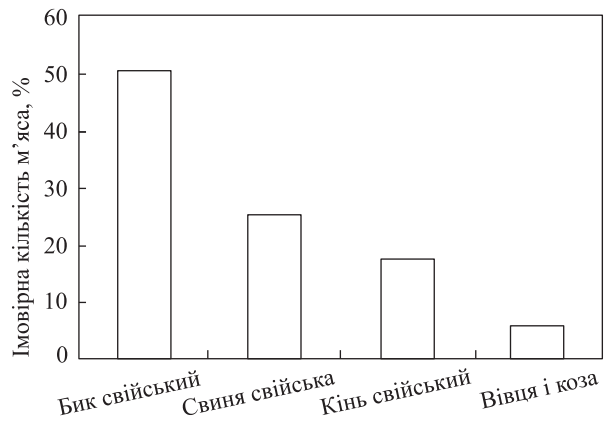
Набагато гірше представлені знаряддя, які вказували б на «мирне» застосування худоби, що пояснюється їх загальною незначною кількістю. Серед артефактів, що свідчать про скотарство та вівчарство, відомі ботала різних видів (Михеев 1985, с. 27), пов'язані з випасанням худоби.

Ножиці. Аби підтвердити існування вівчарства, а також використання ДРХ не лише для вживання у їжу, але й отримання вовни для прядіння, нагадаємо про знахідку пружинних ножиць (рис. 11), один фрагментований ек-



Рис. 10. Кінське спорядження: псалій



Рис. 11. Ножиці для стрижки вовни: 1 — фото, 2 — прорисовка

земляр яких походить із Верхньосалтівського городища (Ветштейн 1959—1961, табл. XIX, 6). Така форма на території України широко відома з початку I тис., зокрема в матеріалах салтівської культури (Михеев 1985, с. 27; Колода 2005, с. 172, рис. 2, 4) і слов'янських пам'яток (Винников 1995, рис. 17, 1; Коваленко 1999, с. 39, рис. 7).

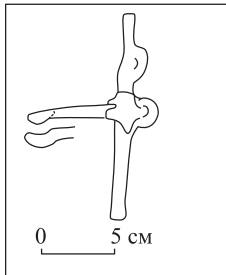
Утримання худоби. Згідно із класифікацією К.П. Бунятян, тваринництво жителів давнього Верхнього Салтова можна віднести до стійлово-вігінного та відгінного (Бунятян 1992; 1994). Вігін характеризується випасанням худоби протягом дня з подальшим поверненням її на ніч до селища у загони чи інші споруди (Бунятян 1994, с. 97). Себто, такий тип скотарства ілюструється загонами, залишки яких повинні знаходитися на поселеннях або поруч із ними. Необхідною умовою для вигону є наявність близько розташованих пасовищ. Для цього могли використовувати поля під паром, залишені для відпочинку та відновлення родючості, зокрема й завдяки відходам тваринництва; близько розташовані ділянки на узліссях, непридатні для землеробства або ще не освоєні з цією метою; заплави, використання яких для землеробства було не вигідним з різних причин (надмірна зволоженість, підтопюваність, особливості рельєфу тощо).

Споруди. Для утримання худоби в теплу пору року застосовували, швидше за все, огорожі (можливо, із навісами) поблизу пасовищ, як це робиться у цій місцевості й сьогодні. Для побудови відкритого загону достатньо було по периметру відведеної ділянки через кожні 2—3 м вкопати стовпи чи жердини з діаметром

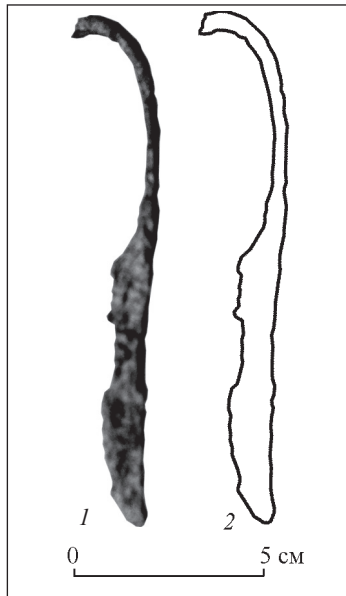
до 10—15 см і заввишки щонайбільше 2 м і прикріпити до них поперечні жердини, зазвичай за допомогою еластичного матеріалу — джугта чи мотузки (див.: Памятники... 1979, с. 23). Таку конструкцію використовують у сільській місцевості і тепер.

Щодо археологічних свідчень, в літературі трапляються згадки про можливі загони для худоби на давньоруських селищах X—XIII ст. (Село... 2003, с. 176). З нечисленних конкретних реконструкцій слід згадати будівлю 195 з Автуницького селища, що мала неправильну прямокутну форму, позначену 19 ямками. Розміри її 7 × 5 м (Готун 1993, с. 69—70).

У холодні ж пори року практикували стійлове утримання худоби, що відомо за матеріалами досліджень степової (Ляпушкин 1958; Красильнікова 2005, с. 11) і лісостепової смуг (Колода 2005а). Саме такий теплий хлів виявлено на Салтівському селищі у 1998 р. (Колода 1998, табл. XXIII). Він мав підпрямокутну форму із розмірами котловану 520 × 320—270 см, глибина 150—160 см від сучасної поверхні (рис. 12). Посередині північно-західної стіни, а також у східному й південному кутках виявлено стовпові ями, глибина яких 170—195 см, діаметр 20—25 см. З південно-західного боку будівлі зафіксовано подвійну яму 8-подібної форми.



Рис. 12. Теплий хлів (комплекс 40): 1 — зола, деревне вугілля; 2 — обпалена глина

Її північна частина мала діаметр 90 см за глибини 160 см, південна частина, що виходила за межі будівлі, — діаметр 150—160 см і глибину 180 см.

З південно-східної сторони приміщення у стінці була глибока ніша завширшки 150 см і завдовжки 200 см. У ній, за 10 см вище від долівки, виявлено залишки півовального в плані опалювального пристрою (70 × 65 см). Він добре простежувався за зольно-вугільним заповненням, облямованим шаром перепаленої глини в 2—5 см. Пропечений до 5 см шар зберігся практично повністю. Перед нішею виявлено круглу в плані яму 210 см в діаметрі, глибина якої 110 см. По центру приміщення йшов рівчак завглибшки 160—170 см, що виходив за межі приміщення в північно-східному напрямку. Його простежена довжина понад 7 м. Між ним і нішею з опалювальним пристроєм виявлено ще одне прямокутне заглиблення (190 см), розміри якого 200 × 50 см.

Інтерпретації цього приміщення як житлового перечить низка чинників. Наявність відкритого вогнища у глибокій ніші не має аналогів у салтівському домобудівництві, не відомі такі й у сусідніх народів Східної Європи. Воно мало пристосоване для того, щоб підтримувати комфортну температуру в помешканні. 8-подібна неглибока яма не могла слугувати ефективним місцем для зберігання припасів. Це ж стосується ями біля південно-східної стіни. Здвоєні рівчаки значної довжини й ширини по центру долівки є вкрай незручними для мешкання людей. Отже, це був теплий хлів, обладнаний найпростішим опалювальним пристроєм, віддаленим від основного приміщення задля безпеки і можливого зіткнення з ним худоби й перегородженого ямою-годівницею. Ще одна яма аналогічного призначення розташовувалася біля південно-західної стіни. Її подібність до вісімки, зважаючи на профіль, може бути пов'язана із частковим виотптуванням і наступним поглибленням долівки внаслідок перебування у приміщенні худоби. Жолобчасті рівчаки — це дренажні пристрої для відведення нечистот. Широкий і неглибокий дренажний рівчак, що виходить за межі будівлі, і був, імовірно, входом до хліва (тим паче, що саме з цього боку розташовувався заплашний луг).

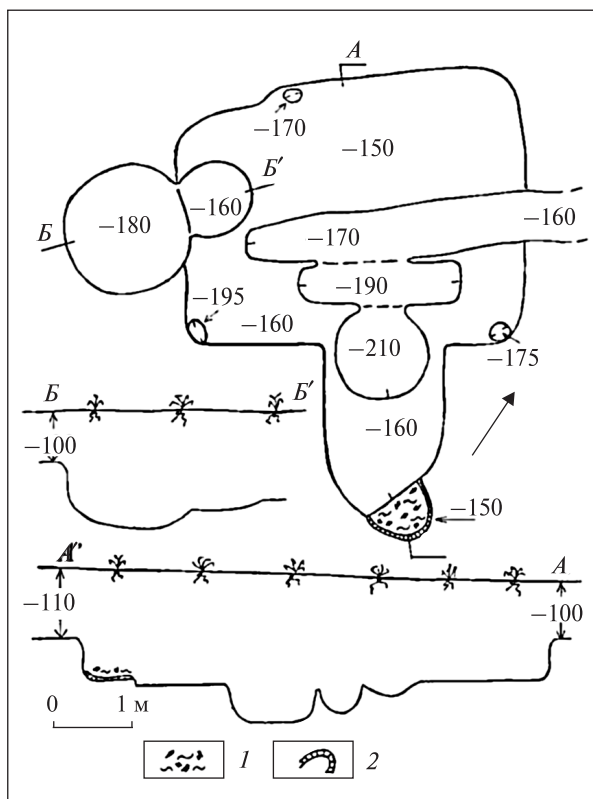
Приміщення із дренажними рівчаками значних розмірів і глибини є характерною рисою приміщень для утримання худоби у населення салтівської культури. В цьому можна пересвідчитися за матеріалами Карнаухівського посе-

лення та городища Мохнач (Ляпушкин 1958; Колода 2005а). Надзвичайно рідкісні археологічні свідчення про такі загоны пояснюються тим, що вони могли розташовуватися поза межами поселень, де дослідження майже не проводяться.

Для відгінного тваринництва необхідними були пасовиська. Завдяки аналізу навколишньої території виявлено, що така ділянка (що характеризується частковою відокремленістю і близькими водоймами) була доступною приблизно за 2,5 км на південь, вниз по правому березі Сіверського Дінця (рис. 1). Опосередковано на випасання худоби вказують знахідки кісток собак (три кістки від двох особин).

Висновки

Узагальнення аналізу матеріалів сільського господарства мешканців поселення та городища Верхній Салтів проведено за запропонованою раніше схемою для слов'янських пам'яток (Горбаненко 2007, рис. 65). Обов'язковими складовими цієї галузі є антропогенні та природні чинники. Окремо слід виділити їх взаємовплив та взаємодію.

Природні складові. За рельєфом не більше половини потенційної ресурсної зони могло бути використано у сільськогосподарських цілях. Грунти цієї зони поділяються на такі, що формувалися під лісовою рослинністю (правобережжя), і такі, родючість яких залежить від наближеності до водойм — північна частина, та чорноземи — на півдні (лівий берег). Усі землі навколо поселення могли бути задіяними в рільництві, однак лівобережну частину, припустимо, використовували для сінокосів.

Антропогенні складові. Засоби праці представлено майже повним комплексом знарядь землеробства: залізними деталями знарядь для обробітку ґрунту, інструментарієм для збирання та переробки врожаю. Це два наральники типу I B 2 та чересла (втрачені), а також втульчасті та провушна мотики. Виявлено фрагменти від трьох серпів, два з них, певно, мали черешковий тип кріплення, а також фрагменти коси-горбуші. Із знарядь для переробки врожаю представлено жорна у значній кількості, а також зернотерки.

Реконструкція знарядь для обробітку ґрунту дозволяє пов'язувати наральники та чересла з двома формами: 4 — кривоградильними ралами з ральником, поставленим горизонтально; 5 — знаряддями плужного типу — кривоградильними ралами з ральником, постав-



Рис. 13. Схема взаємодії елементів сільського господарства: суцільна лінія — обов'язковий зв'язок, пунктир — імовірний зв'язок (умовні позначки див. рис. 1; скорочення див. рис. 3)

леним горизонтально, череслом та відвальною дошкою.

Взаємодія антропогенних та природних чинників. До результатів такої взаємодії слід зарахувати культурні рослини та худобу. Визначення

ПБС пам'ятки (за об'ємом) показало наявність усіх загальноживаних зернових за переваги ячменю півчастого (приблизно вдвічі на тлі інших культур), значної частки жита, а також пшениці голозерної та вівса. Археозоо-

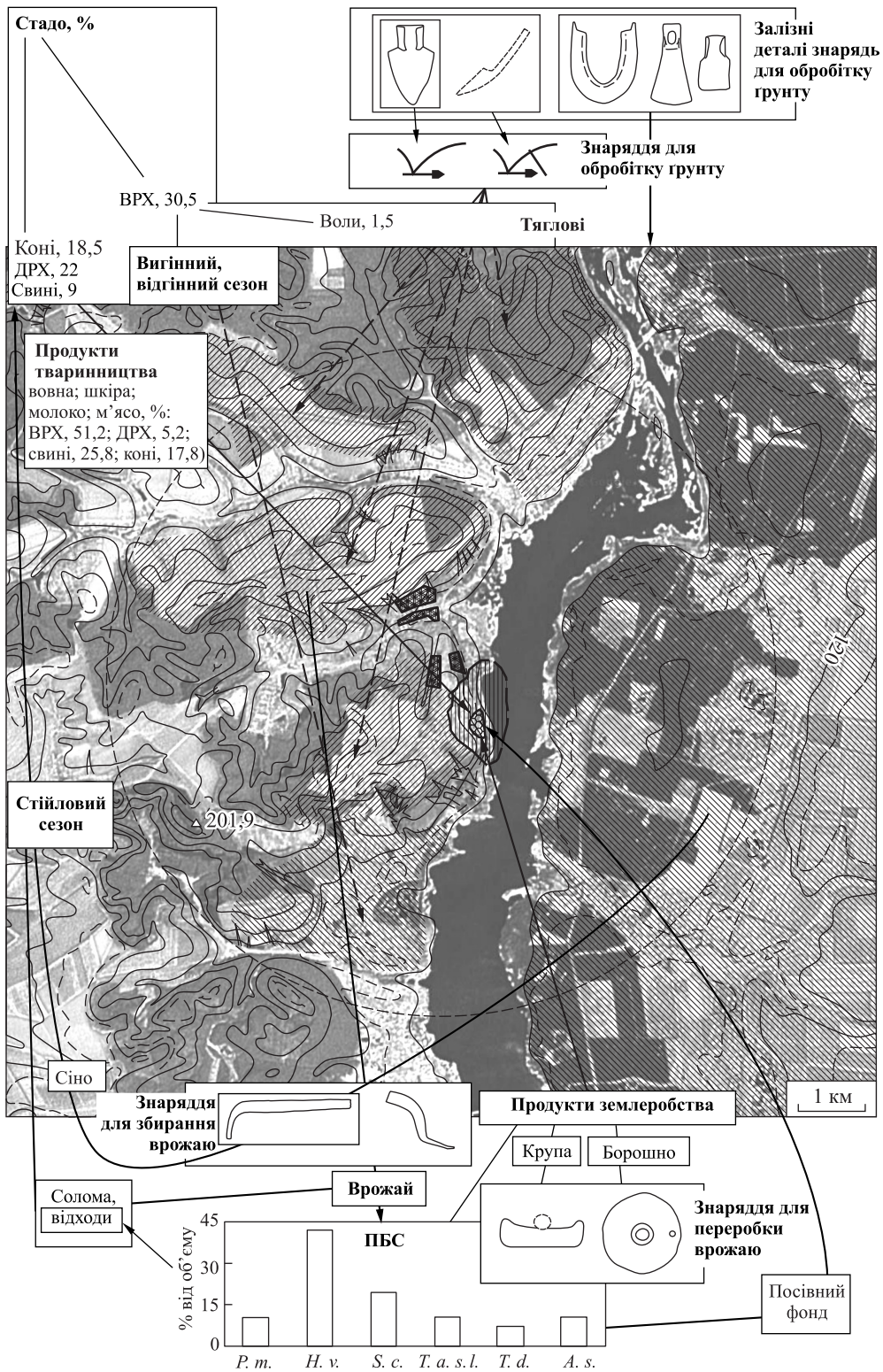
логічний комплекс (за особинами) представлено: ВРХ (30,5 %), кіньми (18,5 %), ДРХ (22 %) і свиньми (29 %).

Землеробські роботи охоплюють передусім обробіток ґрунту. Тяглову силу забезпечувала ВРХ (переважно воли). Реконструйованими типами знарядь (4 та 5) можна було обробляти ділянки чорноземів або земель, давно звільнених від лісу. Ймовірно, знайдені деталі репрезентують саме такий період освоєння потенційної ресурсної зони навколо поселення.

Заключний етап землеробських робіт пов'язано зі збиранням врожаю серпами і косами-горбушами, переробкою врожаю зернотерками (на крупу), легкими ручними ротаційними жорнами (на борошно) та його зберіганням в керамічній тарі, ямах, спеціальних приміщеннях-амбарах, відбором посівного фонду на наступний рік. Для кожної зі згаданих дій віднайдено відповідні артефакти та археологічні об'єкти.

Заготівля кормів для худоби. До місць заготівлі сіна слід зарахувати понижені ділянки лівого берега р. Сіверський Донець, площі яких були практично необмеженими. Окрім того, частину кормової бази для тваринництва забезпечували залишки після збирання та переробки врожаю (солома, полова та відходи після переробки зерна).

Випасання та відгодівля худоби. Зважаючи на результати аналізу території, чи не єдина ділянка, придатна для відгінного тваринництва, розташована на південь, на пониженій частині берега, і обмежена з обох боків. Для вигону ж могли використовувати поля, залишені під паром для відновлення родючості ґрунту, і цьому сприяло випасання на них худоби. Для підгодівлі тварин, можливо, використовували фуражний ячмінь.

Результат. Продукти землеробства представлено таким чином (за об'ємом, %): ячмінь плівчастий — 42,1, жито — 19,4, овес — 10,5, просо — 10,5, пшениця голозерна — 10,5, пшениця плівчаста — 7,0. Їх переробляли на крупу

та борошно. Частина зерна складала посівний фонд. Продукти тваринництва: вовна, шкіра, молоко та м'ясо. Вовну стригли ножицями. Використовували молочні та м'ясні продукти харчування (м'ясо, %): ВРХ — 51,2, ДРХ — 5,2, свині — 25,8, коні — 17,8⁸. Частина стада лишалася для підтримання тваринництва. Відтворювальний фонд складала дорослі особини, молодняк зазвичай не залишали на зиму (рис. 13).

Таким чином, матеріали ранньосередньовічного Верхньосалтівського комплексу демонструють повноцінну картину сільського господарства та взаємозв'язок його компонентів — землеробства й тваринництва. Високий рівень розвитку обох галузей підтверджується асортиментом досконалих знарядь, наявністю спеціалізованих приміщень та співвідношенням культурних рослин у ПБС. Зважаючи на аналіз ґрунтів (ґрунти, що формувалися під лісовою рослинністю), слід констатувати, що деталі знарядь для обробітки ґрунту репрезентують останній період освоєння потенційної ресурсної зони для землеробських потреб. Супутні бур'яни (стokolос) свідчать про запровадження, поряд із яровими, посівів озимих, що опосередковано вказує на дво- і трипілля. Окрім того, ПБС, очевидно, засвідчує певне підпорядкування землеробства потребам тваринництва. Аналіз археозоологічного комплексу та знарядь тваринництва демонструє значну роль конярства та розведення ВРХ. Роль коня пов'язана із використанням його, передусім, для воїнів-вершників. ВРХ забезпечувала м'ясо-молочні харчі, а частина була задіяна як тяглова сила для оранки та перевезення вантажів. Кормову базу складала також досить значні площі лівого берега. А от ділянок, придатних для землеробства, було небагато, що нашттовує на думку про надходження продуктів землеробства не лише з власних полів, але і ззовні.

⁸ Зазначимо, що кінь використовувався, головню, для військових потреб, а не для харчування.

Агрикультура в пам'ятниках Західного середньовіччя: переклади та коментарії. — М.: Л., 1936.

Аксенов В.С. Комплексы с конскими начальниками из Верхнесалтовского катакомбного могильника // *Stratum plus.* — 2001—2002. — № 5. — С. 270—281.

Березовец Д.Т. Отчет о раскопках средневековых памятников у с. Верхний Салтов, Старосалтовского района, Харьковской области // *НА ІА НАНУ.* — 1959—1961/6а—б.

Бибикова В.И. Список животных на поселении-посаде салтовской культуры Салтово у с. Большой Салтов. Раскопки 1959 г.; Список животных на городище VIII—X вв. н. э. у с. Верхний Салтов Старо-Салтовского района, Харьковской обл. Раскопки 1960 г. // *Д.Т. Березовец.* Отчет о раскопках средневековых памятников у с. Верхний Салтов, Старосалтовского района, Харьковской области. — *НА ІА НАНУ.* — 1959—1961/6а—б.

Брайчевская А.Т. Отчет о раскопках на посаде Салтовского городища // *НА ІА НАНУ.* — 1959—1961/6в.

- Бунятян Е.П. О критериях типологии скотоводства // Киммерийцы и скифы: Междунар. науч. конф., посвященная памяти Б.Н. Гракова: Тезисы докл. — Мелитополь, 1992. — С. 20—21.
- Бунятян К.П. Класифікація та типологія скотарства // Теорія та практика археологічних досліджень. — К., 1994. — С. 73—101.
- Ветштейн Р.И. Отчет о раскопках Салтовского городища // НА ІА НАНУ. — 1959—1961/6г.
- Винников А.З. Славяне лесостепного Дона в раннем средневековье (VIII — начало XI века). — Воронеж, 1995.
- Вязов Л.А. Система расселения племен именьковской культуры в подгорной части Самарской Луки // Самарский край в истории России. — Самара, 2007. — Вып. 3. — С. 55—69.
- Горбаненко С.А. До історії тваринництва у слов'ян Лівобережжя Дніпра останньої чверті I тис. н. е. // Археологія. — 2003. — № 2. — С. 113—122.
- Горбаненко С.А. Землеробство слов'ян останньої чверті I тис. н.е. // Археологія. — 2006. — № 3. — С. 73—79.
- Горбаненко С.А. Землеробство і тваринництво слов'ян Лівобережжя Дніпра другої половини I тис. н. е. — К., 2007.
- Горбаненко С.А., Журавльов О.П., Пашкевич Г.О. Сільське господарство жителів Пастирського городища. — К., 2008.
- Горбаненко С.А., Колода В.В., Пашкевич Г.О. Землеробство жителів салтівського селища Коробові Хутори // Археологія. — 2009. — № 3. — С. 82—92.
- Готун І.А. Реконструкції ремісничих та господарських будівель давньоруського поселення Автуничі // Археологія. — 1993. — № 4. — С. 59—71.
- Древняя Русь. Город, замок, село — М., 1985.
- Журавлев О.П. Животноводство у славянского населения восточноевропейской лесостепи во второй половине I тыс. нашей эры // Вопросы истории славян. — Воронеж, 1998. — № 12. — С. 34—43.
- Журавлев О.П. Остеологические материалы из памятников эпохи бронзы лесостепной зоны Днепро-Донского междуречья. — К., 2001.
- Йовков С.М. Жернова Волжской Болгарии // СА. — 1976. — № 2. — С. 248—252.
- Карта Украины // <http://ukrmap.org.ua/Ukraine.htm>
- Кирьянов А.В. История земледелия Новгородской земли // МИА. — 1959. — 65. — С. 306—362.
- Коваленко В.П. Нові дослідження Шестовицького археологічного комплексу // АЛІУ. — 1999. — № 1. — С. 33—43.
- Колода В.В. Отчет об археологических исследованиях Верхнесалтовского комплекса Средневековой экспедицией Харьковского госпедуниверситета в 1996 г. // НА ІА НАНУ. — 1996/52.
- Колода В.В. Отчет об археологических исследованиях Верхнесалтовского селища Средневековой экспедицией Харьковского госпедуниверситета в 1998 г. // НА ІА НАНУ. — 1998/79.
- Колода В.В. Житла раннього середньовіччя у Верхньому Салтові // Археологія. — 2000. — № 4. — С. 40—54.
- Колода В.В. Исследования раннесредневековых катакомбных погребений близ с. Верхний Салтов в 1996 г. // Хазарский альманах. — М., 2004 — Т. 3. — С. 213—241.
- Колода В.В. Работы на городище и селище Коробовы Хутора // АДУ 2003—2004 рр. — К.; Запоріжжя, 2005. — Вип. 7. — С. 171—173.
- Колода В.В. Постройки для содержания скота у салтовского населения Подонечья // Проблеми дослідження пам'яток археології Східної України: Матеріали II-ї Луганської міжнар. історико-археологічної конф. — К., 2005а. — С. 161—163.
- Колода В.В., Горбаненко С.А. К вопросу о средневековом земледелии (по материалам Верхнесалтовского археологического комплекса) // Stratum plus. — 2001—2002. — № 5. — С. 448—465.
- Колода В.В., Горбаненко С.А. Земледельческий комплекс раннесредневекового населения Верхнего Салтова // Хазарский альманах. — М., 2004. — Т. 2. — С. 161—179.
- Колода В.В., Пашкевич Г.О., Горбаненко С.А. Землеробство жителів городища Мохнач (часів салтівської культури) // Археологія. — 2009. — № 2. — С. 84—93.
- Красильникова Л.І. Будівлі салтово-маяцької культури степового Наддінців'я. — Автореф. дис. ... канд. іст. наук. — К., 2005.
- Краснов Ю.А. Пахотные орудия Волжской Болгарии // КСИА. — 1986. — 183. — С. 16—23.
- Краснов Ю.А. Древние и средневековые пахотные орудия Восточной Европы. — М., 1987.
- Ляпушкин И.И. Карнауховское поселение // МИА. — 1958. — 62. — С. 263—314.
- Матолчи Я. Кости животных с городища, селища и могильника // Маяцкое городище. — М., 1984. — С. 237—260.
- Минасян Р.С. Классификация ручного жернового постава (по материалам Восточной Европы I тысячелетия н. э.) // СА. — 1978. — № 3. — С. 101—112.
- Михайлина Л.П., Пашкевич Г.О., Пивоваров С.В. Рільництво слов'яно-руського населення межиріччя верхнього Пруту та середнього Дністра // Археологія. — 2007. — № 2. — С. 57—66.
- Михеев В.К. Подонье в составе Хазарского каганата. — Харьков, 1985.

- Мягкова Ю.Я. Анализ остеологического материала из поселений салтово-маяцкой культуры // Проблемы археологии юго-восточной Европы: Тезисы. докл. — Ростов-на-Дону, 1998. — С. 139—140.
- Памятники народной архитектуры и быта Белоруссии. — Минск, 1979.
- Пашкевич Г.О., Гейко А.В. Палеоботаничні дослідження та деякі питання виготовлення кераміки скіфського часу з Дніпровського Лісостепового Лівобережжя // АЛЛУ. — 1998. — № 1—2. — С. 38—40.
- Пашкевич Г.А., Горбаненко С.А. Приложение. Результат палеоэтноботанических исследований материалов из Верхнесалтовского археологического комплекса // Колода В.В., Горбаненко С.А. К вопросу о средневековом земледелии (по материалам Верхнесалтовского археологического комплекса) // Stratum plus. — 2001—2002. — № 5. — С. 460—463.
- Пашкевич Г.О., Горбаненко С.А. Відбитки зернівок культурних рослин на кераміці Опішнянського городища // АЛЛУ. — 2002—2003. — № 2—1. — С. 161—163.
- Пашкевич Г.О., Колода В.В., Горбаненко С.А. Палеоэтноботаничні дані за відбитками на кераміці Верхньосалтовського городища (розкопки 1996—1998 рр.) // Древности. — Харьков, 2004. — С. 65—69.
- Растениеводство. — М., 1986.
- Село Київської Русі (за матеріалами південноруських земель). — К., 2003.
- Смирнов В.Р., Соснихина С.П. Генетика ржи. — Л., 1984.
- Янушевич З.В. Культурные растения Юго-Запада СССР по палеоботаническим исследованиям. — Кишинев, 1976.
- Янушевич З.В. Культурные растения Северного Причерноморья: палеоэтноботанические исследования. — Кишинев, 1986.
- <http://www.wikimapia.org/>

Надійшла 16.10.2009

С.А. Горбаненко, В.В. Колода

СЕЛЬСКОЕ ХОЗЯЙСТВО ЖИТЕЛЕЙ ПОСЕЛЕНИЯ ВЕРХНИЙ САЛТОВ

Подан комплексний аналіз сільського господарства жителів поселення Верхній Салтов (городище і обширне селище), которое было одной из наиболее важных основ хозяйства в раннем средневековье (середина VIII — середина X вв.). С этой целью охарактеризованы орудия земледелия и животноводства, специализированные сооружения, а также результаты анализов палеоэтноботанических и археозоологических данных.

Изучение приселищной зоны показало, что все грунты вокруг памятника пригодны к земледелию. Однако, учитывая особенности рельефа, под поля могли использовать участки на север — северо-восток от памятника, а частично естественно отмежеванные участки на юг. Левобережную часть целесообразнее было использовать для нужд животноводства. Анализ ресурсной зоны в целом наводит на мысль о недостатке площадей, на которых можно было заниматься земледелием, что, в свою очередь, позволяет предположить, что население вряд ли могло полностью обеспечить себя, и, видимо, часть растительных продуктов поступала извне. Зато для ведения животноводства были все условия — обширные пастбища и сенокосы.

Высокий уровень развития земледелия подтверждается находками разнообразных орудий и приспособлений для первичной (два типа кривоградильных рал) и вторичной обработки почвы (мотыги, лопаты), уборки урожая (серпы, косы), хранения (пифосы, амбары) и переработки его продукции (жернова, зернотерки), а также палеоэтноботаническим спектром памятника, который включает все основные культуры, в том числе озимые (рожь). Возможно, земледельческую продукцию частично использовали и для нужд животноводства.

Археозоологический материал позволяет утверждать, что по количеству особей первое место занимал бык домашний (30,5 %), далее свинья домашняя (29 %), овца и коза (22 %), потом конь (18,5 %). В пересчете на мясную продукцию это составляло: бык домашний (51,2 %), свинья домашняя (25,8 %), конь (17,8 %), овца и коза (5,2 %). Конь, в первую очередь, использовался для верховой езды (погребения коней в полной экипировке), мелкий рогатый скот — и для получения шерсти. В целом тип животноводства может быть охарактеризован как стойлово-выгонный и отгонный. Присутствие специализированных утепленных построек подтверждает содержание животных в холодный период на поселении.

S.A. Horbanenko, V.V. Koloda

AGRICULTURE OF HABITANTS OF THE VERKHNIY SALTIV SETTLEMENT

The article presents a comprehensive analysis of agriculture of habitants of Verkhniy Saltiv settlement (a hill-fort and a big settlement) which was one of the most important bases of economics in the Early Mediaeval period (from the middle of the 8th c. to the middle of the 10th c.). For that purpose agricultural and animal husbandry tools, specialized structures, as well as the results of palaeobotanic and archaeozoologic data analyses have been studied.

The analysis of a territory around the settlement showed that all surrounding soils are suitable for agriculture. However, taking into account the peculiarities of relief, the plots to the north and north-east from the site, and partially plots to the

south that are naturally divided could have been used as fields, while the territory on the left bank was more expedient if used for animal husbandry. Analysis of a source zone in general suggests the lack of land suitable for agriculture, which in its turn allows the authors to presume that the population hardly could fully support themselves, and probably part of plant products were received from the outside. Instead, for animal husbandry they had all conditions: wide pastures and hayfields.

A high level of agricultural development is confirmed by the finds of various tools and devices for initial (two types of ards) and repeated tillage (hoes, spades), harvesting (sickles, scythes), storing (pithoi, warehouses), and processing of products (millstones, grinding stones), and it is also corroborated by the palaeobotanic spectrum of a site, which includes all the main crops among which winter ones (rye). Perhaps agricultural products were partly used in animal husbandry.

Archaeozoological material allows the authors to affirm that by a headcount the first position was occupied by domestic bull (30,5 %), followed by domestic pig (29 %), then sheep and goat (22 %), and finally horse (18,5 %). If converted into the volume of meat products it amounted to 51,2 % for domestic bull, 25,8 % for domestic pig, 17,8 % for horse, and 5,2 % for sheep and goat. Horse was used first of all for riding (burials of fully equipped horses); small breed of cattle was also used for wool. In general, animal husbandry type can be determined as pasture and as seasonal one. Presence of specialized fortified structures confirms that animals in cold season were kept within the settlement.