

Свод археологічних джерел.  
Доба бронзи. Випуск 1.

С.Н.Братченко

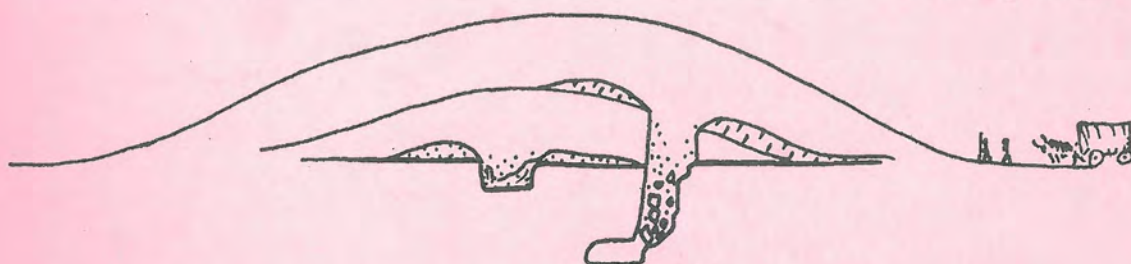

# ДОНЕЦЬКА КАТАКОМБНА КУЛЬТУРА РАННЬОГО ЕТАПУ

## Частина II

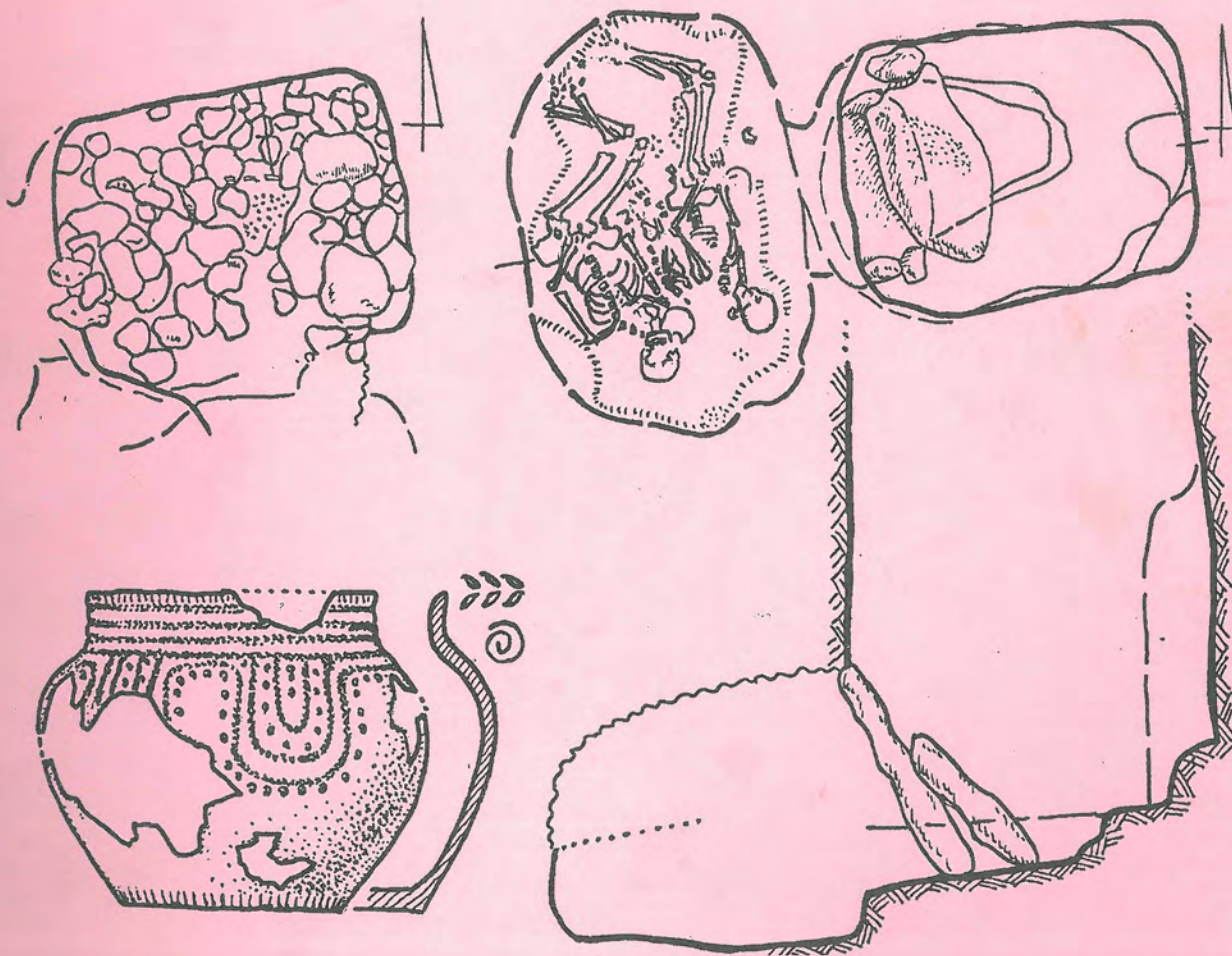

ЛУГАНСЬК  
ШЛЯХ – 2001

Свод археологічних джерел.  
Доба бронзи. Випуск 1.

С.Н.Братченко

# ДОНЕЦЬКА КАТАКОМБНА КУЛЬТУРА РАННЬОГО ЕТАПУ

## Частина II



ЛУГАНСЬК  
ШЛЯХ – 2001

ББК 63.4 (4Укр)  
Б 87

**Братченко С.Н.**  
Б 87 **Донецька катакомбна культура раннього етапу: Частина 2: Альбом ілюстрацій.** –  
Луганськ: Шлях, 2001. – 124с.

ISBN 966-650-008-6

ISBN 966-650-010-8 (II частина)

Праця присвячена публікації та аналізу пам'яток бронзового віку – донецької катакомбної культури раннього етапу. На широкому тлі культур III тис. до н.е. виокремлюються характерні риси періоду, визначається ареал розповсюдження, хронологія, культурно-історичні та генетичні зв'язки походження іновачій та формування цієї та інших катакомбних культур Східної Європи.

Монографія розрахована не лише на фахівців, але й на широке коло краєзнавців, вчителів, студентів.

ББК 63.4 (4Укр)

Відповідальний редактор О.Г.Шапошнікова  
Редактор В.О.Манько

Рецензенти С.С.Березанська, В.Я.Кияшко, Д.Я.Телегін

*Затверджена до друку вченою радою Інституту археології НАН України*

Наукове видання

Братченко Станислав Никифорович

Донецька катакомбна культура раннього етапу.  
Частина 2. Альбом ілюстрацій.

Відповідальний редактор О.Г.Шапошнікова  
Редактор В.О.Манько

Свідectво про внесення до Державного реєстру ДК № 47 від 28.04.2000 р.  
Здано до складання 3.01.2001. Підписано до друку 28.02.2001. Формат 60X84/8.

Папір офсетний. Друк офсетний. Гарнітура Times.

Ум. друк. арк.13. Ум. фарб.-відб 15,24.

Тираж 500 прим. Зам. № 302.

Луганська археологічна експедиція.

<http://www.arch.lg.ua>

Видавництво "Шлях".

91015, м.Луганськ, кв.Зарічний, 1-Б/95.

Тел.: (0642)320445.

Видруковано типографією видавництва "Шлях".

ISBN 966-650-008-6

ISBN 966-650-010-8 (II частина)

© Братченко С.Н., 2001

© Шлях, комп'ютерний макет, 2001



# Ілюстрації

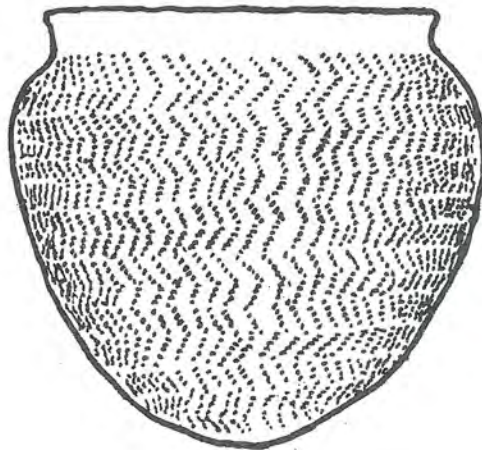



Рис. 1. Поширення ранніх пам'яток донецької КК (у виносці луганська група).



Рис. 2. Астахове I, могила 3. План і розріз.

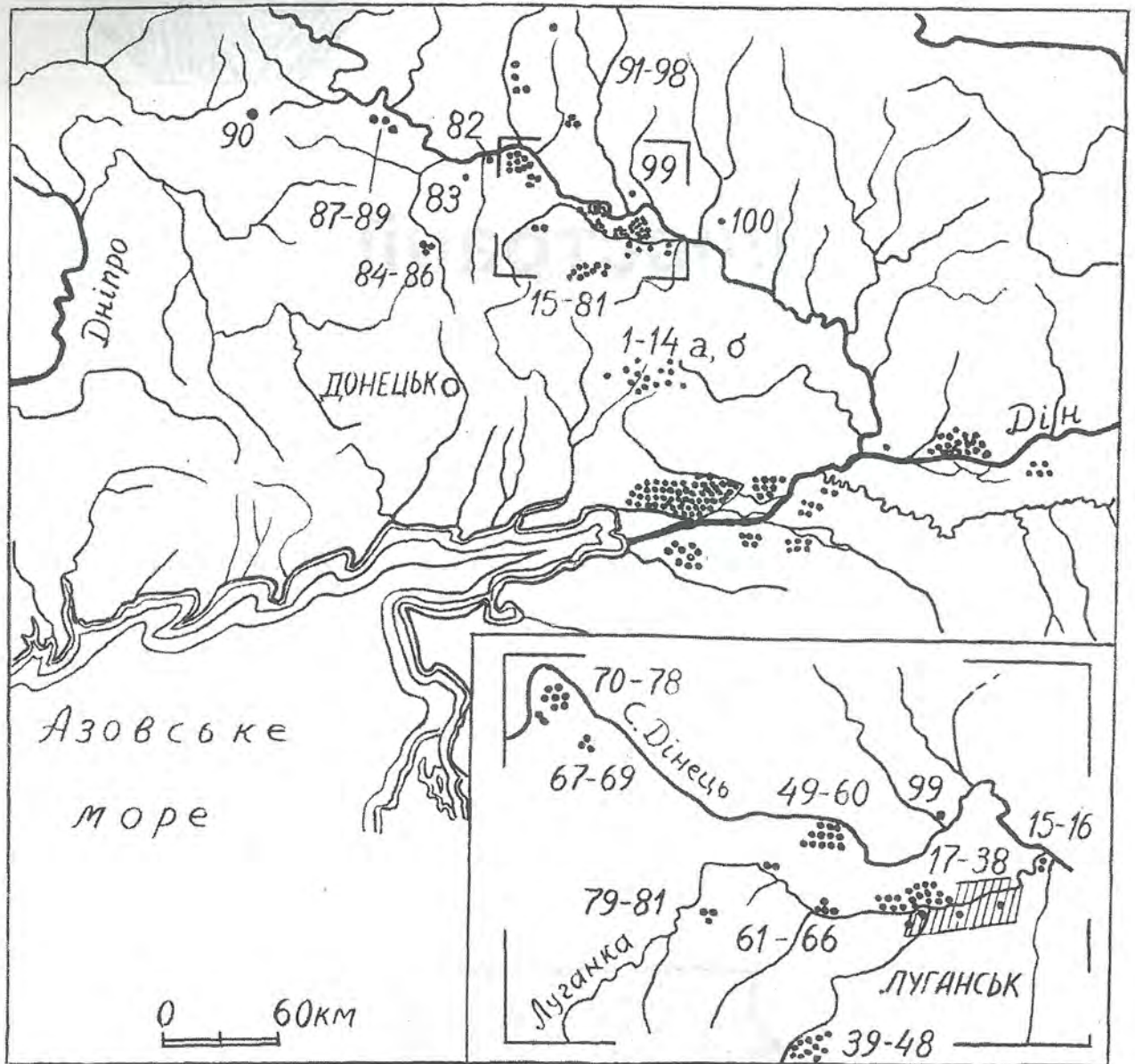

Рис. 3. Пох. Астахове 1 3/2 (1-4) і Благівка 2/7 (5-8).

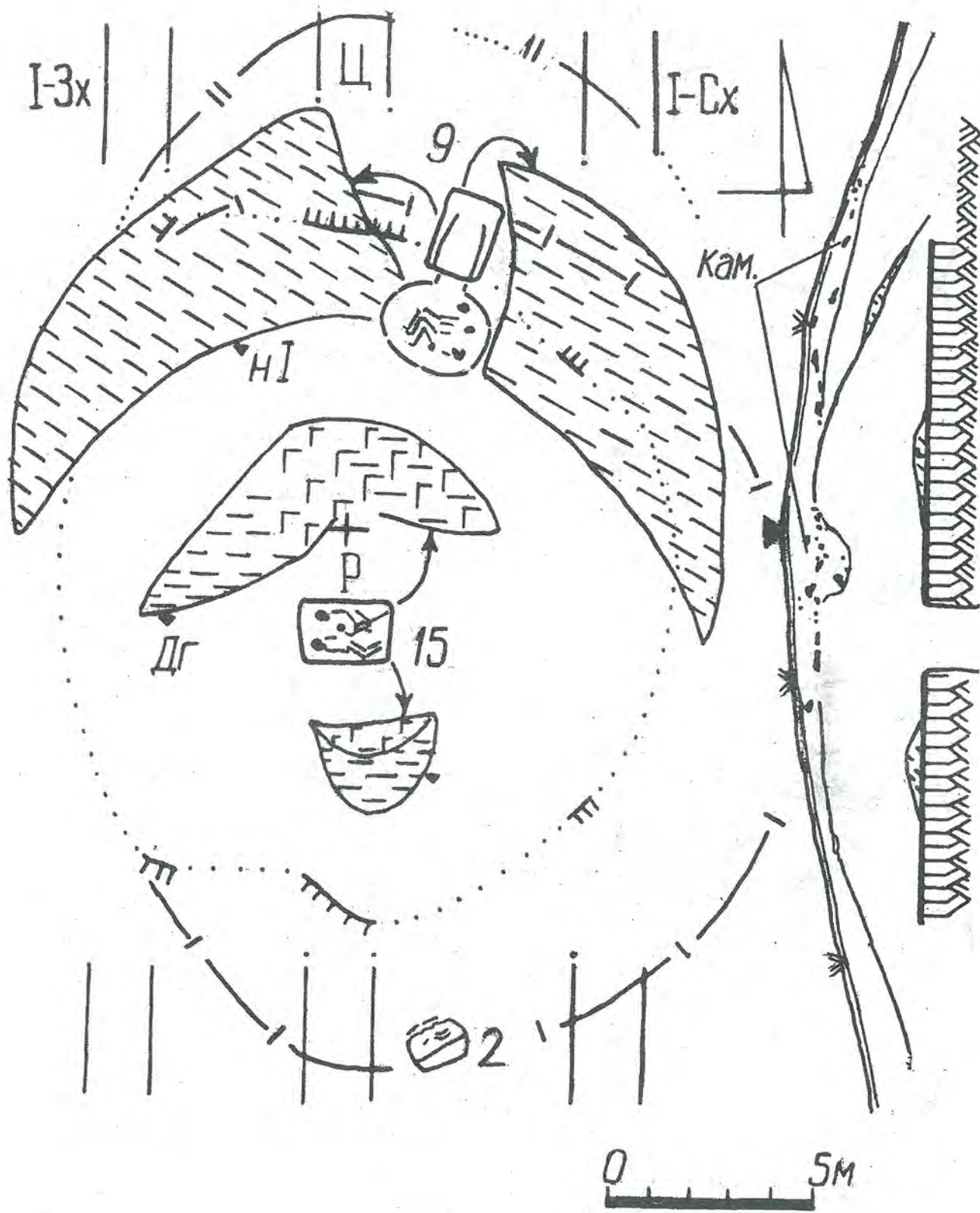

Рис. 4. Пох. Астахове IV 18/9-А, Б (1 – 2), Кондратівка 4/2 (3- 6); 3/2 (7-10).



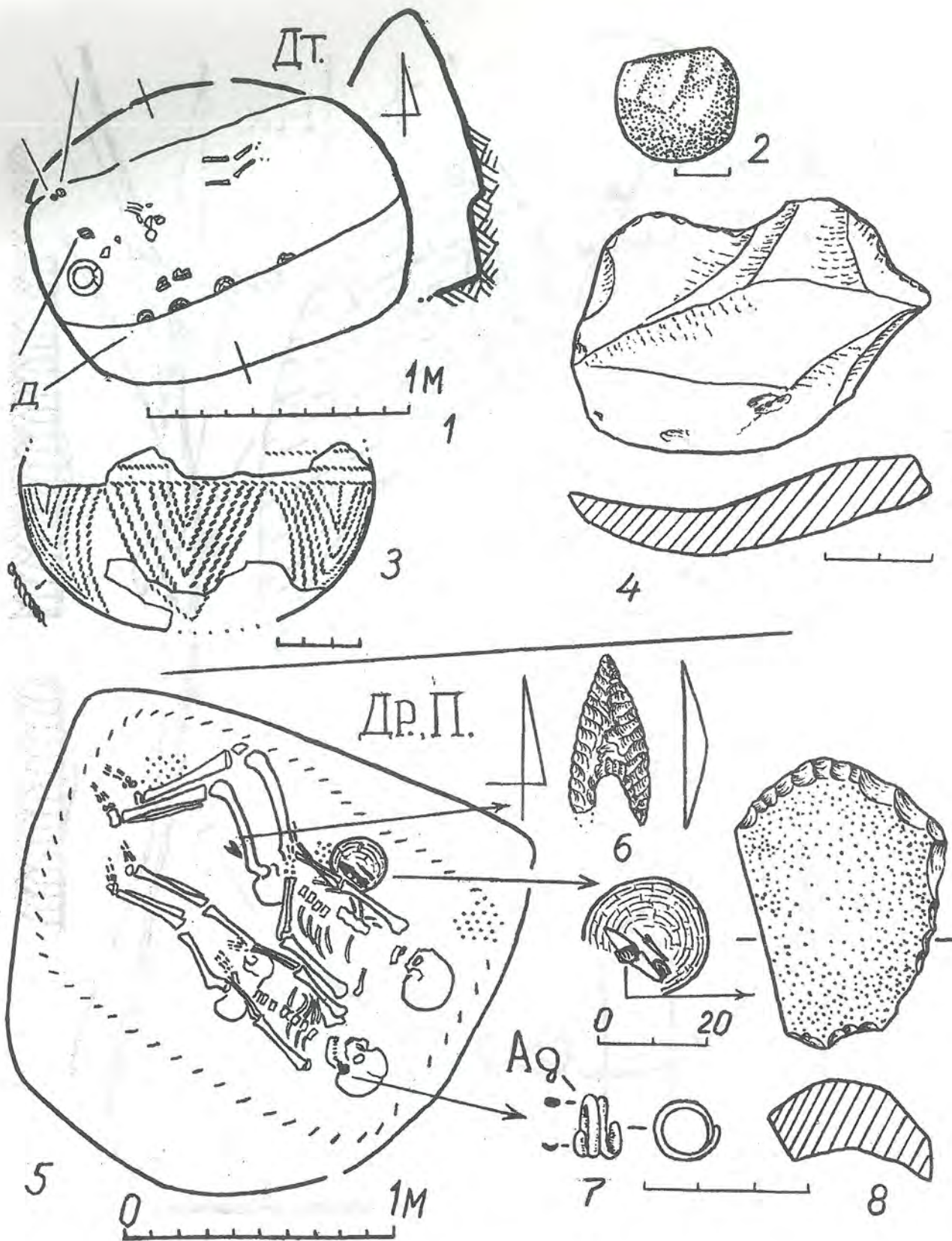

Рис. 5. Пох. Бірюкове, 1973р., 1/3.

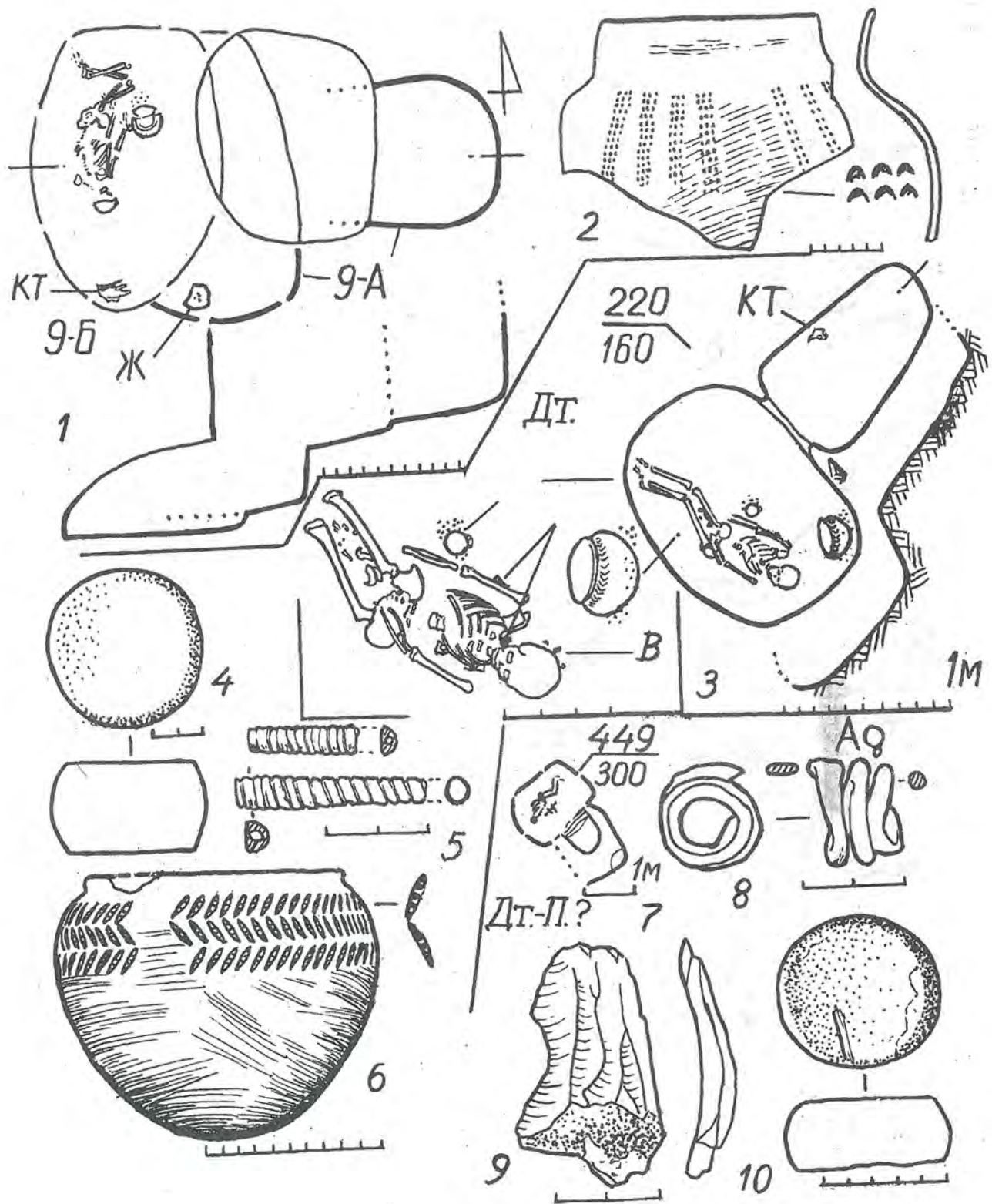

Рис. 6. Пох. Дібрівка 4/10 (1-3) і Бірюкове 4/7 (4-8).

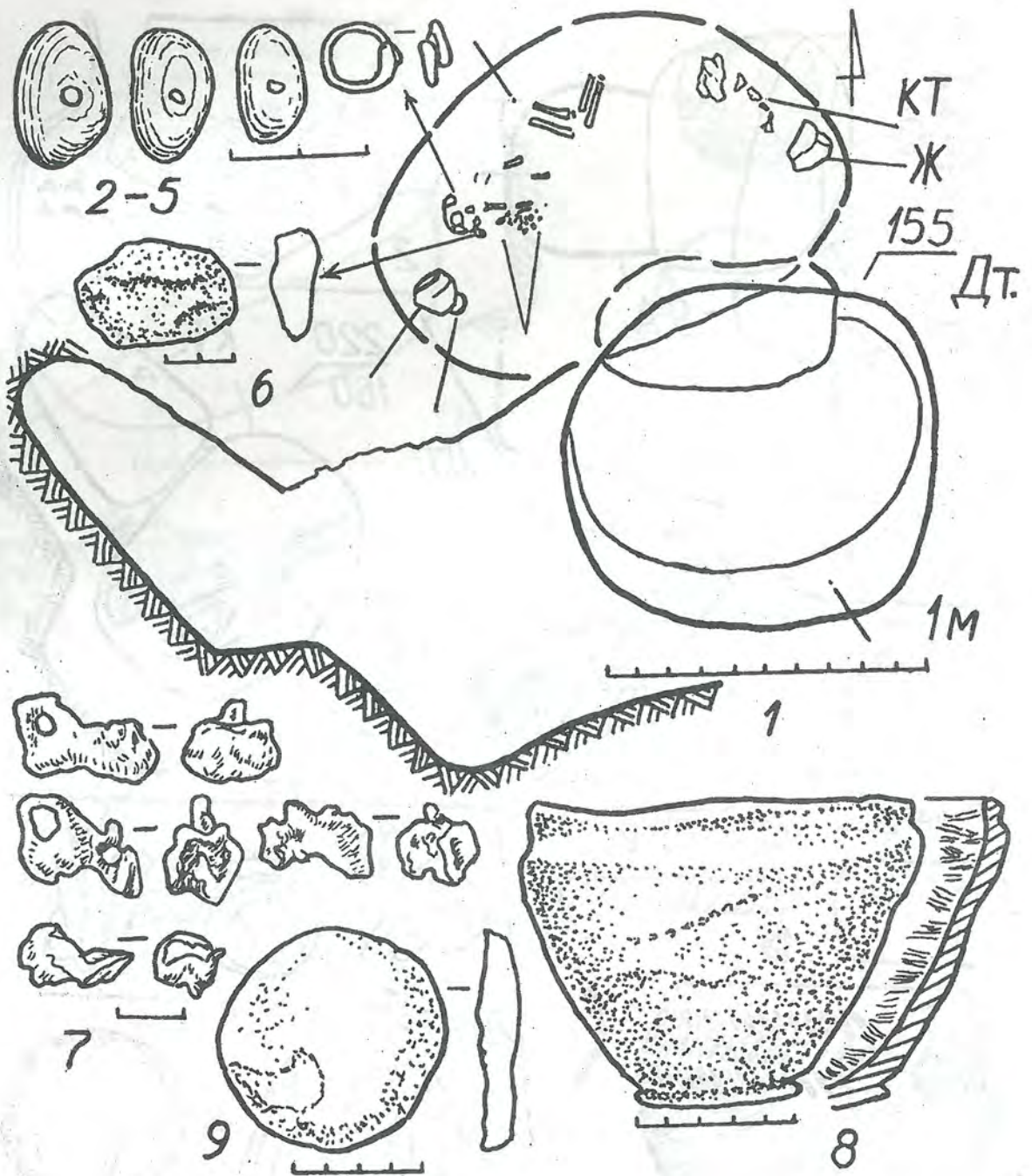

Рис. 7. Пох. Благівка, 1976р., 2/7. 1 - горішні конструкції; 2- бронзові ніж і стрижень з дерев'яними руків'ями (поруч рештки ложки ?).

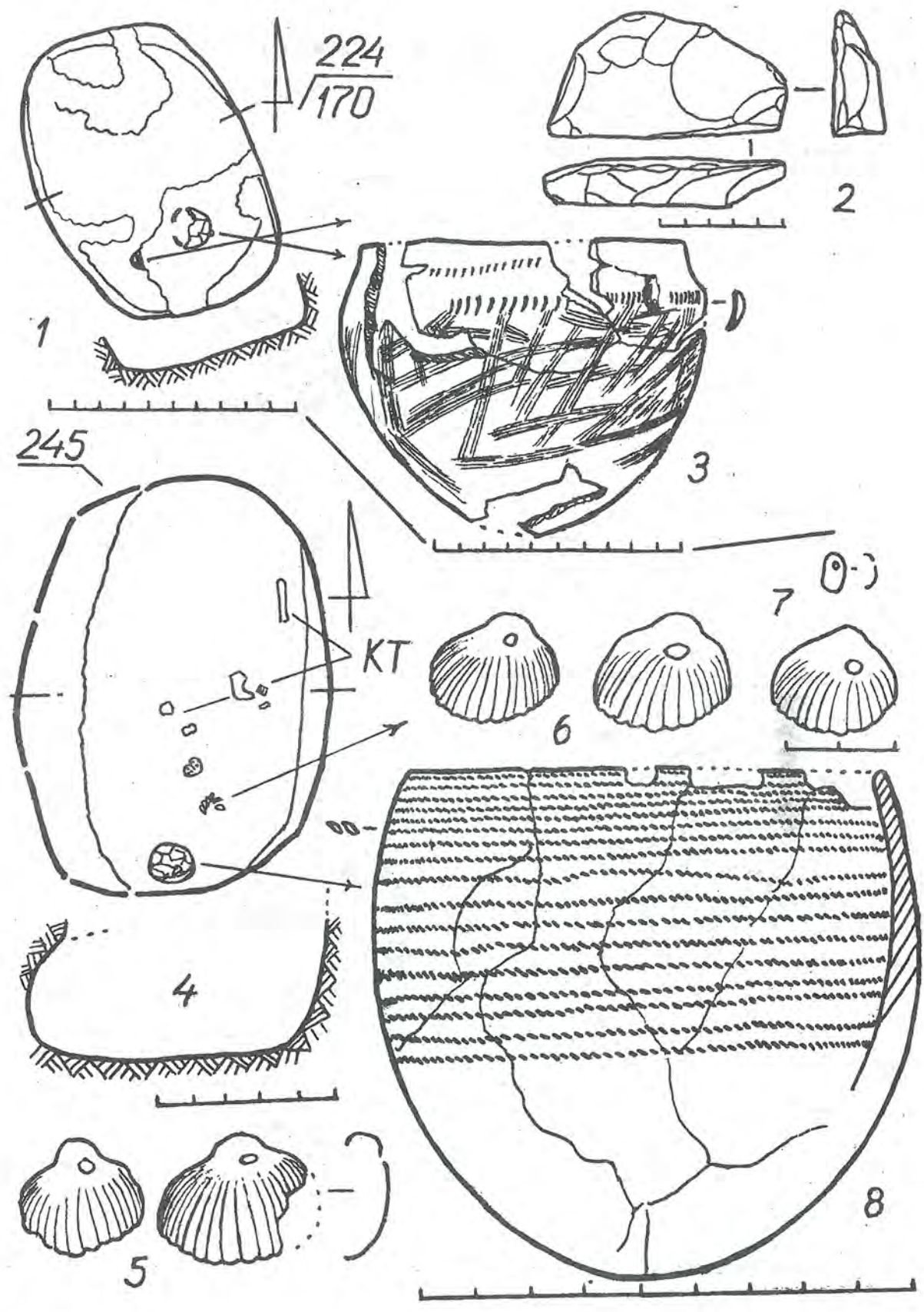

Рис. 8. Пох. Благівка, 1981р., 5/8. 1- план і розріз; 2 - рештки роґожі з червоними смугами; 3-5 - предмети зі срібла, кістки і глини.

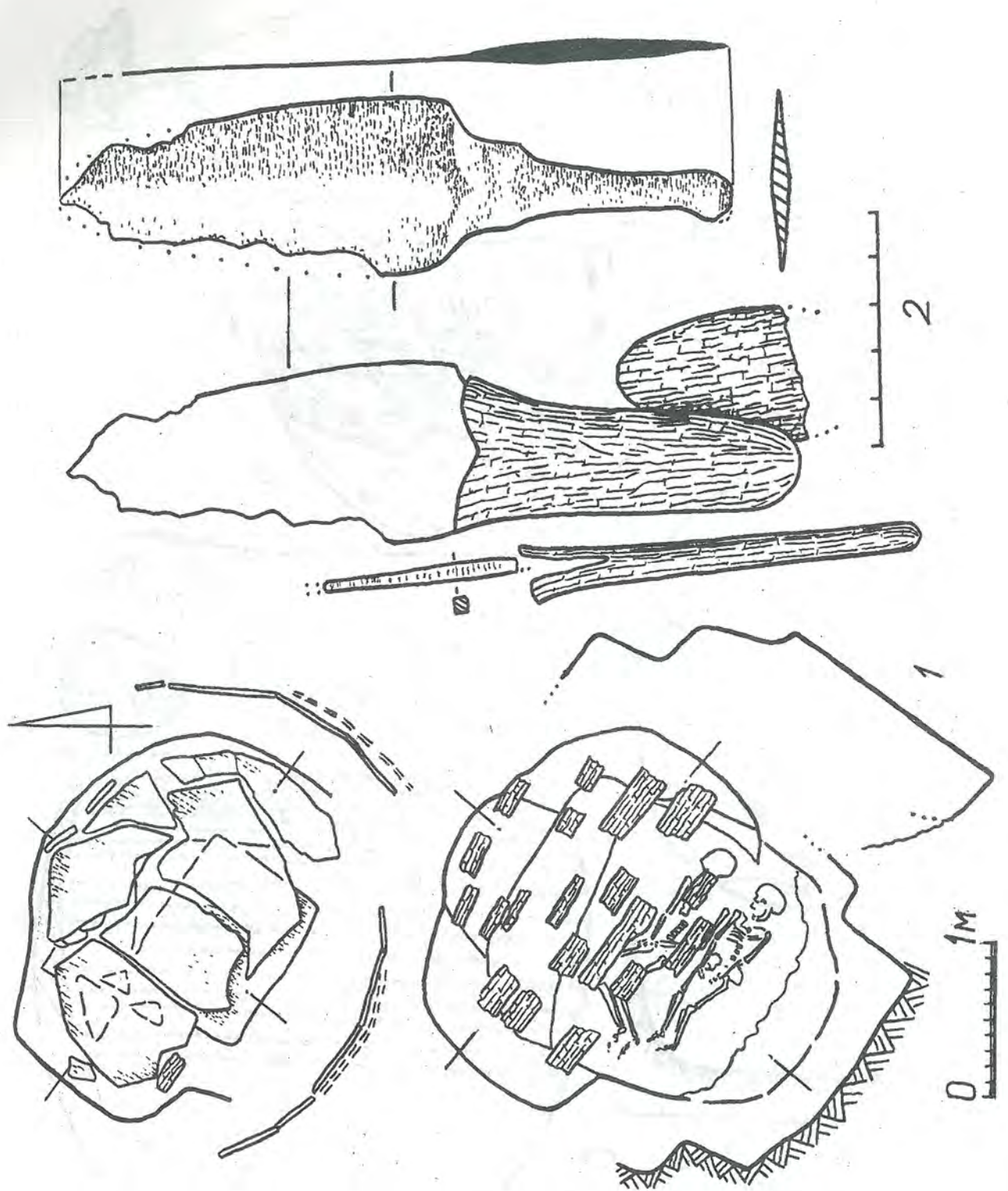

Рис. 9. Пох. Любиме, 1982р., 13/1 (А, 1-4) та умовні позначення (Б): 1 - край похованого чорнозему; 2,3 - контури насипів I, II (для планів могил); 4 - викид суглинку; 5 - похований чорнозем; 6 - задернована поверхня насипу; 7 - викид чорнозему; 8 - знак дзеркального розвороту стратиграфічного розрізу; 9 - кістковий тлін; 10 - контури жовтуватого тліну; 11 - контури коричнюватого тліну; 12 - порошок вохри; 13 - грудка чи виріб з вохри; 14 - коричнювата- жовта маса (вміст посудин); 15 - рештки комишу, рогожі; 16 - контури білуватого тліну; А - астрагал; В - вугілля; Д - дерево; Ж-жарівниця; КАМ - камінь; КТ - кістки тварин; П 1, П2 - посудини 1,2.

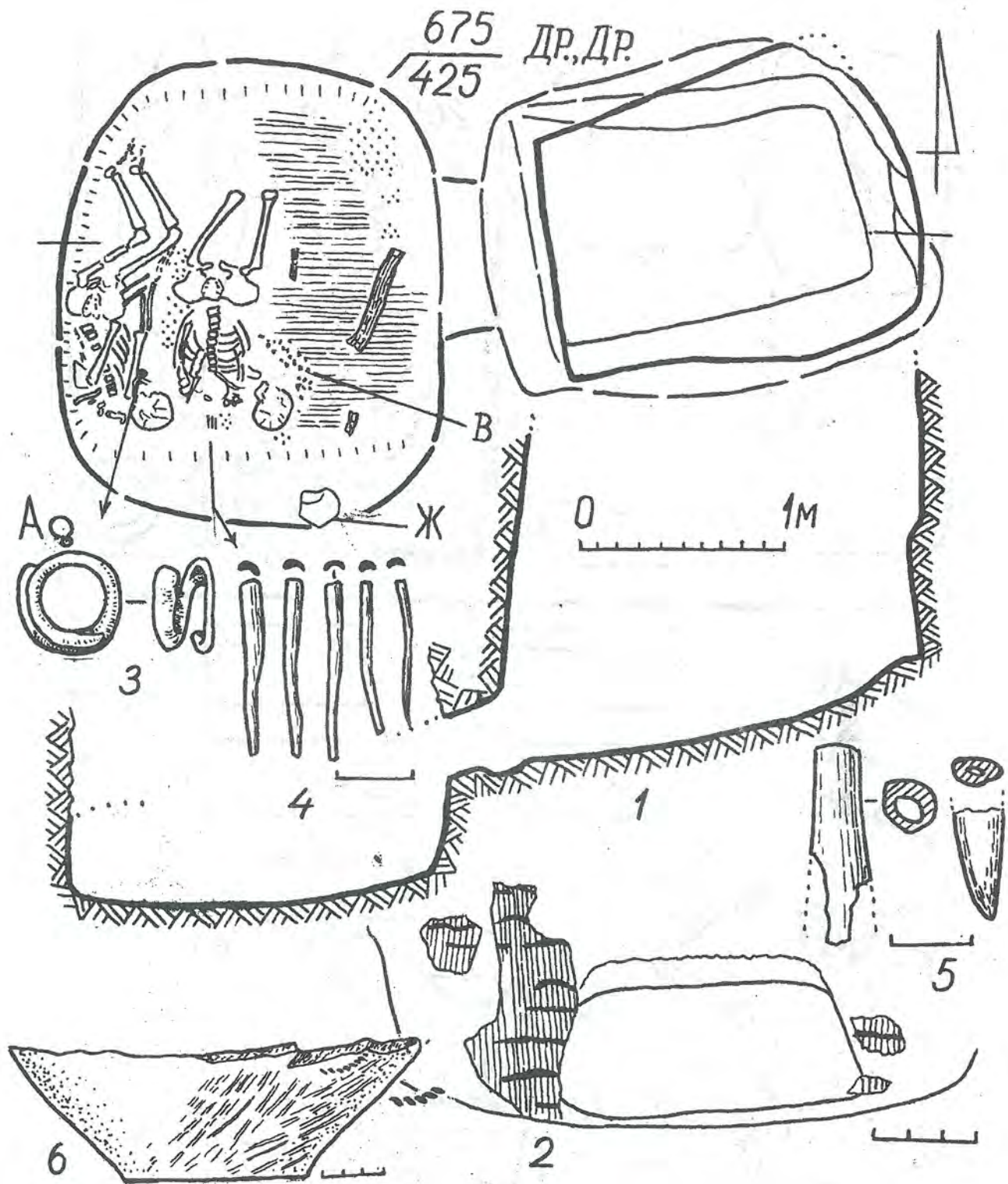

Рис. 10. Любиме, 1987р., могила 1 (1) і пох. 1/1 (2-4) та пох. 1/2 (5-6). За Б.О. Антоненком.

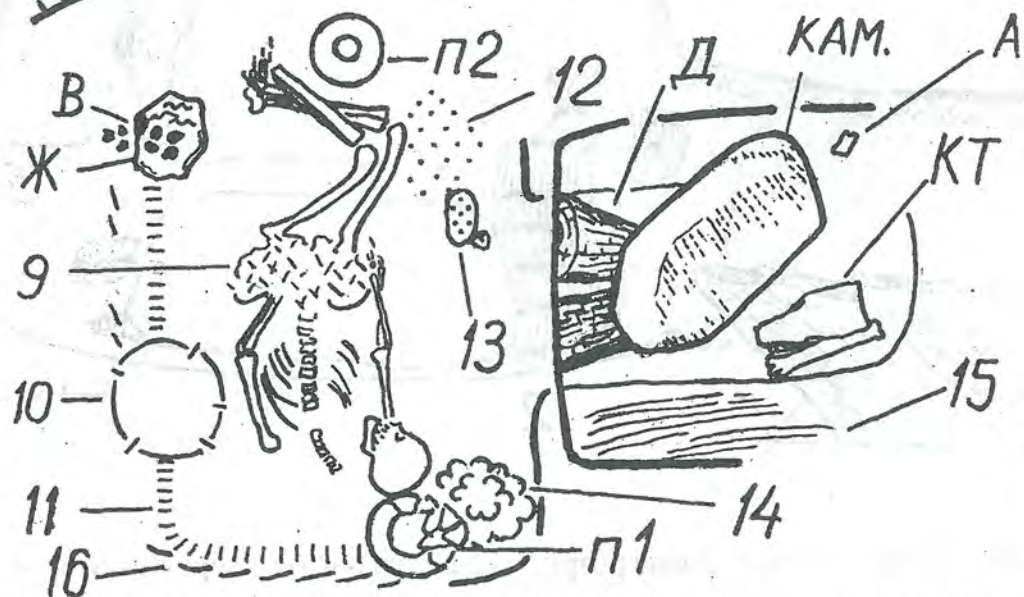
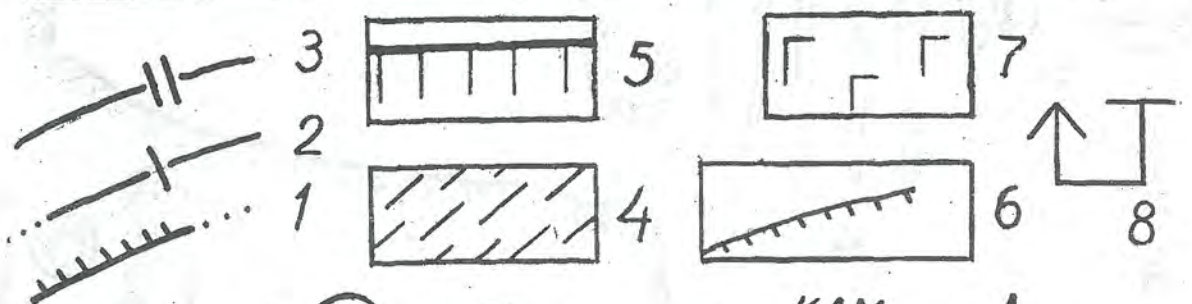
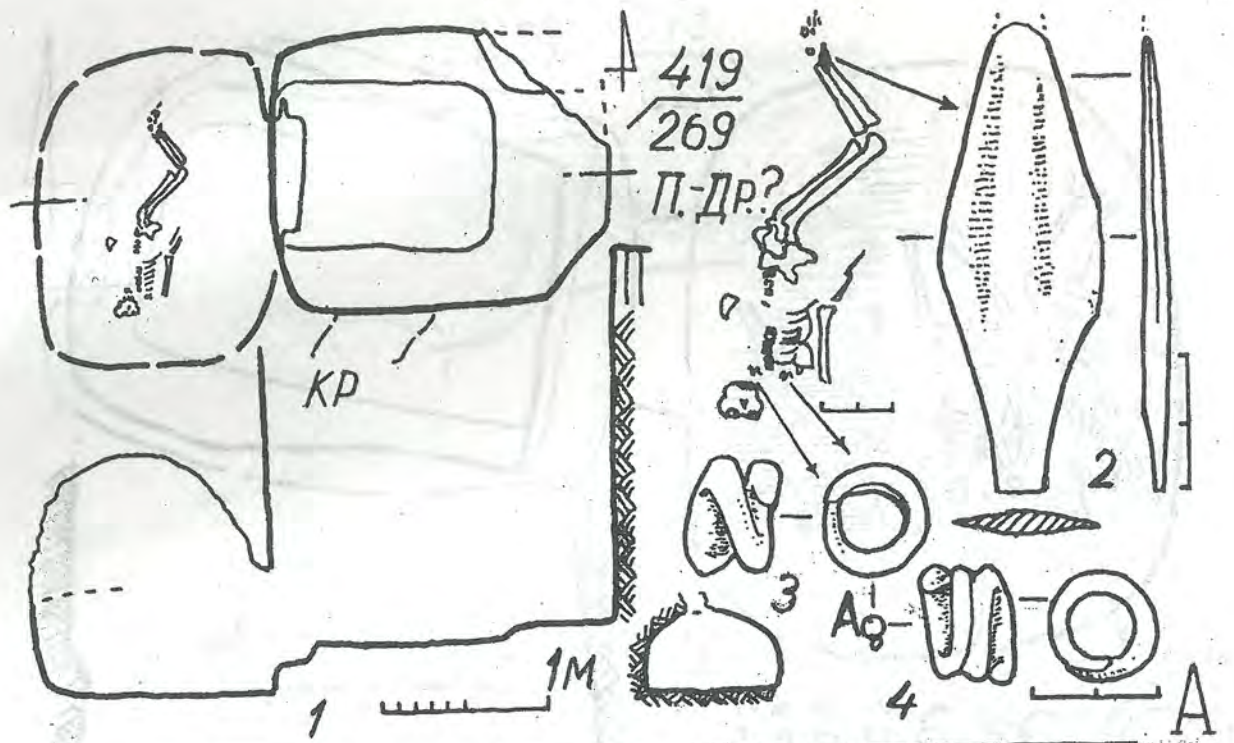

Рис.11. Бобрикове, план группы пох. (1), пох. 1/1 (2-3), 1/3 (4-10).

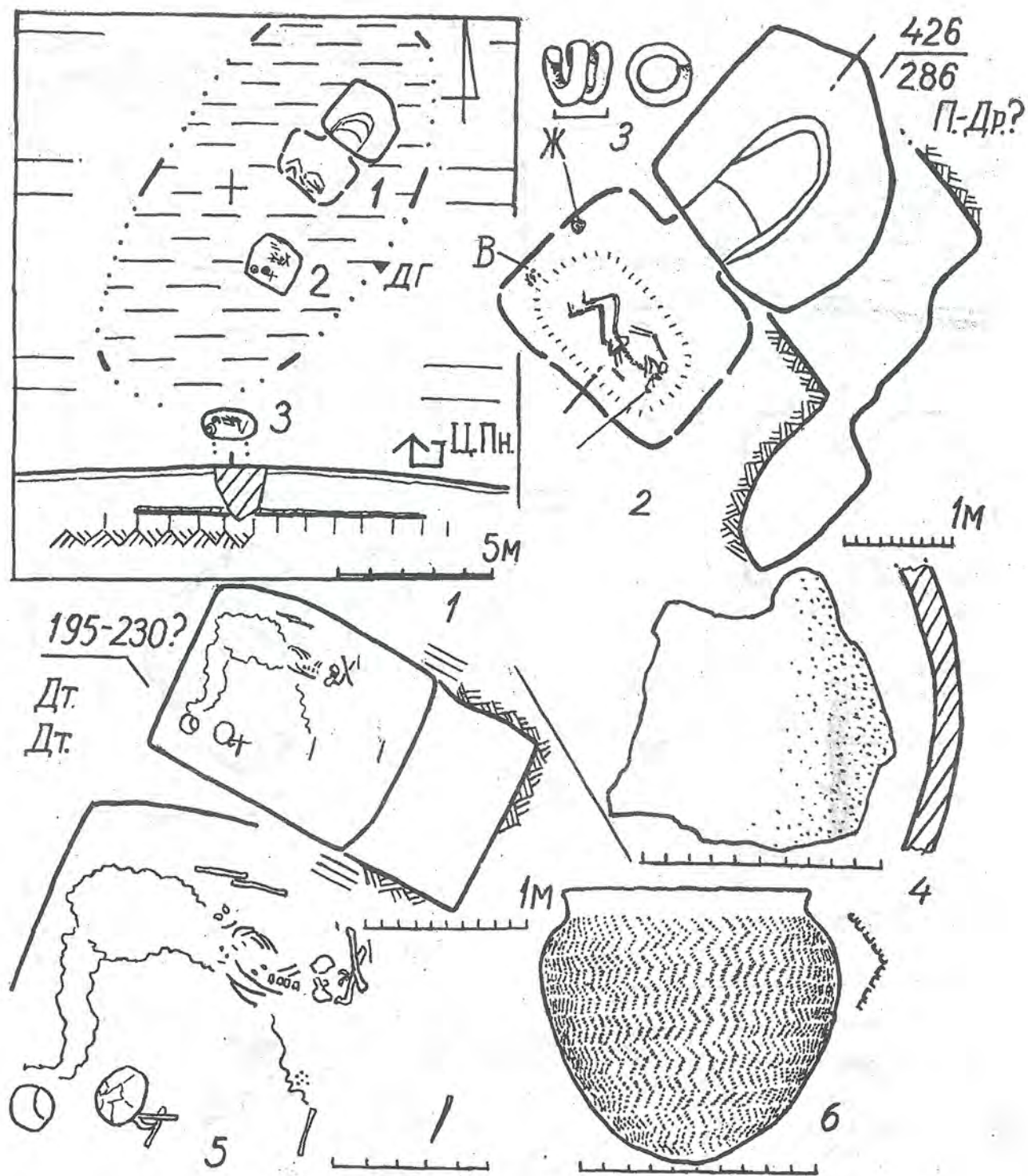

Рис.12. Пох.: Миколаївка I 2/10 (1-2); 1/5 (3-5); Луганськ, 1926 р., 2/7 (5-7).



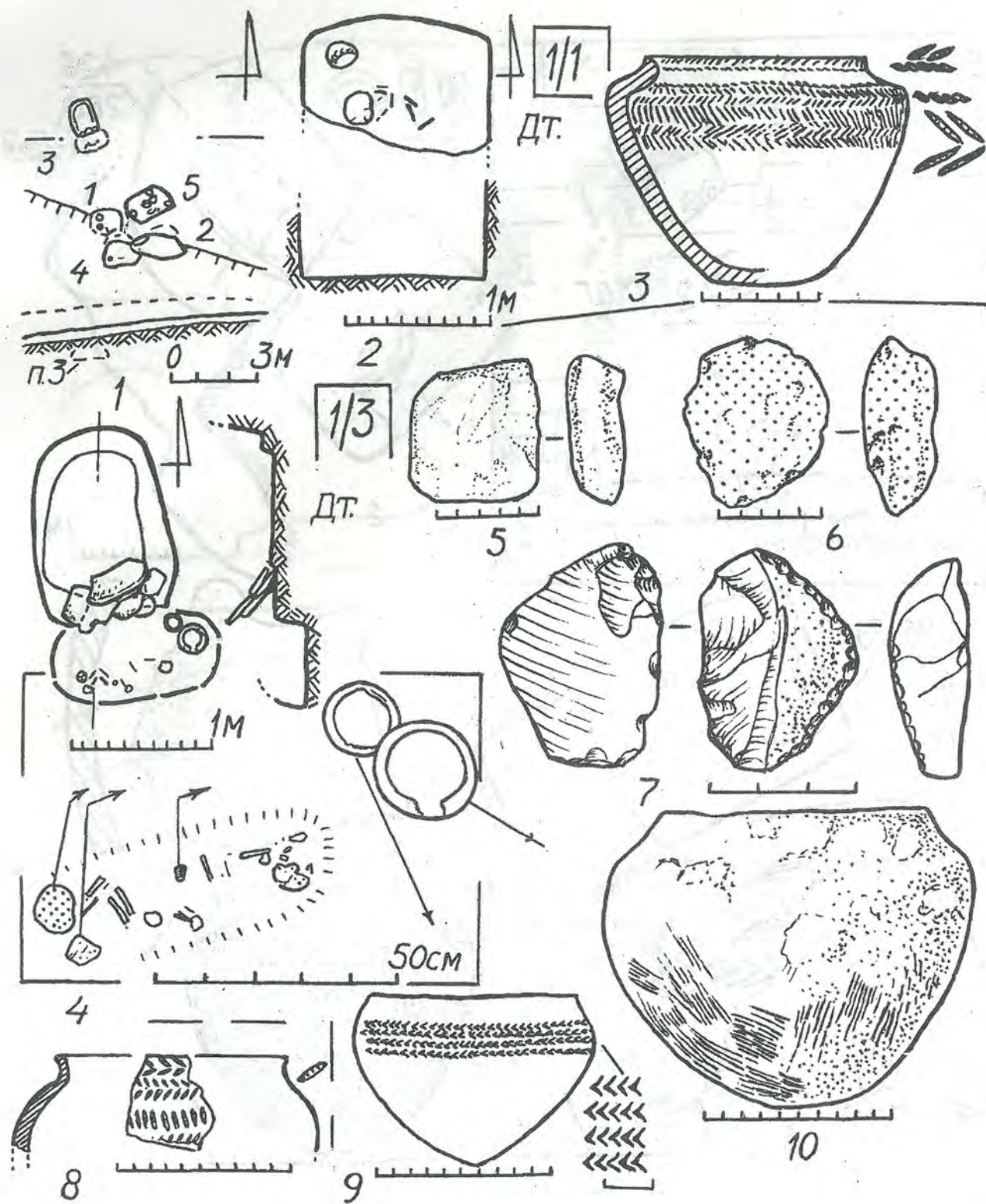

Рис.13. Пох.: Луганськ, Тельмана 1/9 (1-3, план та інше на рис. 14); Ворошиловград, ВСГІ 4/5 (4-5); 2/4 (6-9).

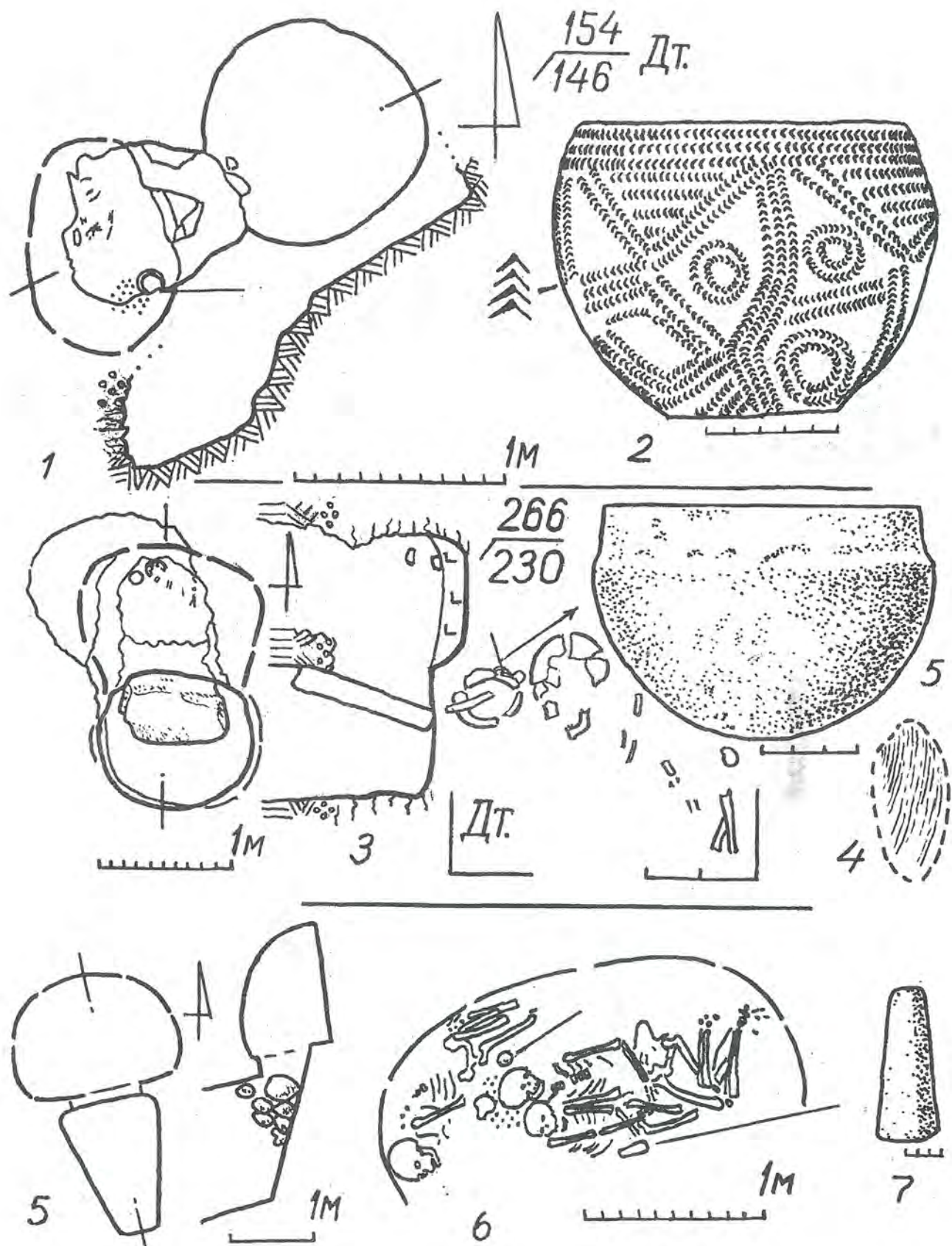

Рис.14. Пох. Луганськ, Тельмана 1/9.

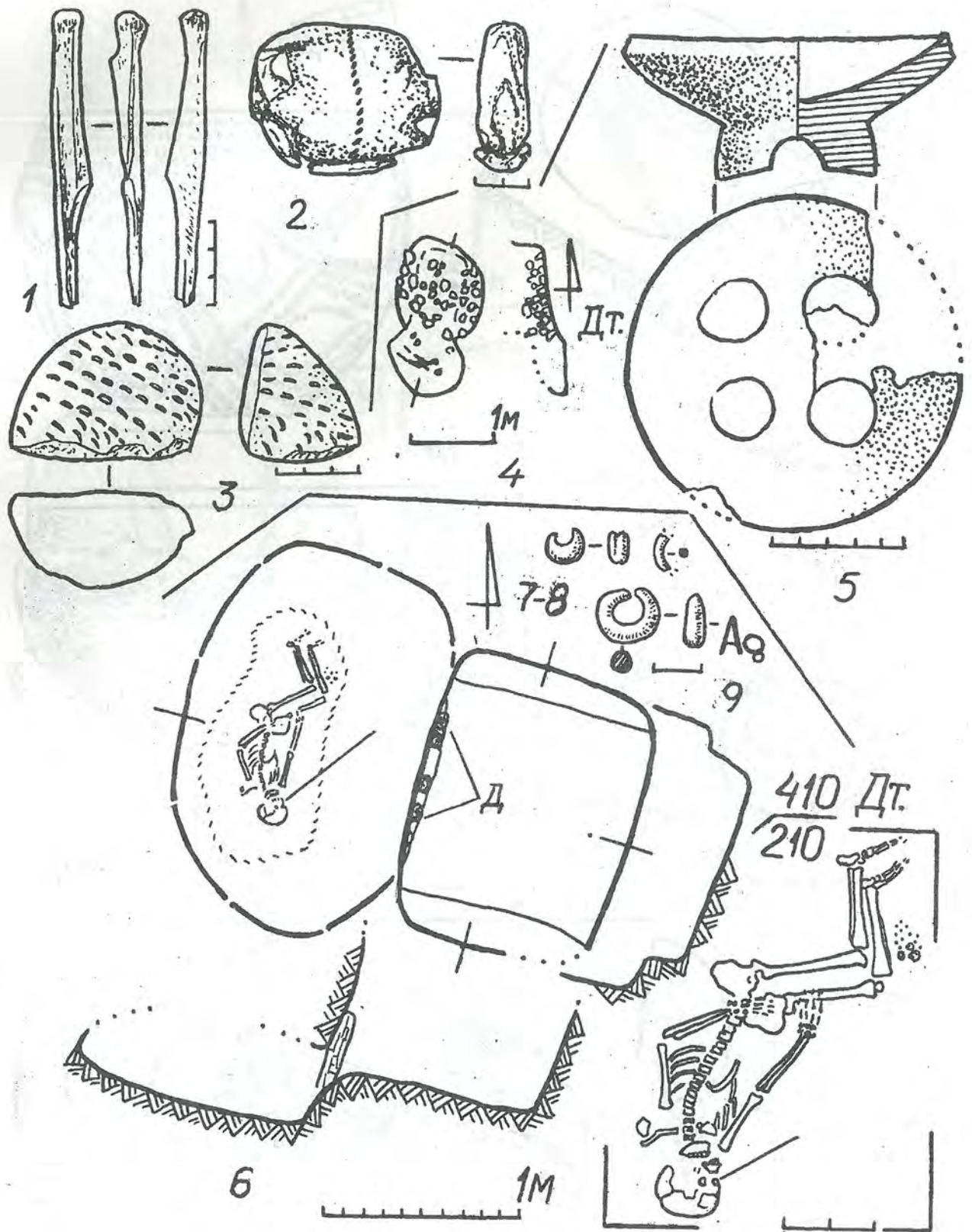

Рис. 15. Пох. Олександрівськ 1/38 (1- 2) і 6/3 (3).

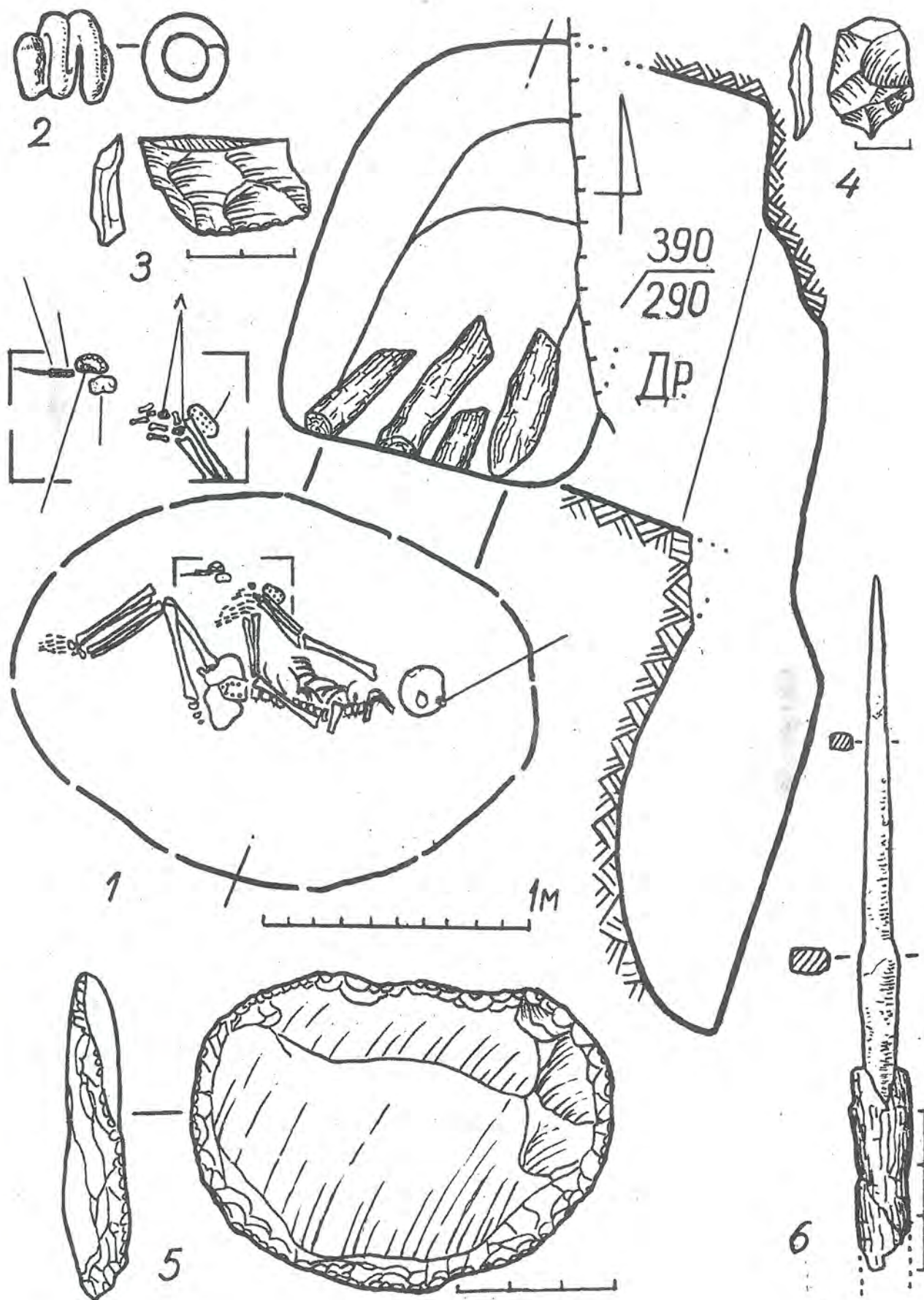

Рис. 16. Пох. Олександрівськ 8/2.

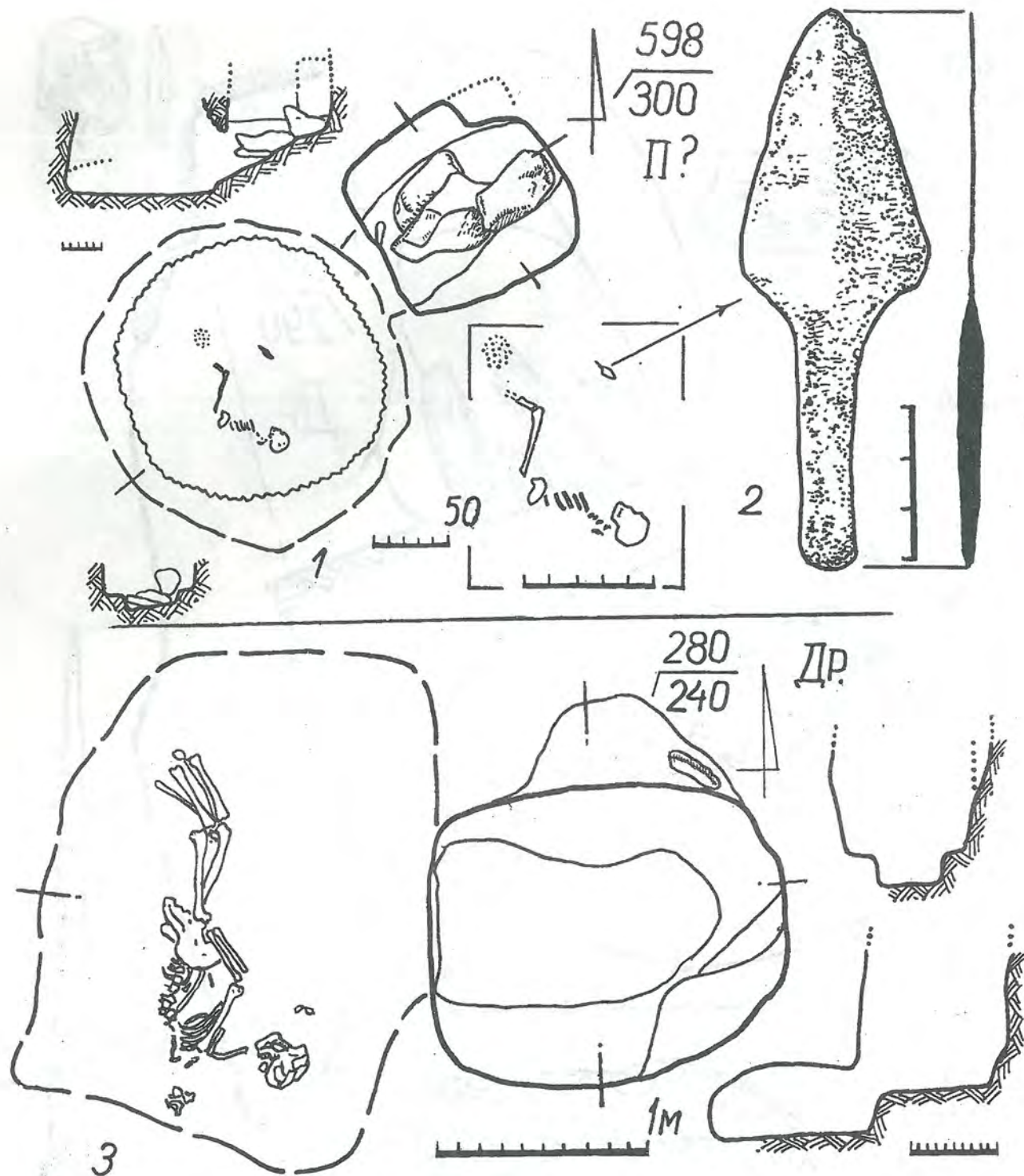

Рис. 17. План пох. Олександрівськ 9/25.

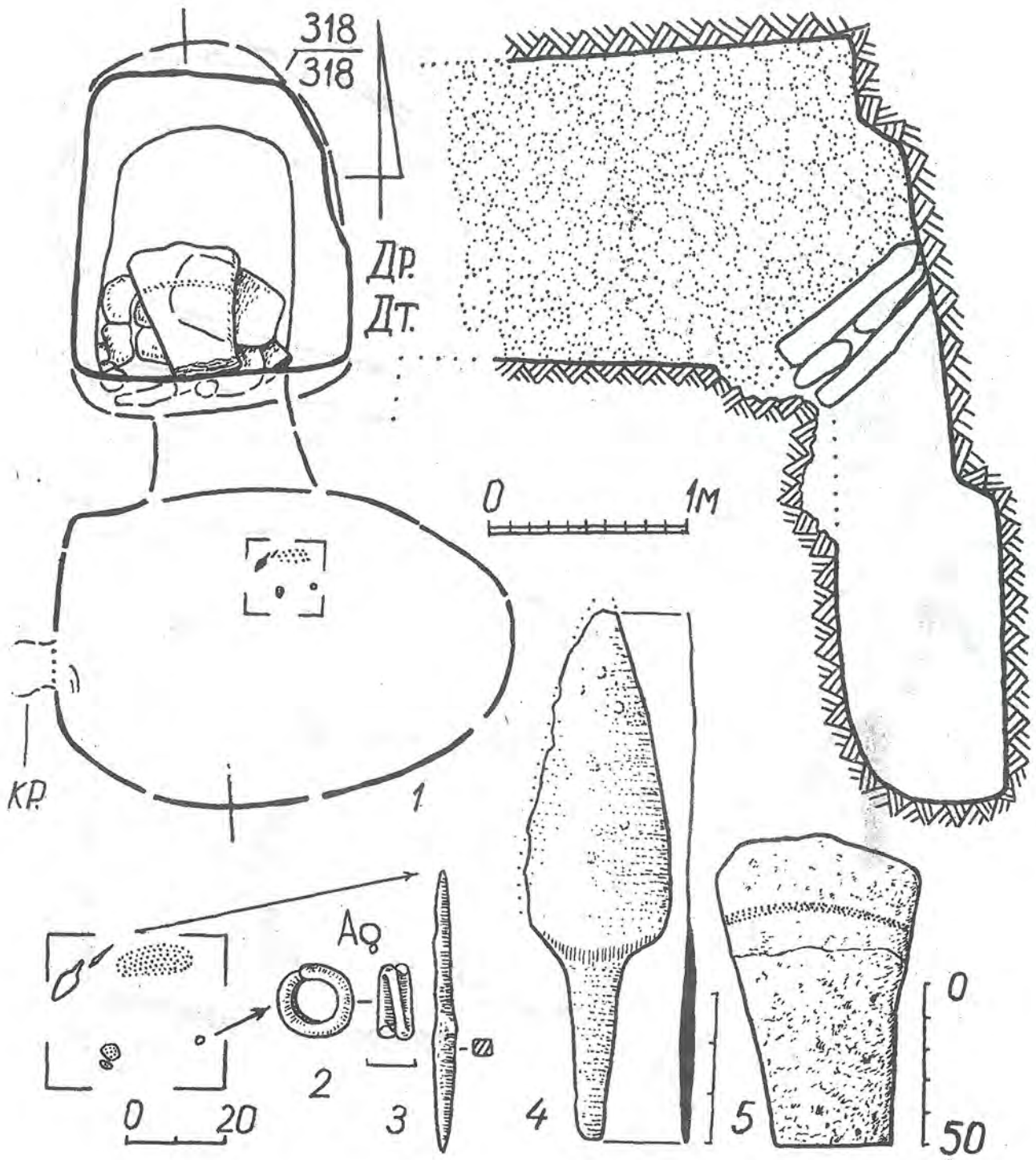

Рис. 18. Комплекс предметів з пох. Олександрівськ 9/25.

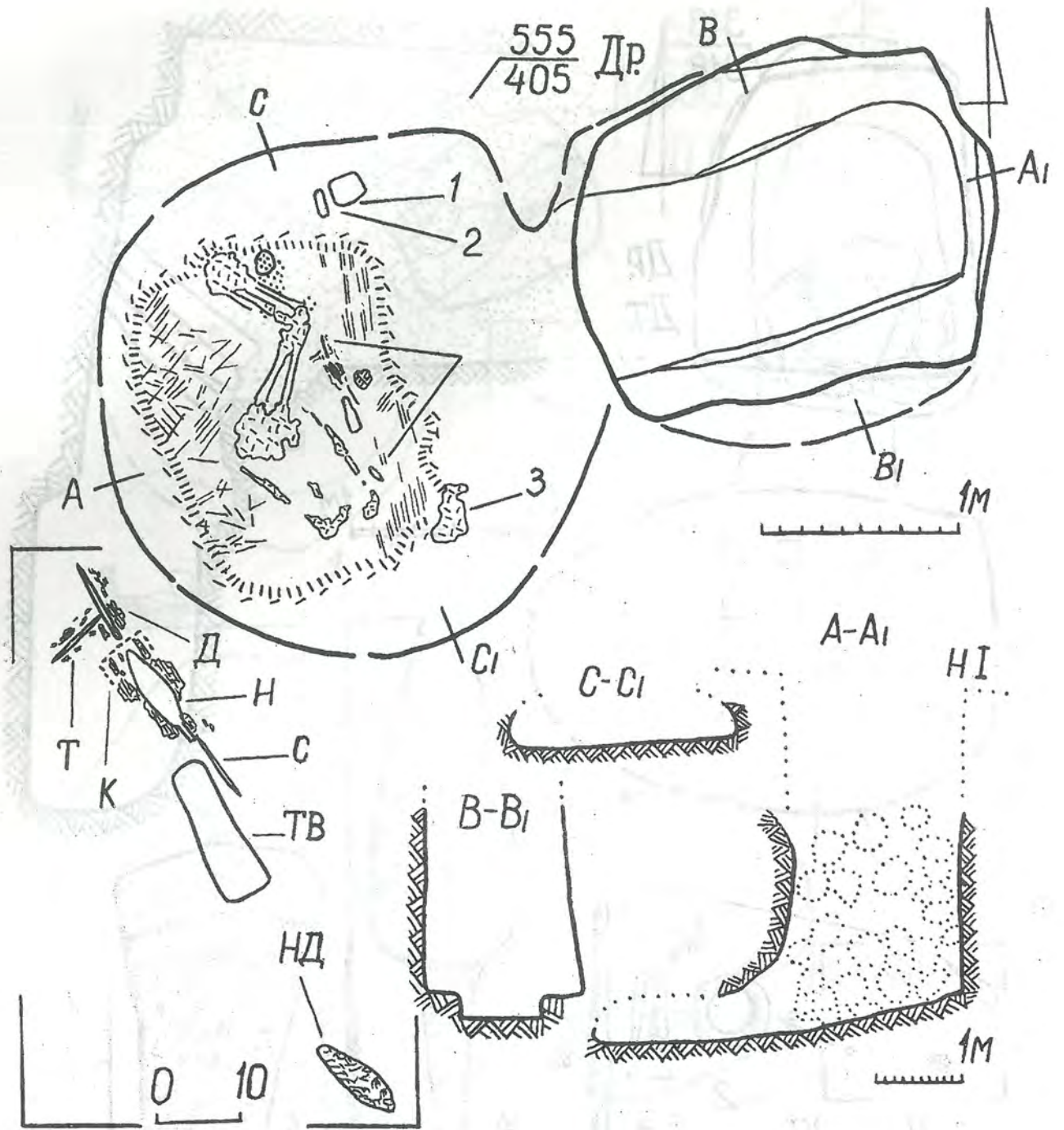

Рис. 19. Пох. Олександрівськ 10/4 (1-2); 10/5 (3).

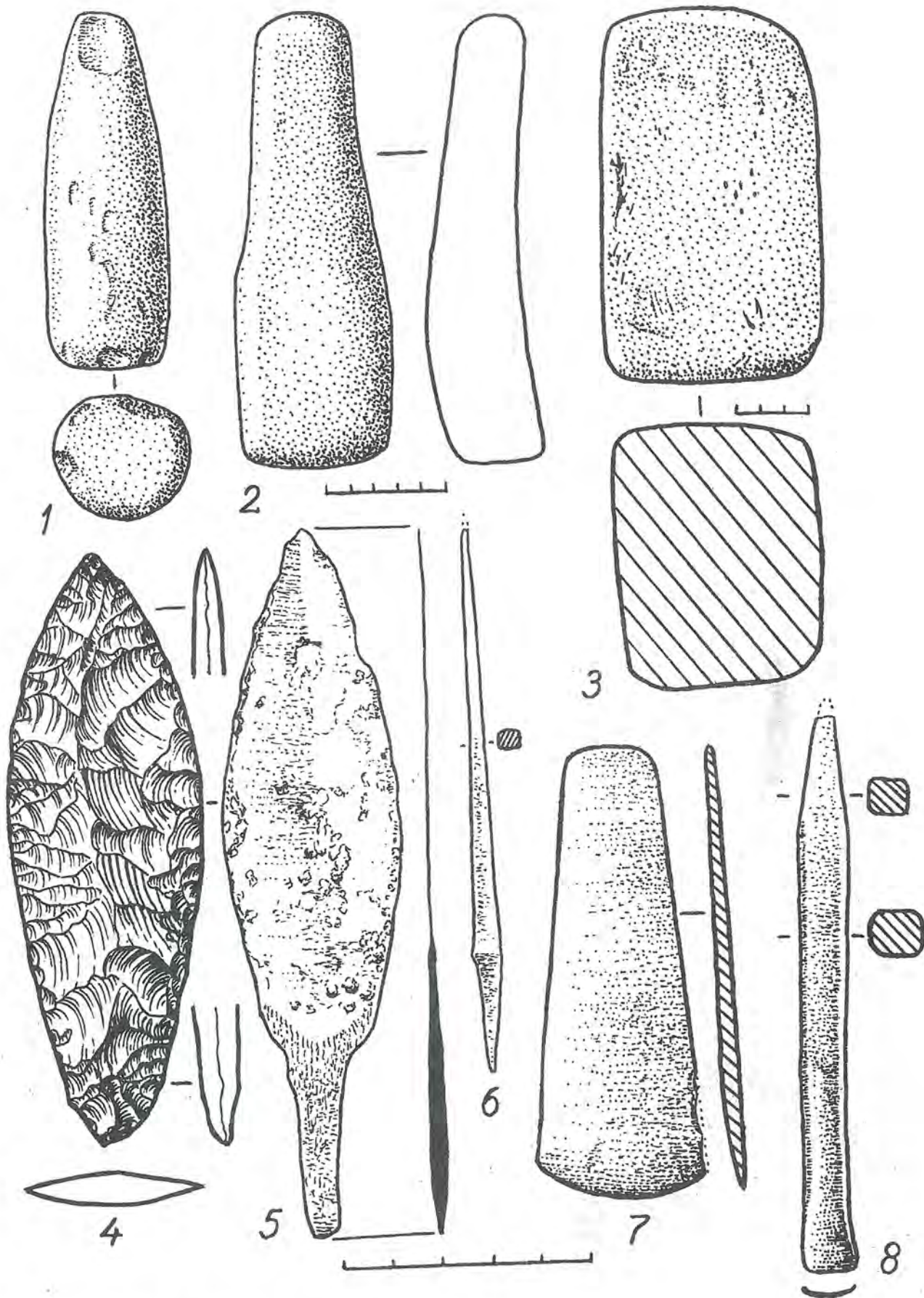

Рис. 20. Пох. Говоруха 6/13 (1-4) і Нова Астрахань 1/8 (5-6).



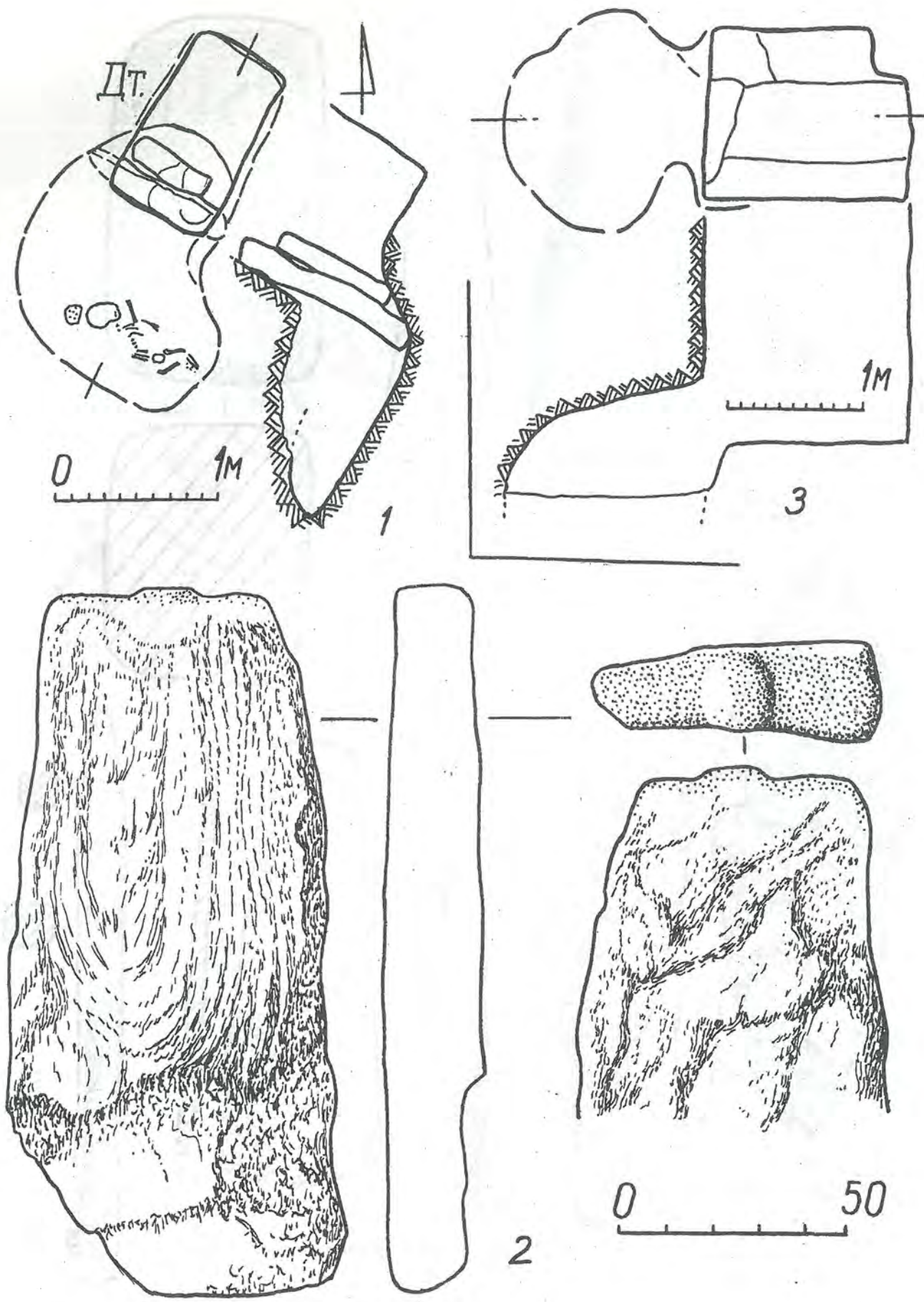

Рис. 21. Пох. Говоруха 7/7. За О. О. Кротовою і В. П. Зельдиною.

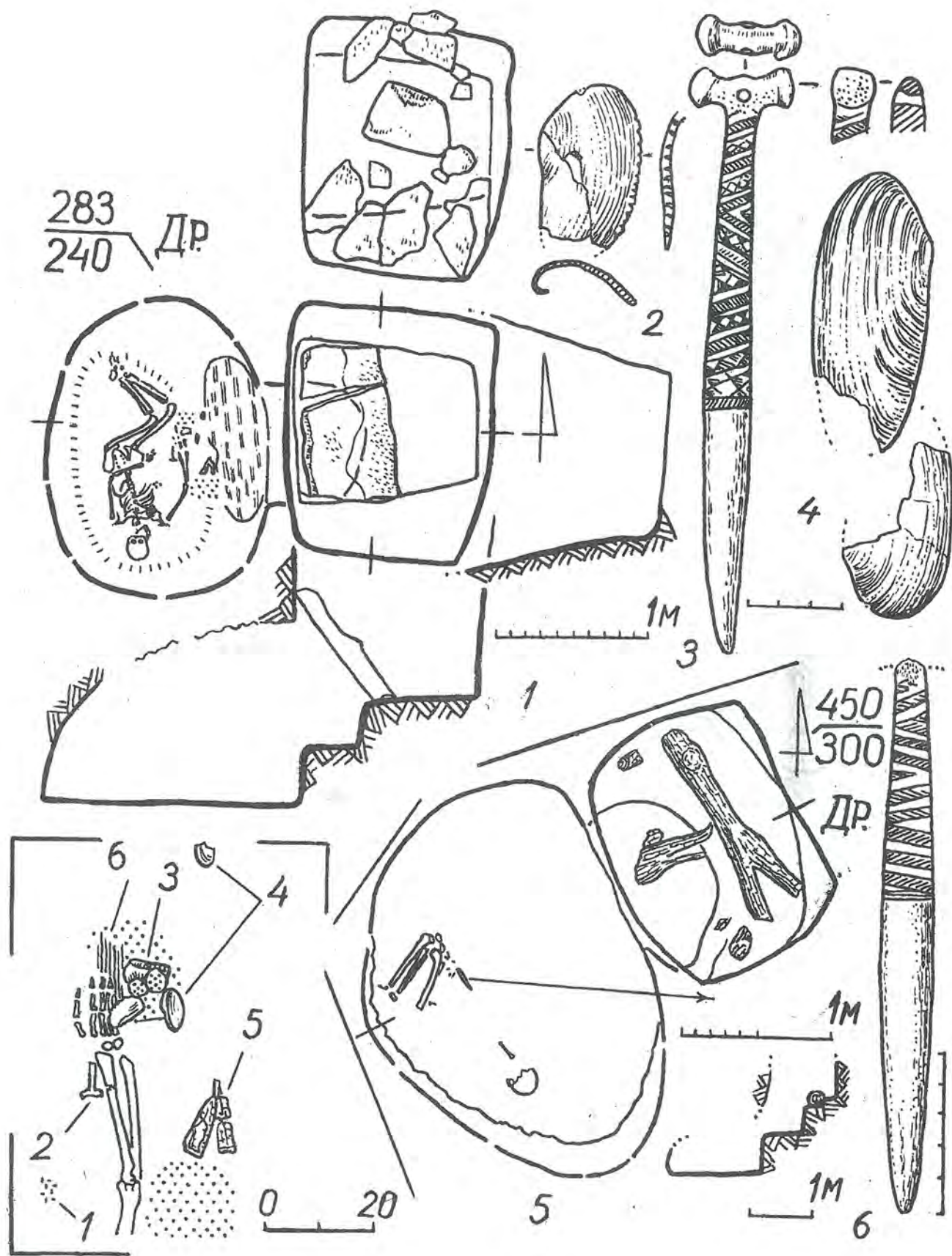

Рис. 22. Пох. Говоруха 7/24.

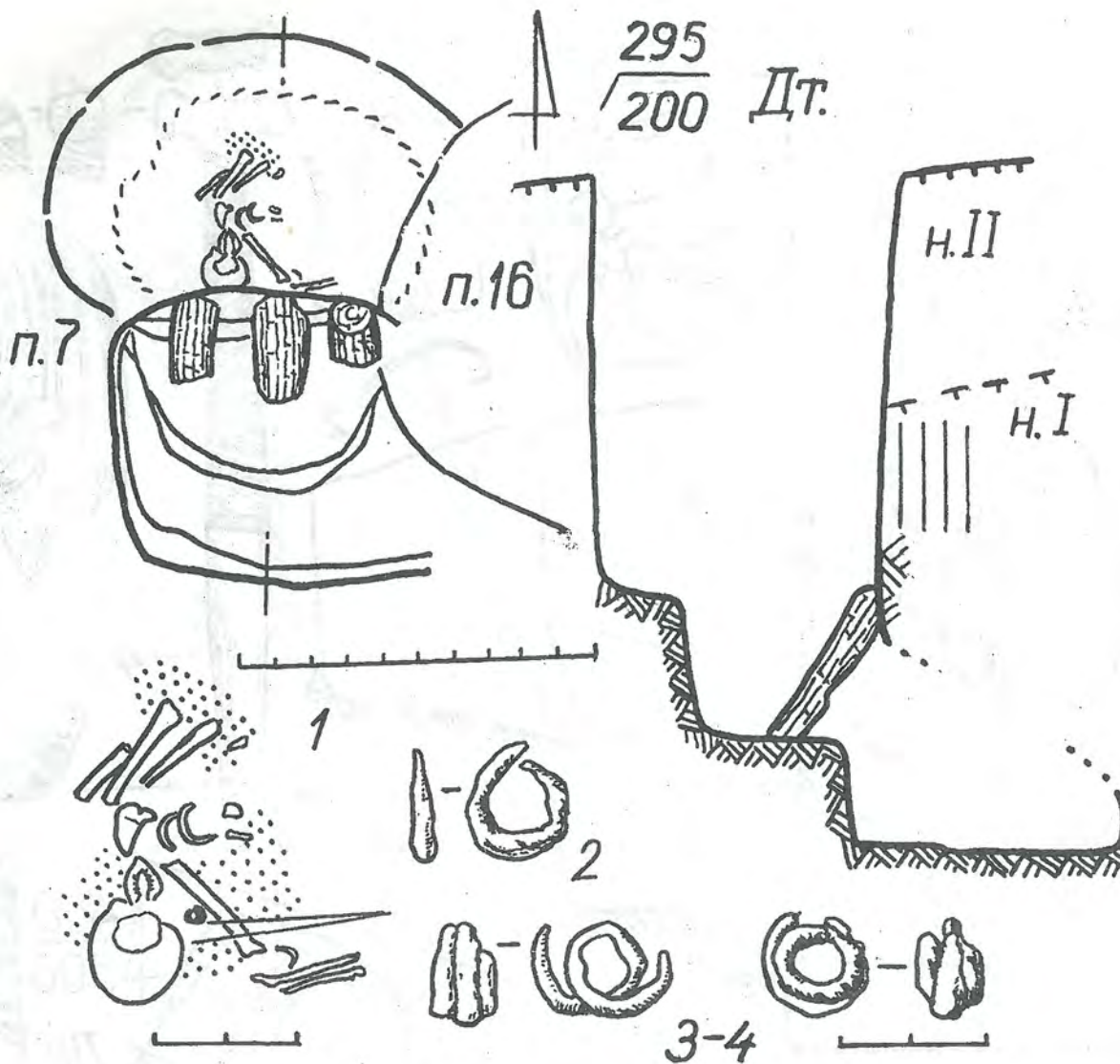

Рис. 23. Пох. Новоселівка 1/9 (1-4); Фрунзе 3/Б (5-7); 2/Г (8).

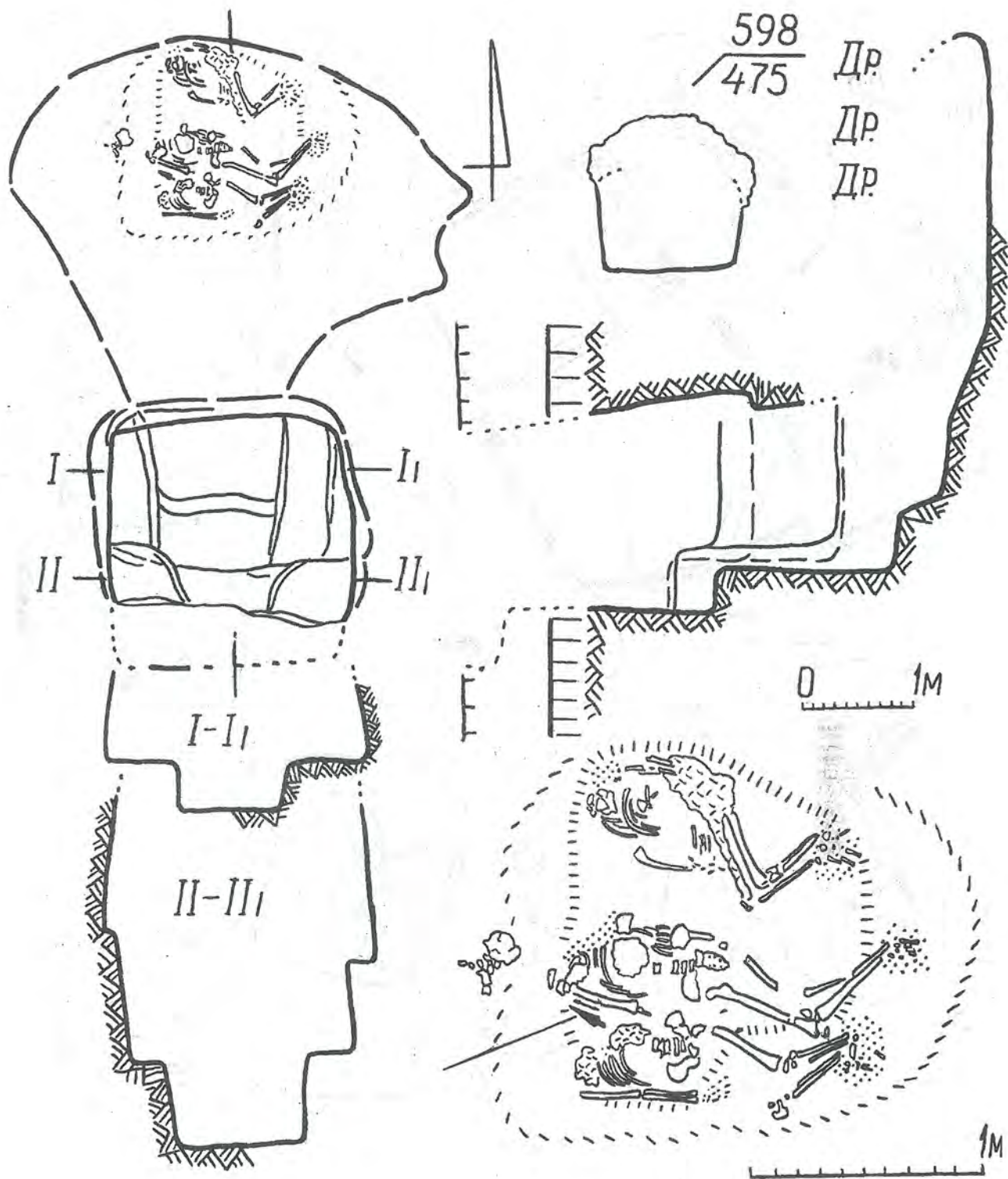

Рис. 24. Пох. Новоселівка 2/2. За І. О. Післарієм.

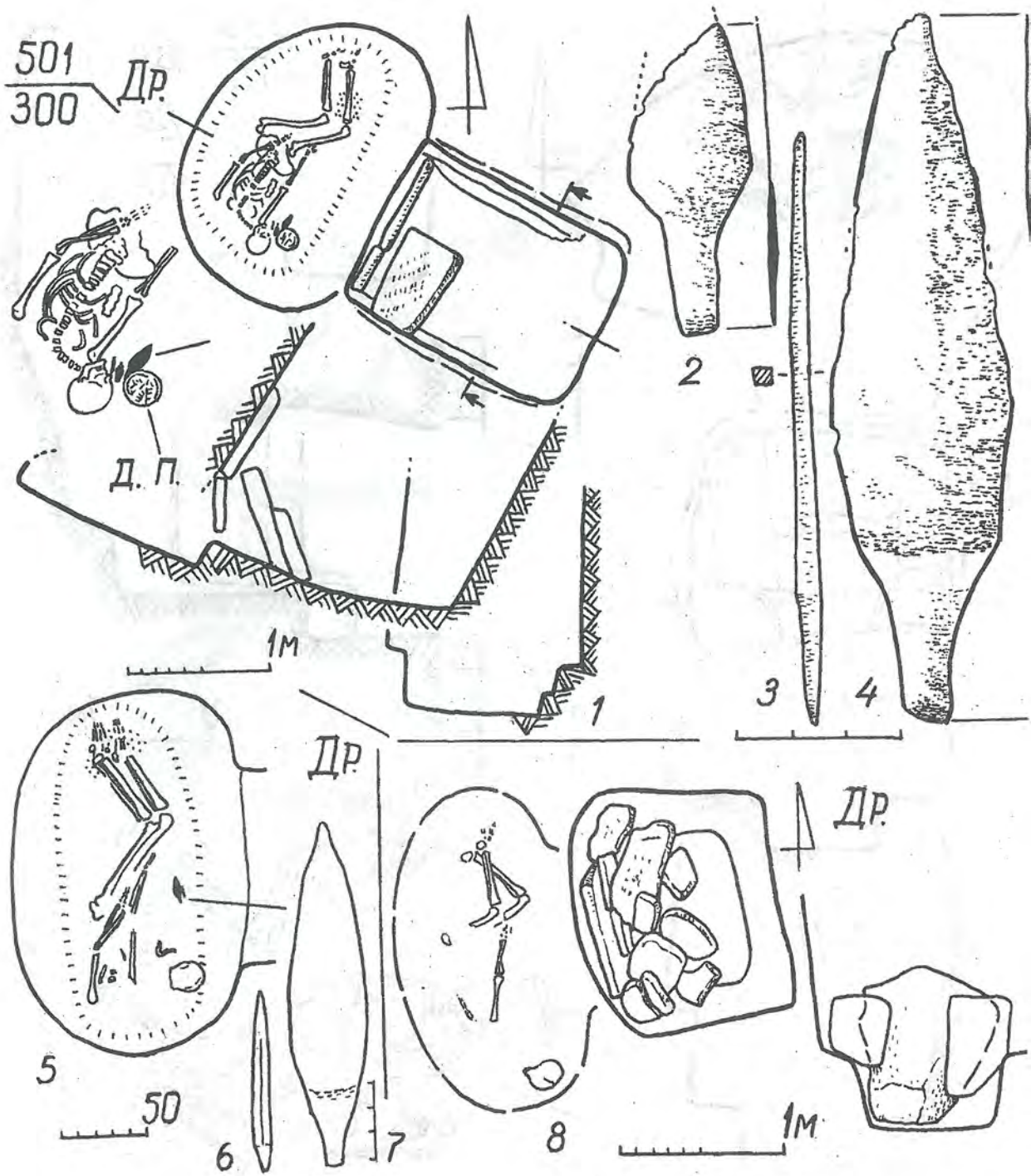

Рис. 25. Могили 2 (1), 4 (3), пох. 2/4 (2) і предмети з пох. 4/2 (4-6, 6-вохра). Красна Зоря, за С.М. Санжаровим.

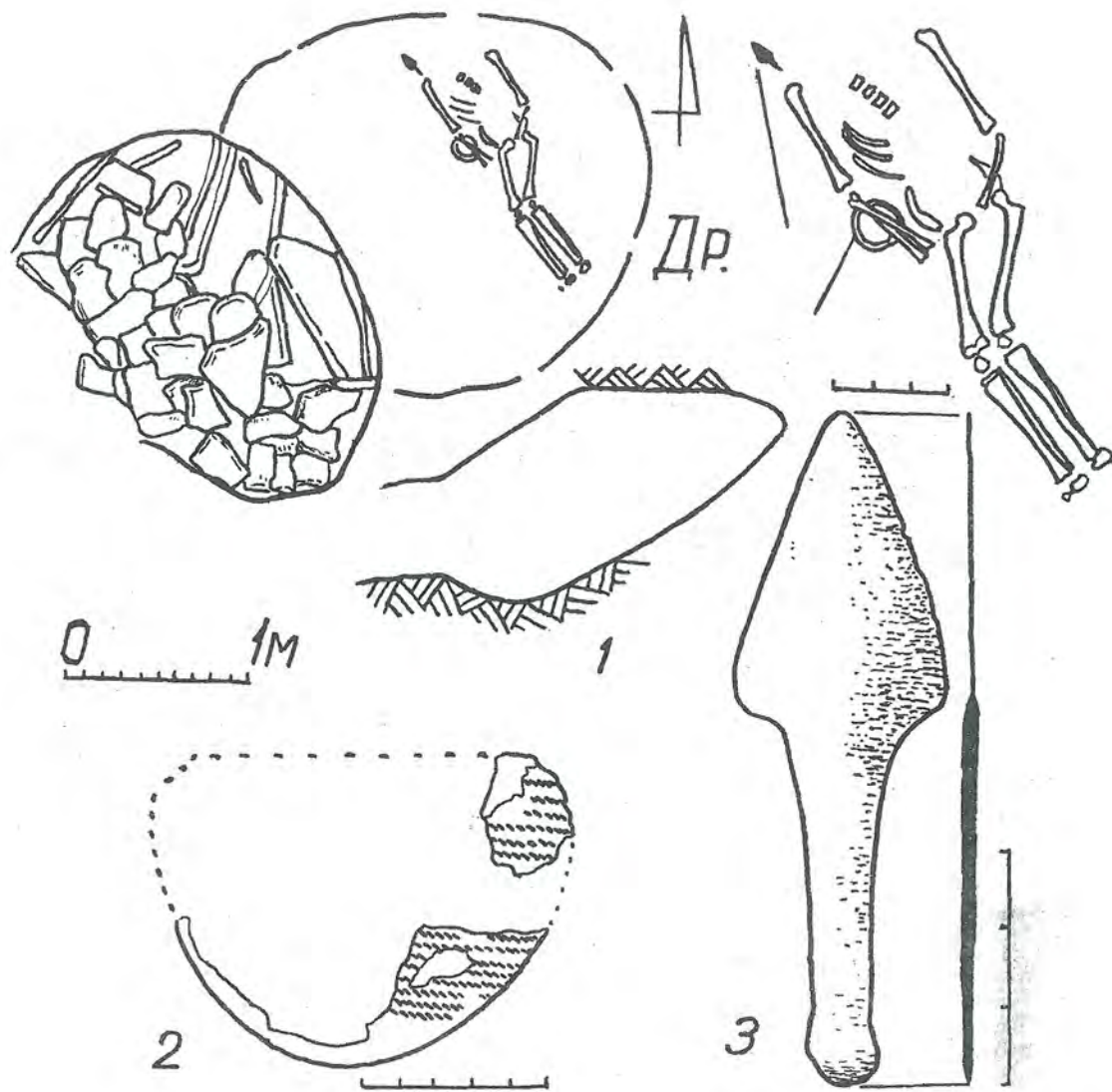

Рис. 26. Пох. Красна Зоря 2/9.

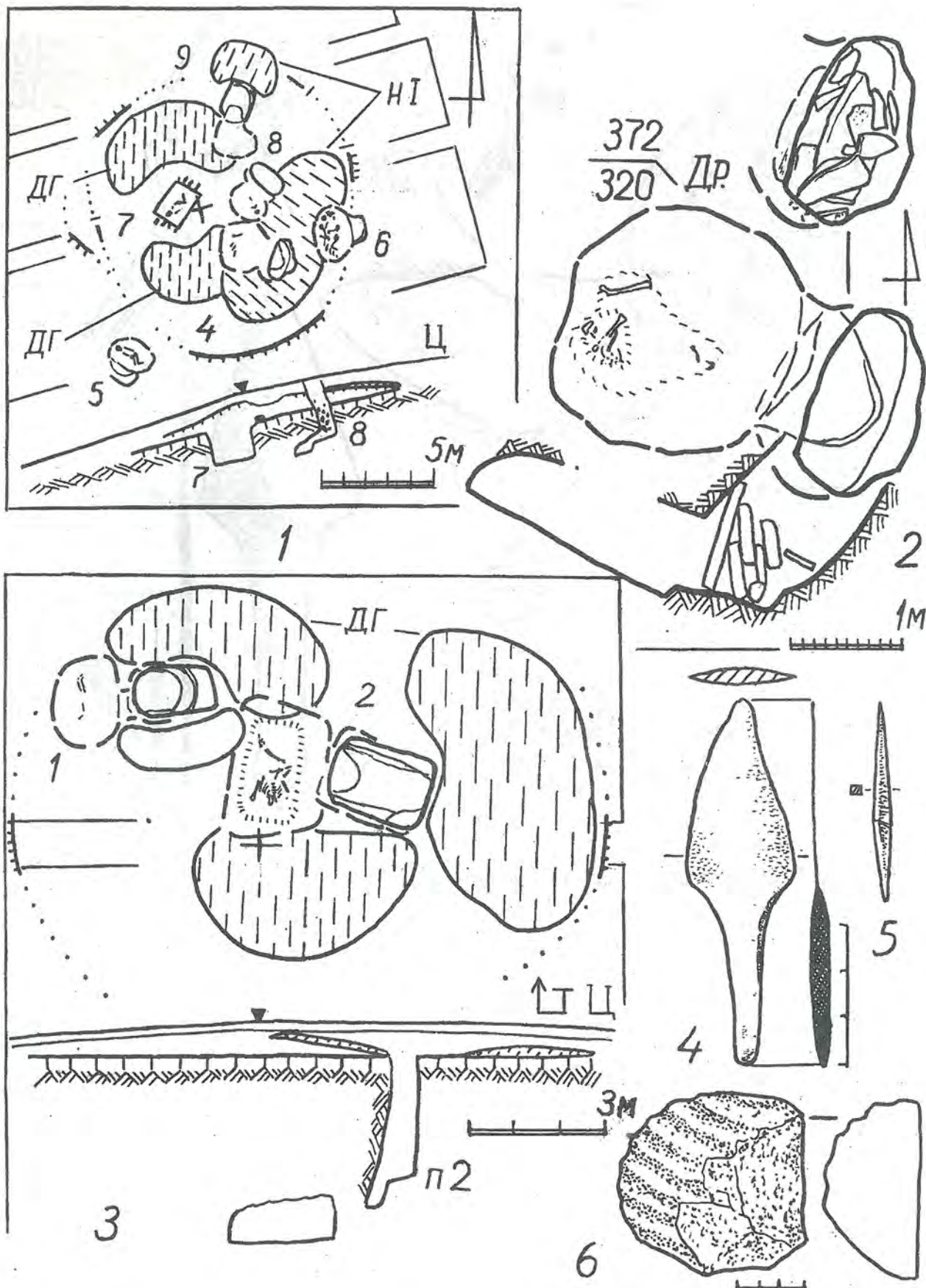

Рис. 27. План могили 3 і пох. 3/4, Красна Зоря.

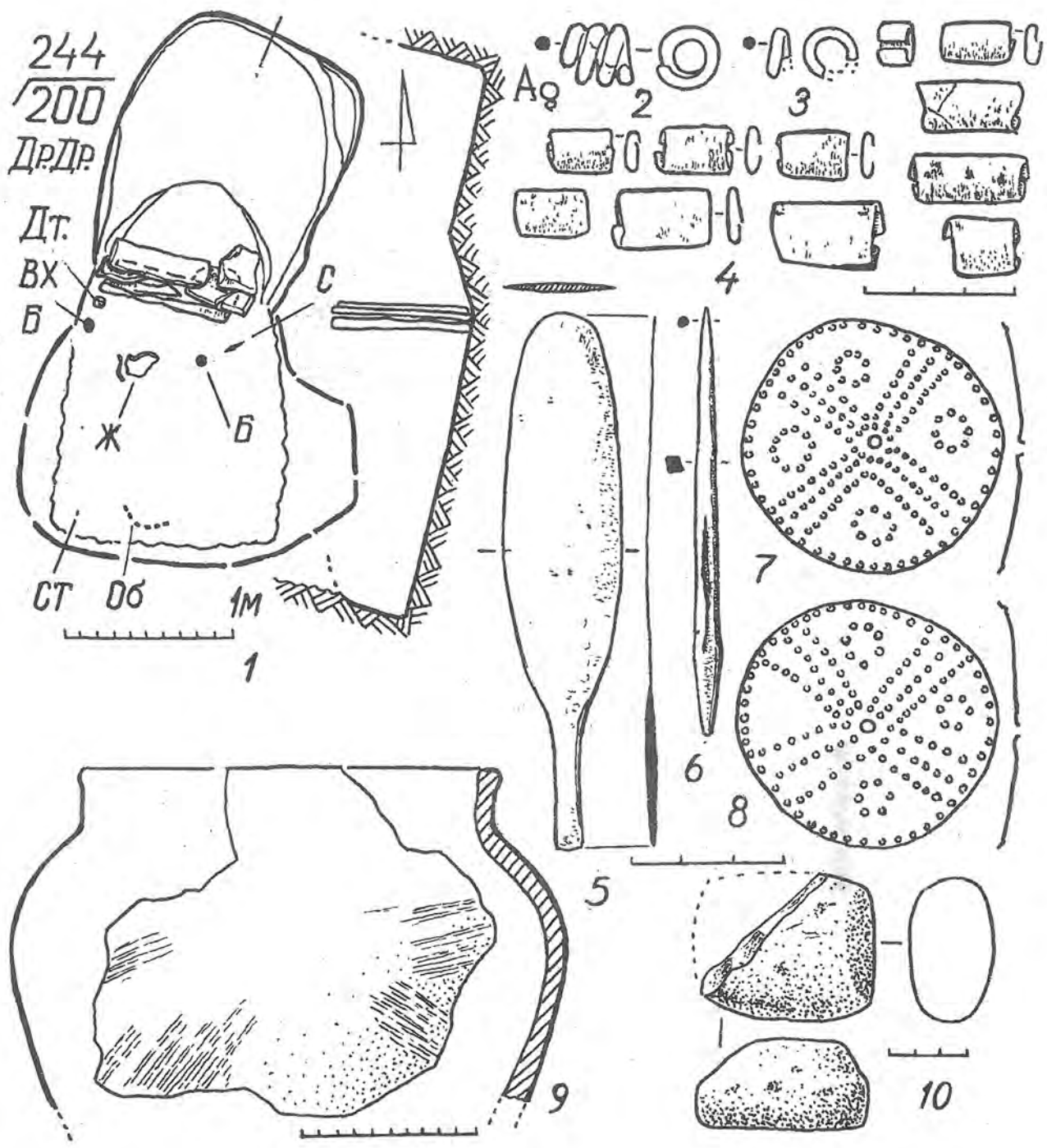

Рис. 28. Комплекс речей з пох. Красна Зоря 3/4.



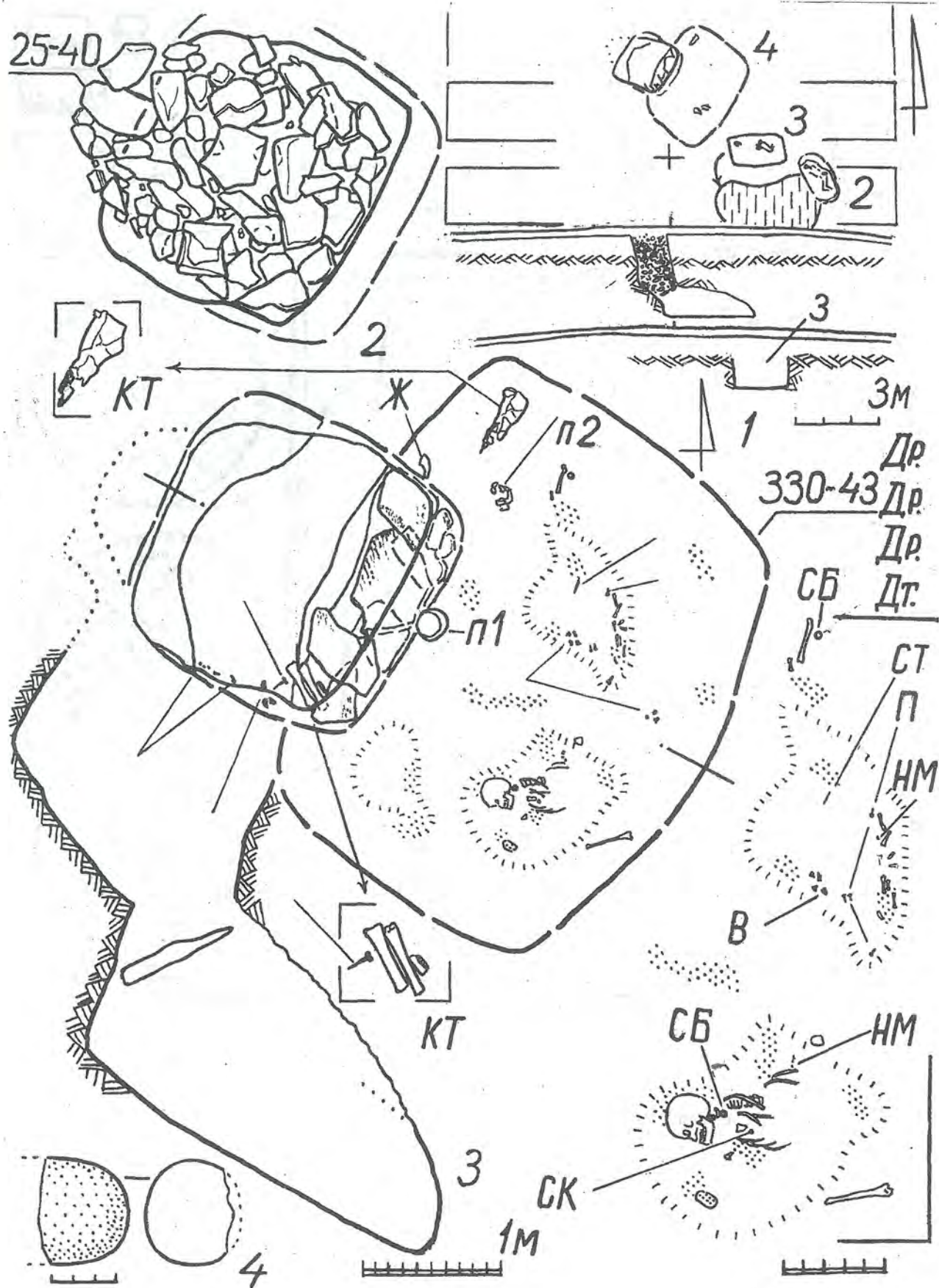

Рис. 29. Пох. Чорнухине 1/7 (1-3) і кераміка з пох. Красна Зоря 3/4 (4-6). За Я. П. Гершковичем і С. М. Санжаровим.

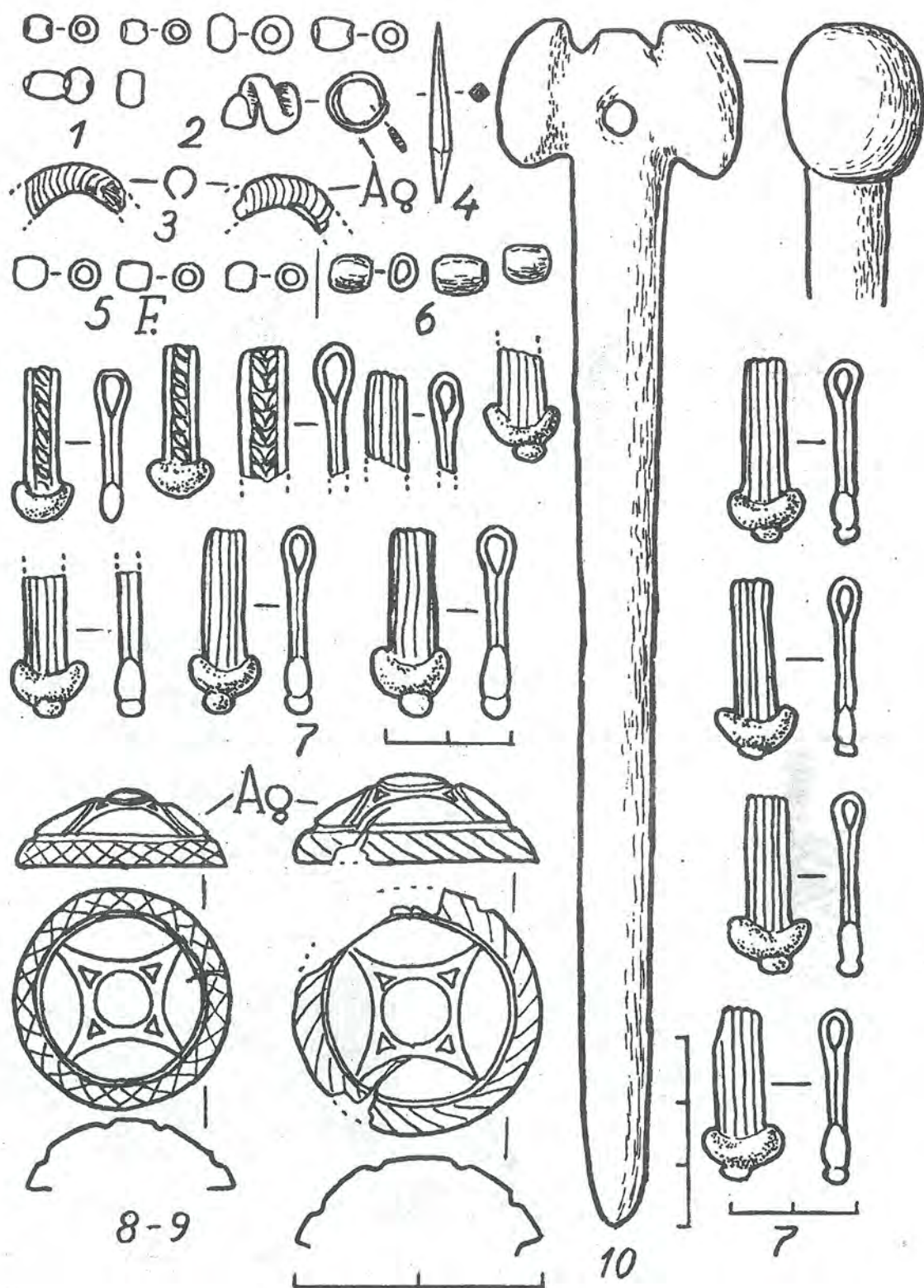

Рис. 30. Пох. Красна Зоря 6/6.

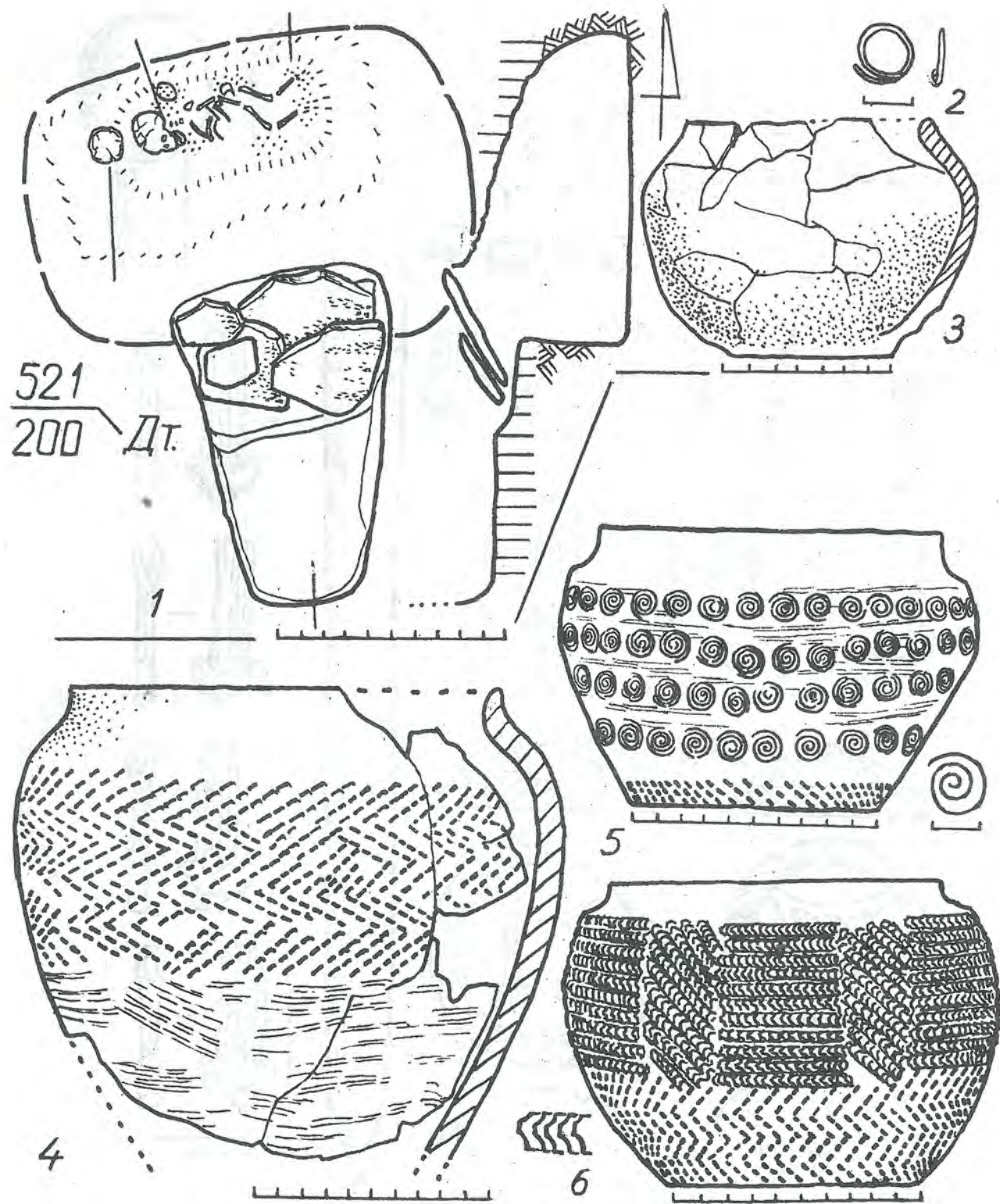

Рис. 31. Пох. Пришиб 1/9. За В. К. Кульбакою і С. Н. Братченком.

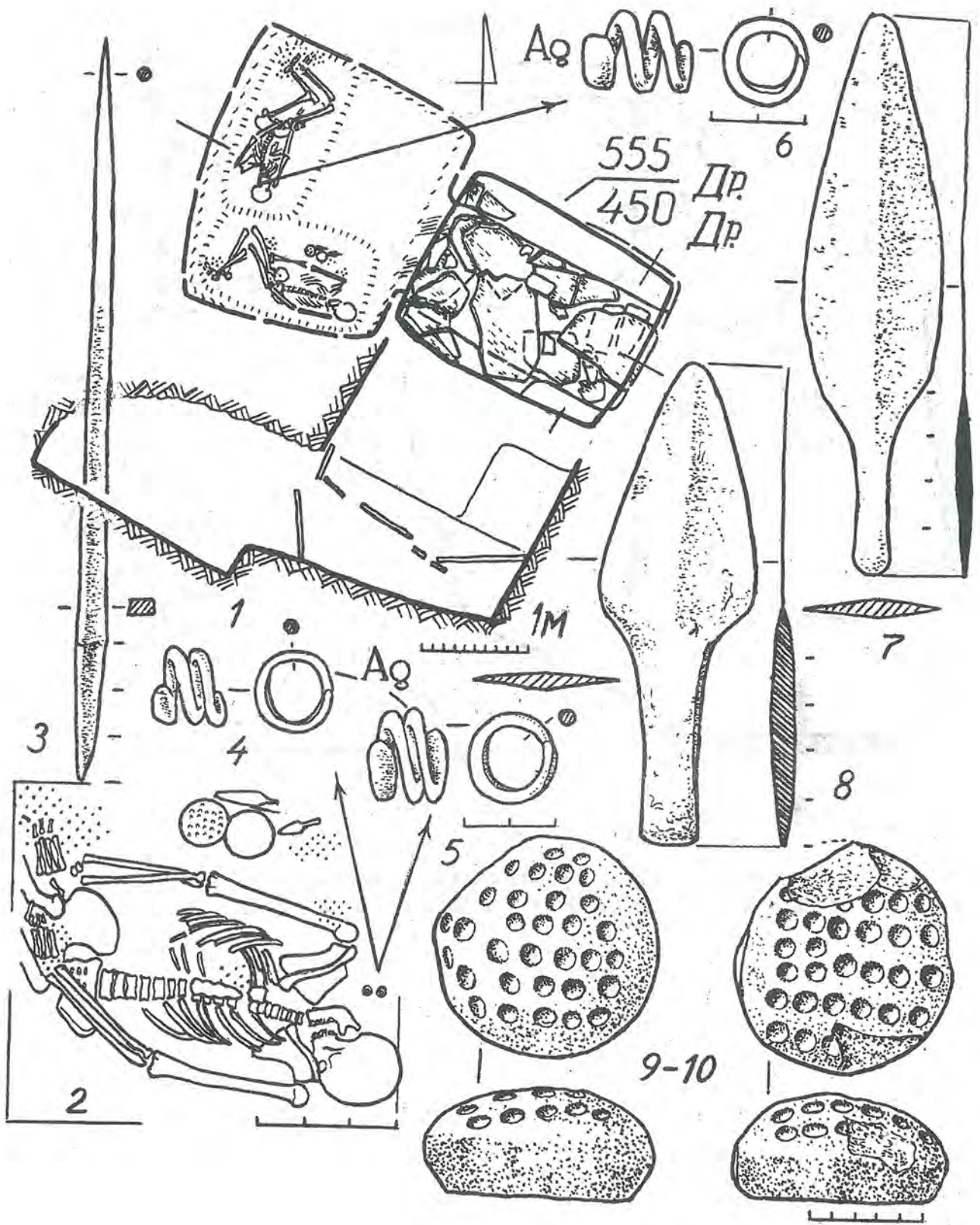

Рис. 32. Комплекс речей з пох. Пришиб 1/9.

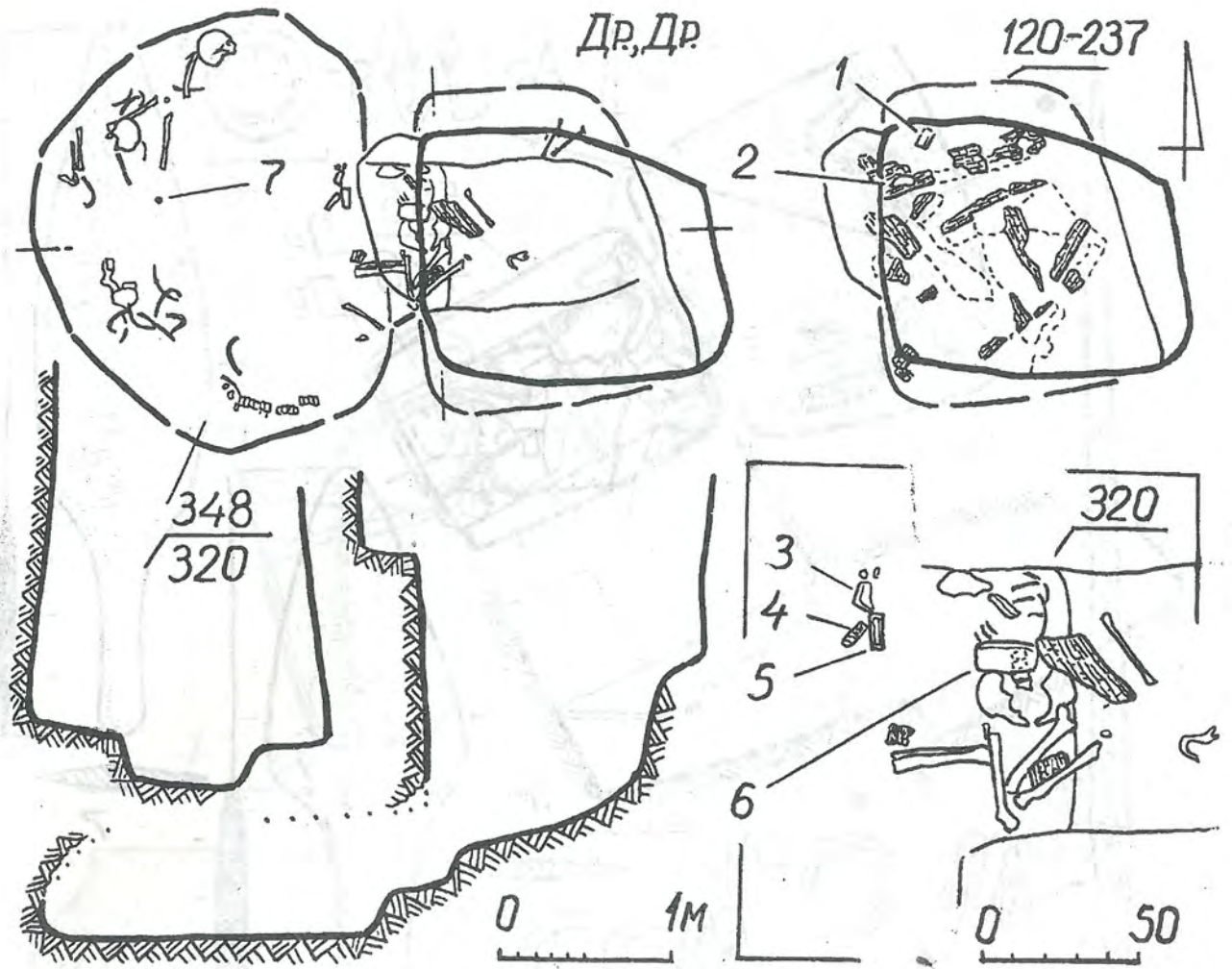

Рис. 33. Пох. Пришиб 1/10 (1) і Сокольники (2-5).

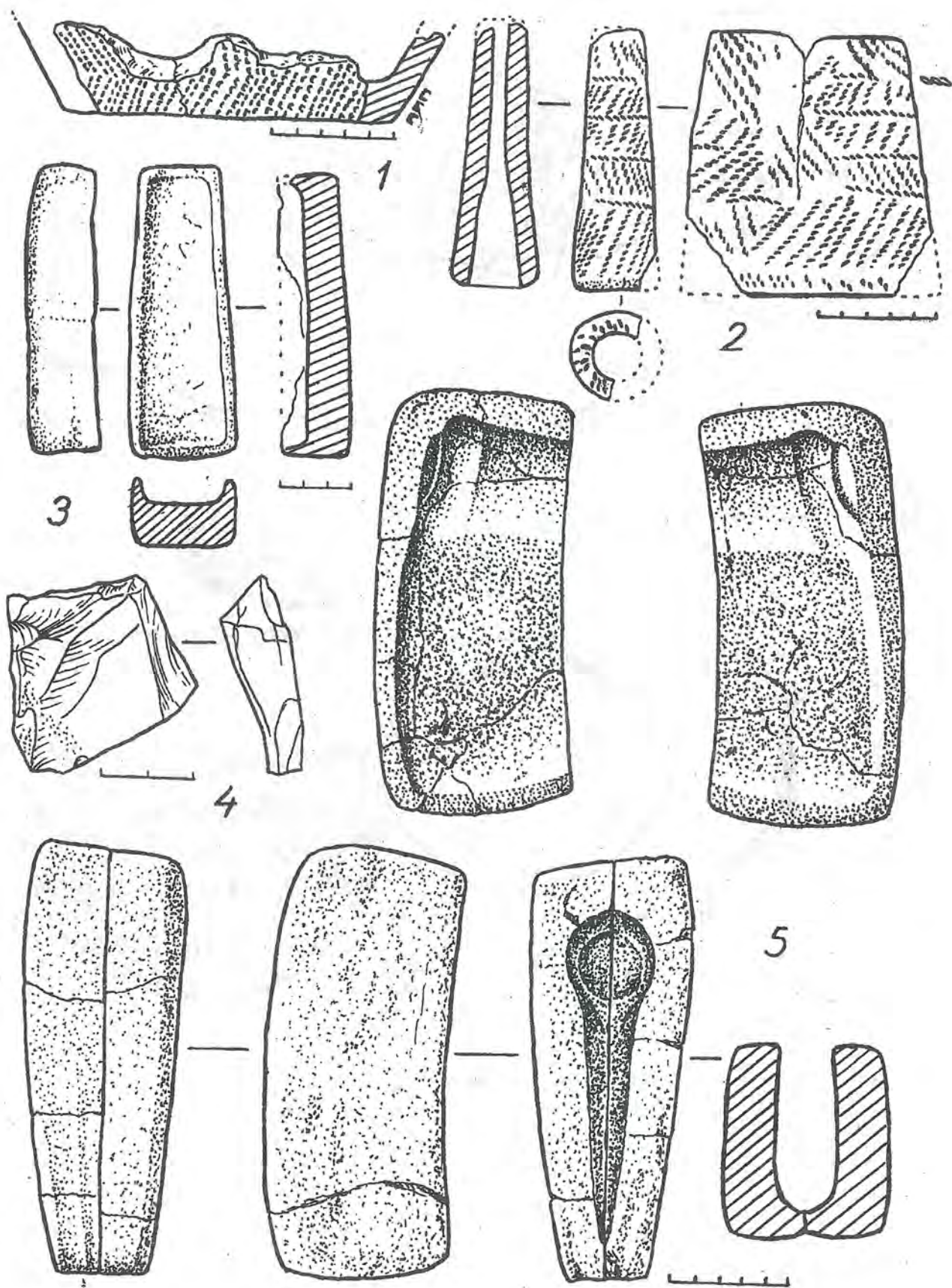

Рис. 34. Пох. Жолобок 3/9.

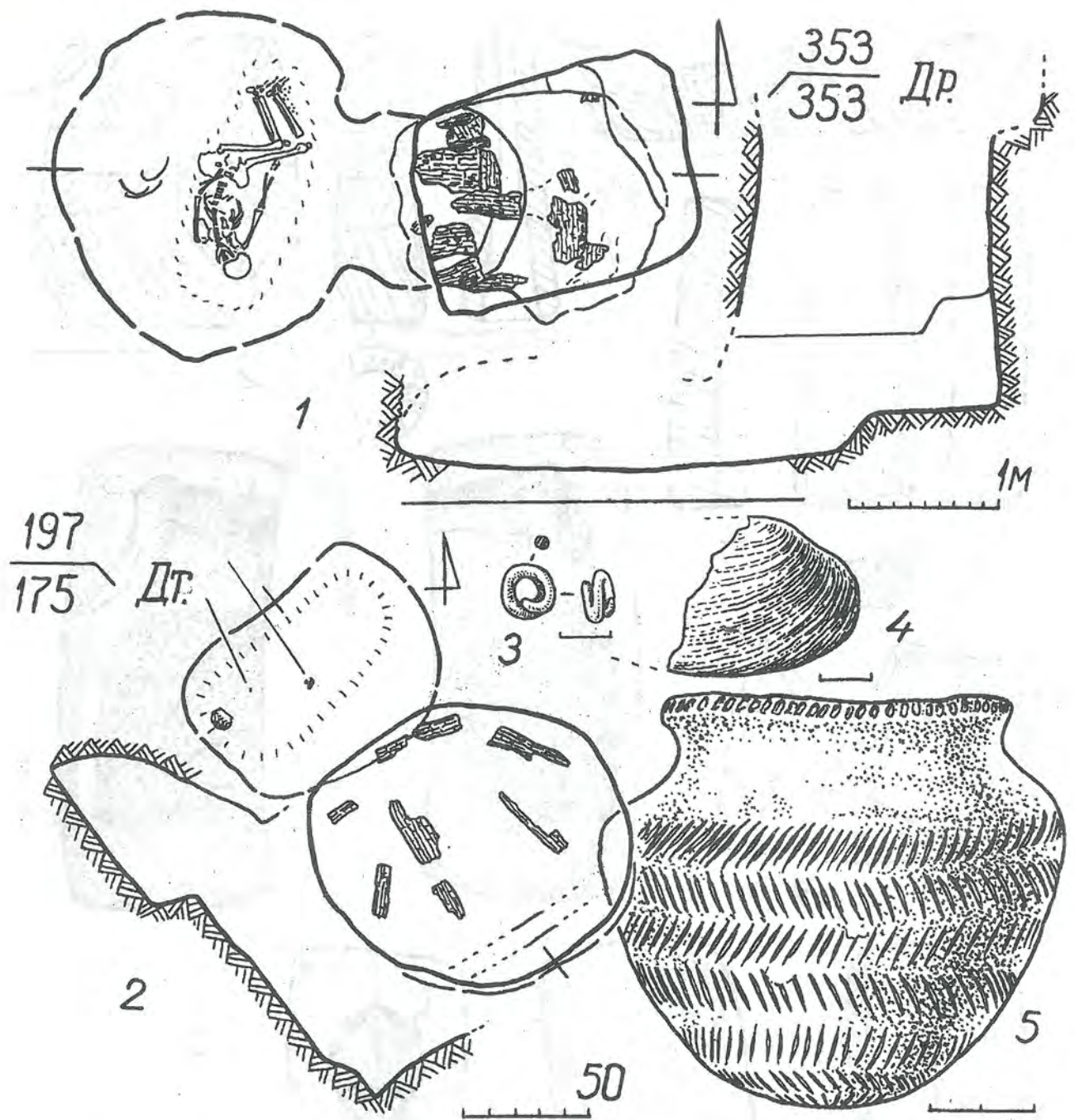

Рис. 35. Пох. Зимогір'я 1/6. За А. М. Смірновим і В.Г. Самойленком.

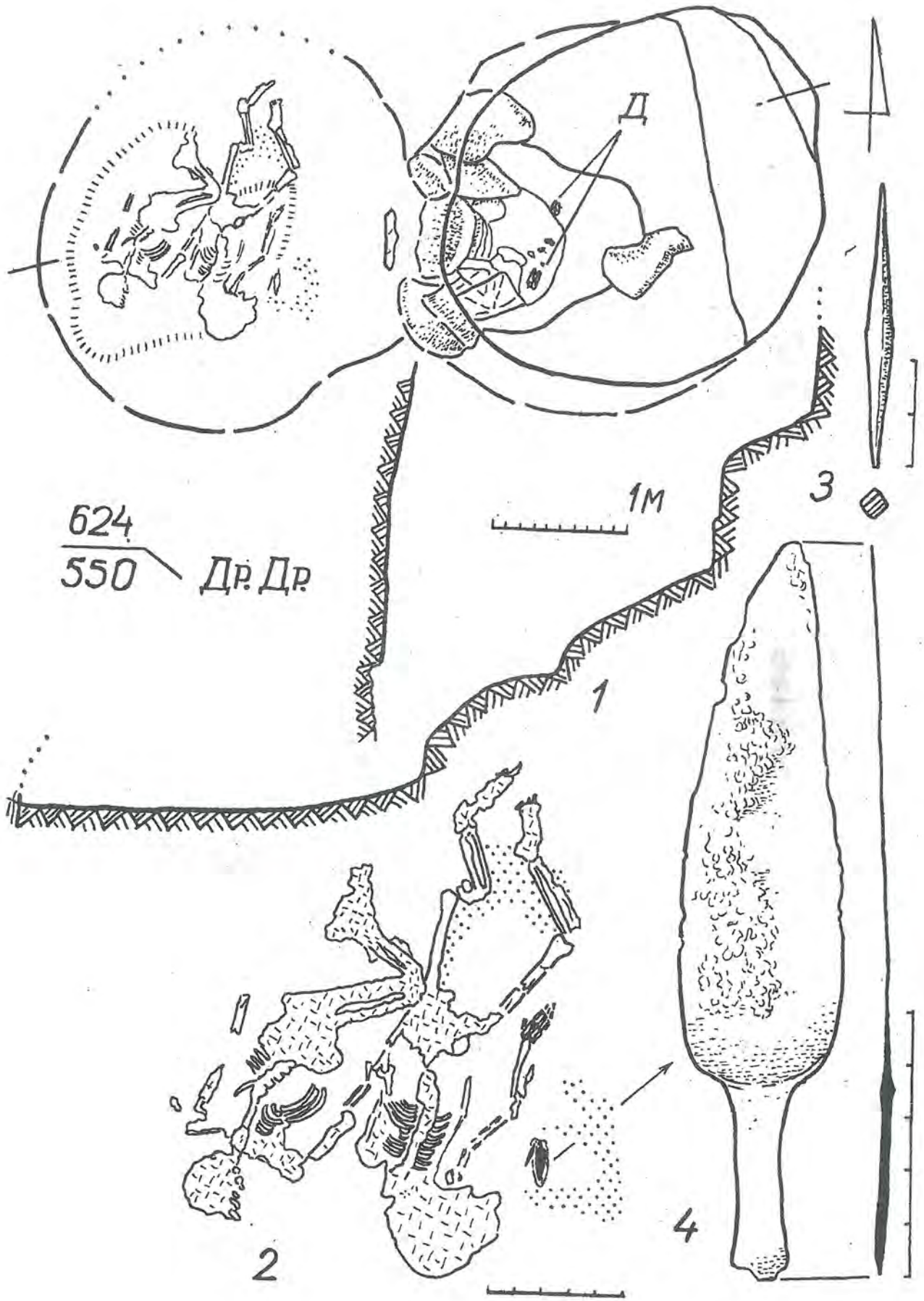

Рис. 36. Пох. Зимогір'я 2/9 (1) і 1/7(2).



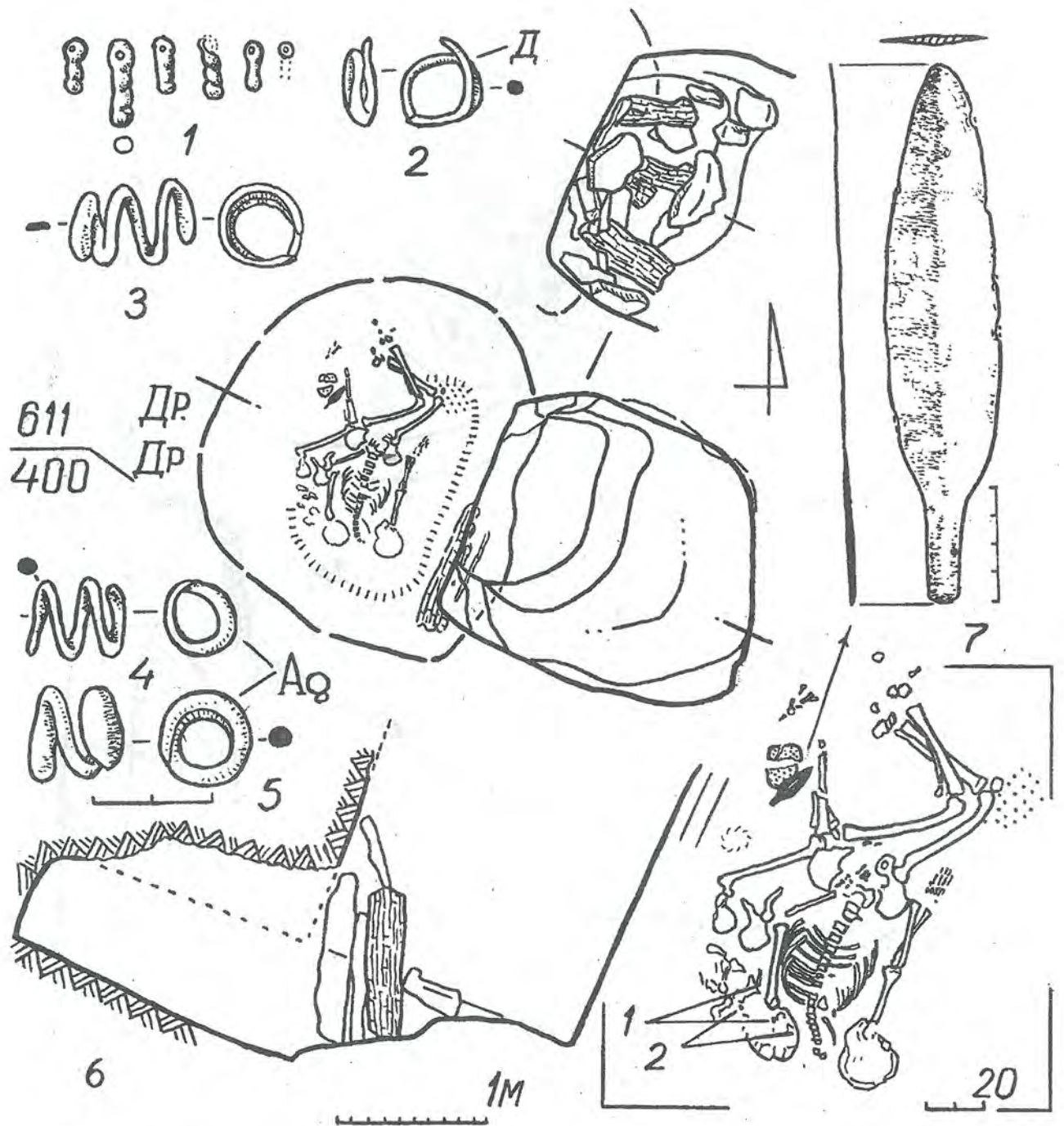

Рис. 37. Комплекс речей пох. Зимогір'я 1/7.

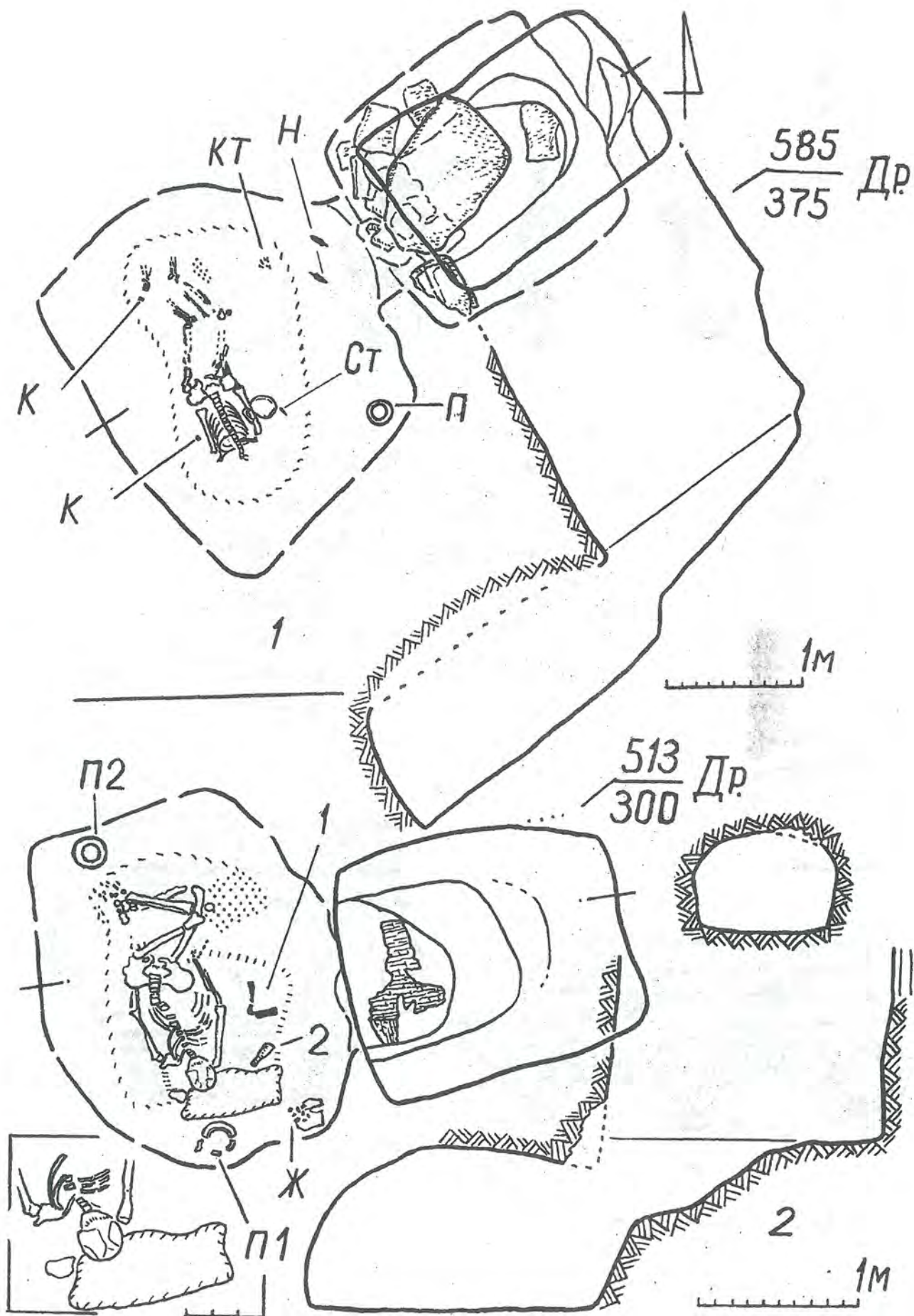

Рис.38. Пох. Зимогір'я 1/13.



Рис. 39. Пох. Зимогір'я 2/9.

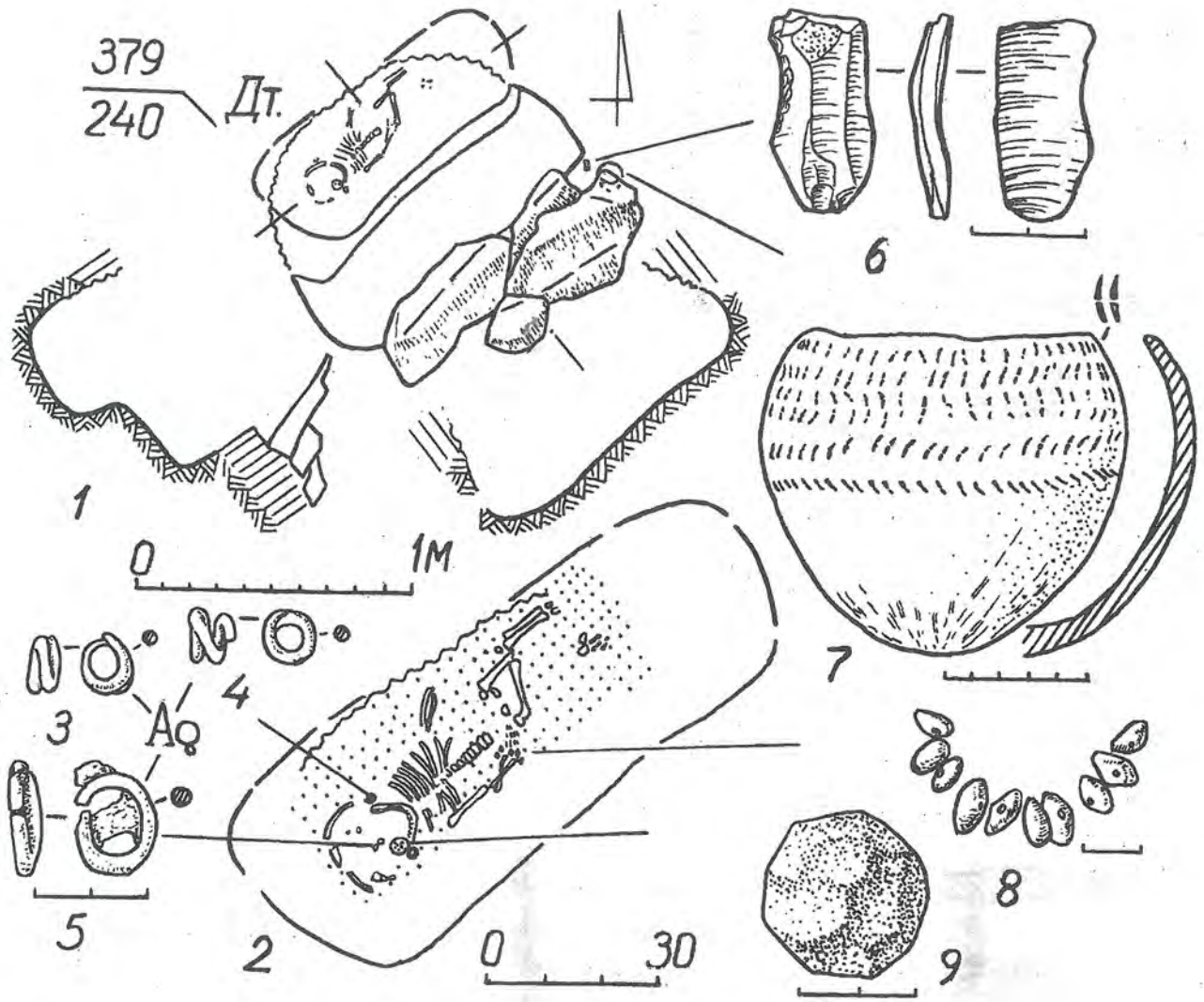

Рис. 40. Зображення на стінці вхідної ями пох. Зимогір'я 2/9.

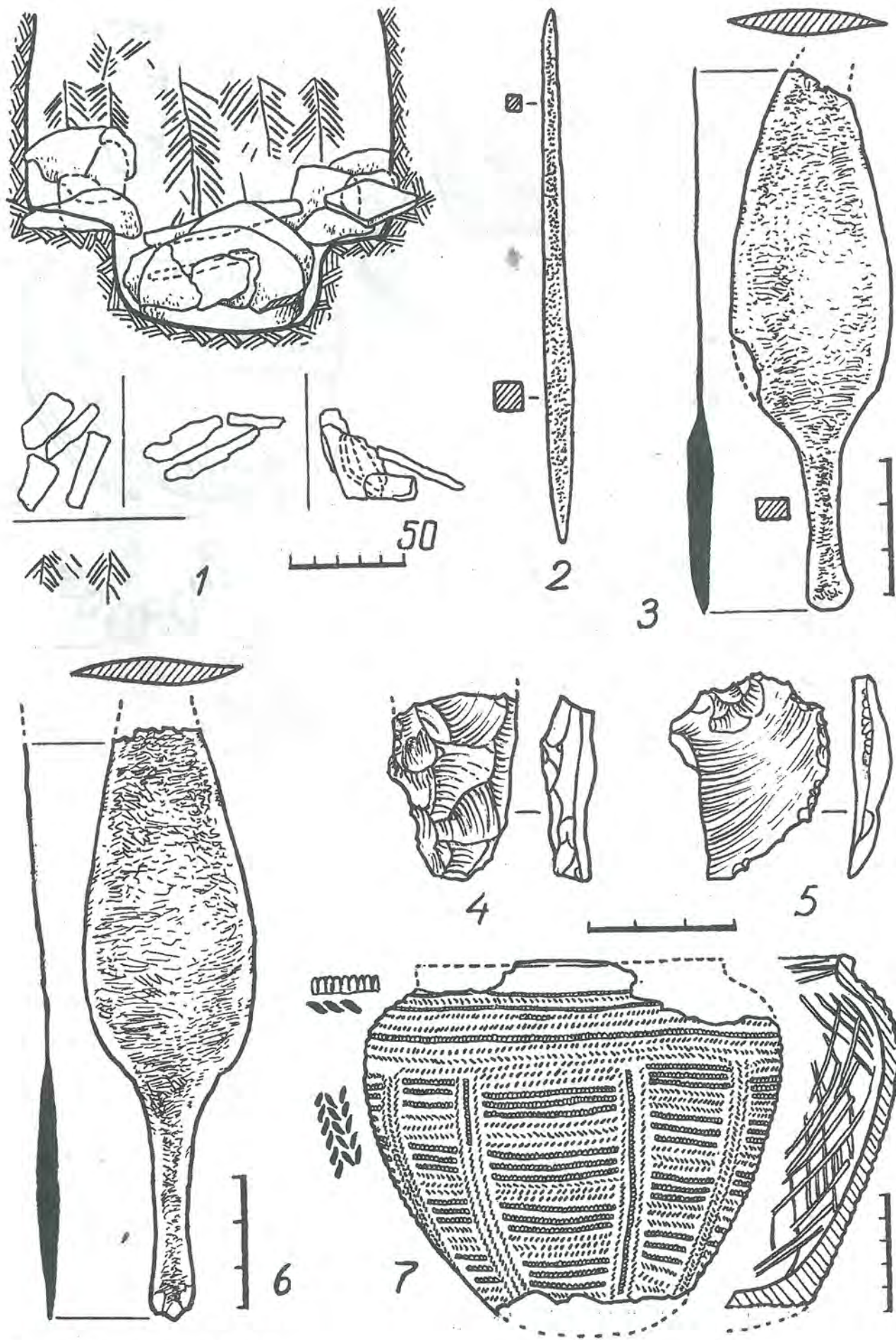

Рис. 41. План ранньокатакомбної могили 2. Лисичанськ, ЛНПЗ.

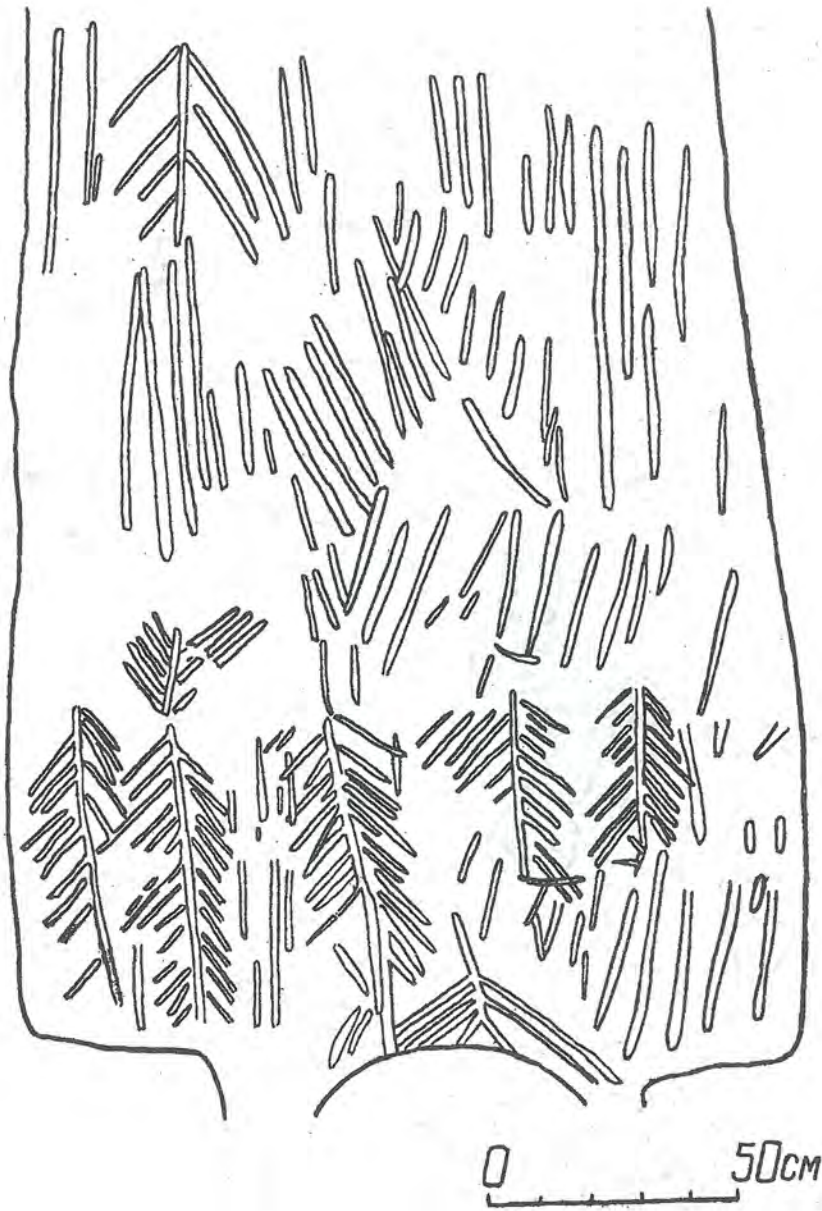

Рис. 42. Стратиграфічні розрізи могили 2.

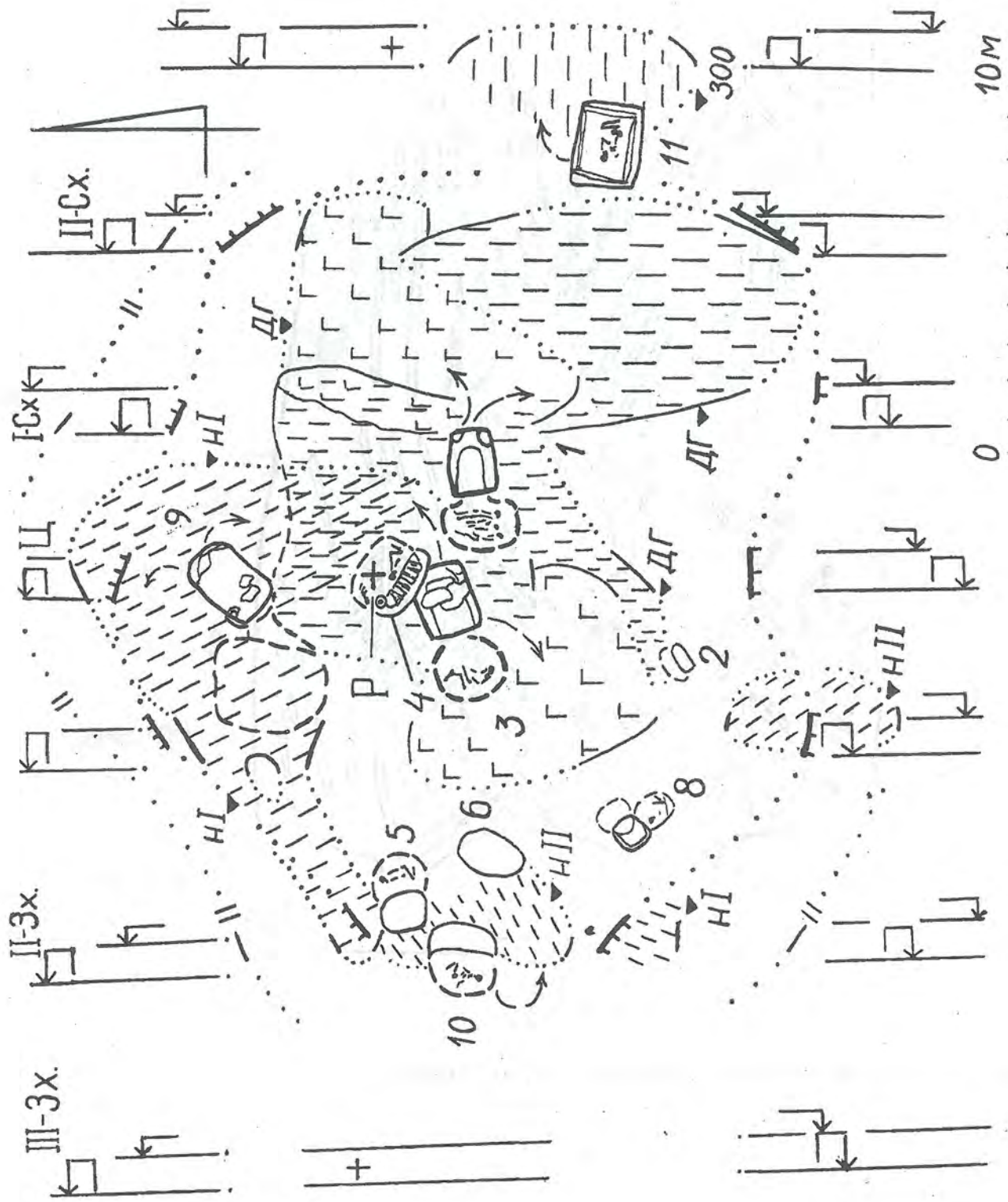

Рис. 43. Пох. Лисичанськ, ЛНПЗ, 2/1.

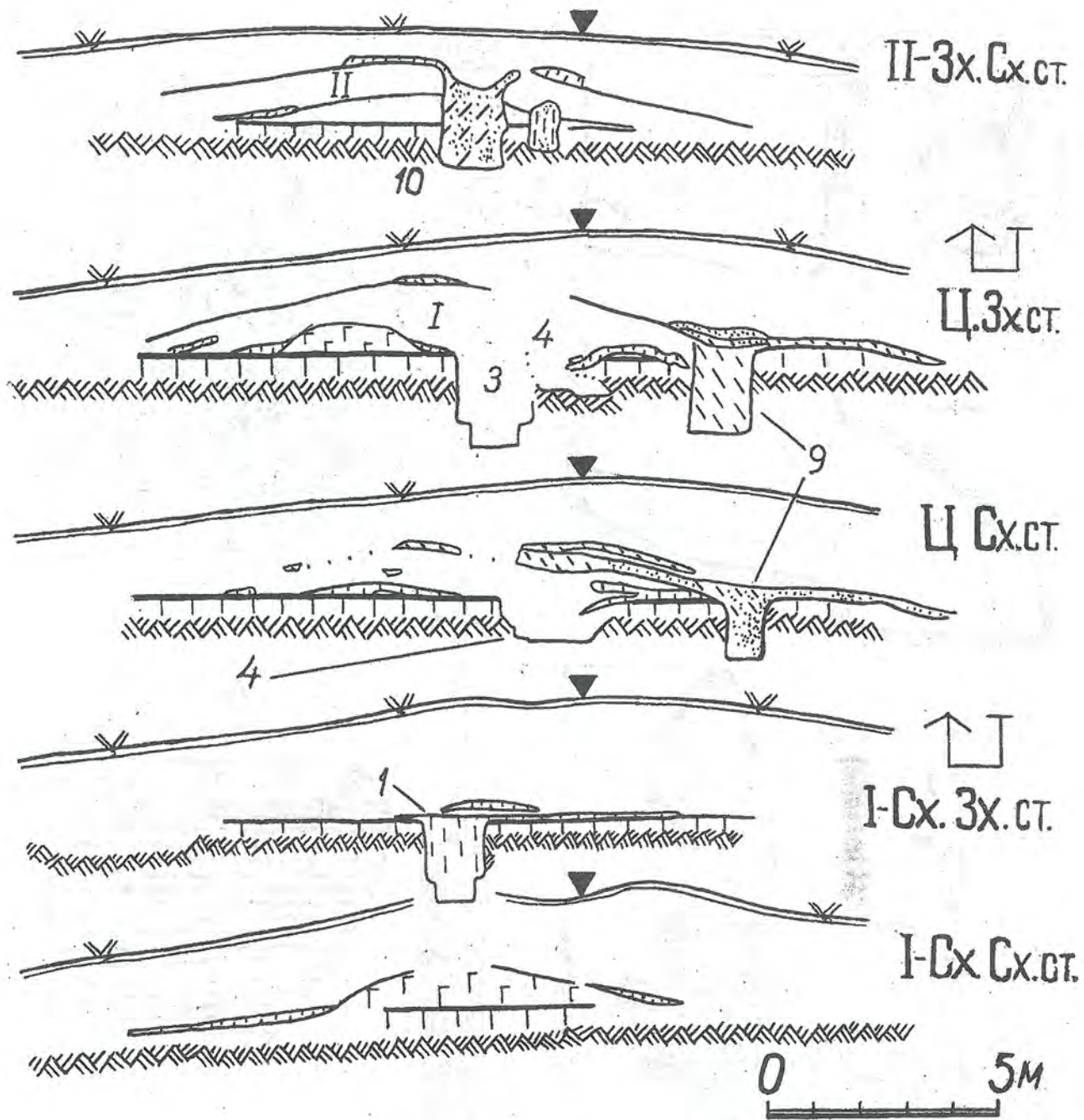

Рис. 44. Пох. Лисичанськ, ЛНПЗ, 2/3.

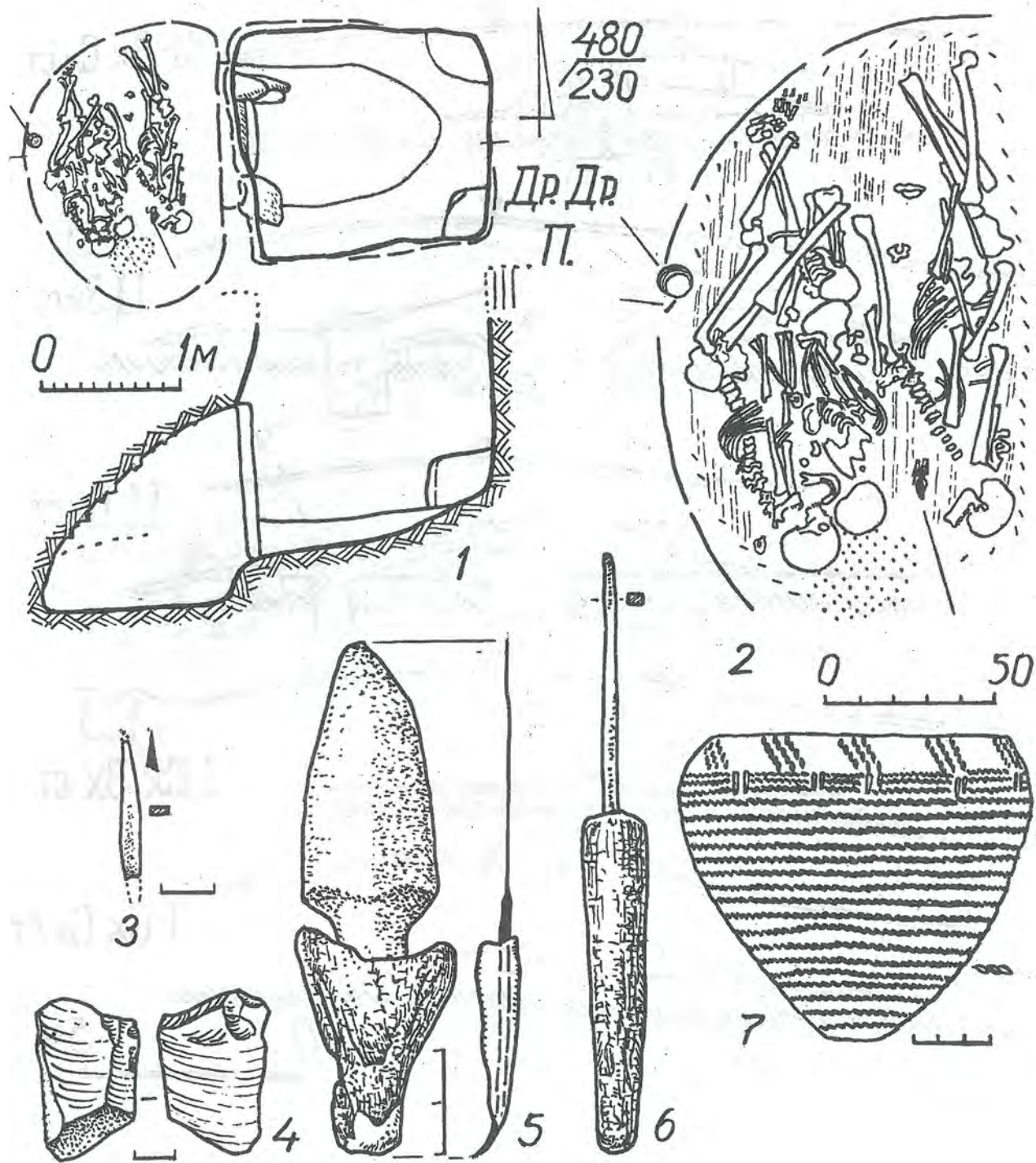

Рис. 45. План могил. Привілля.



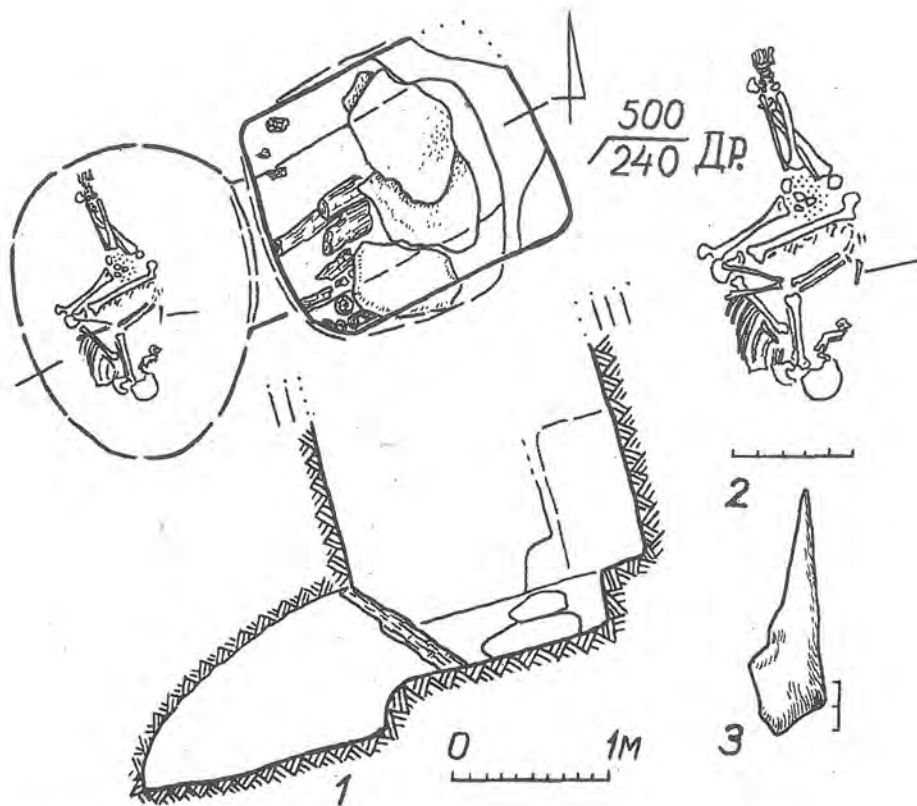

Рис. 46. Могила 1. Привілля. За А. М. Смірновим.

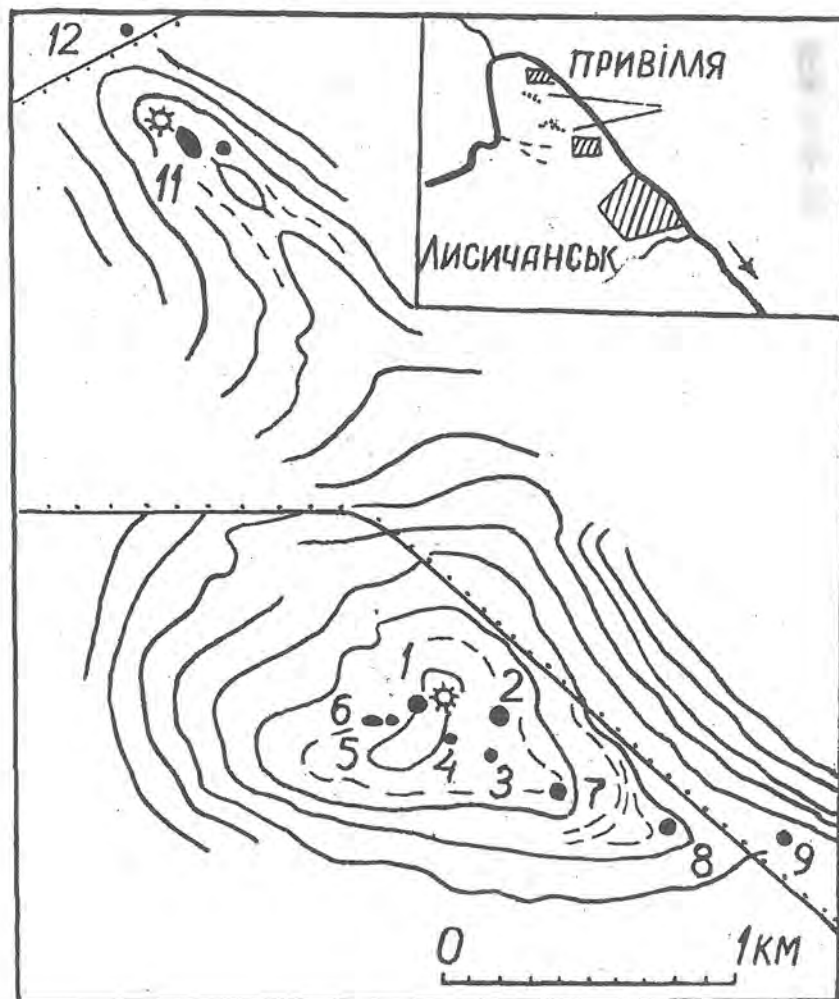

Рис. 47. Пох. Привілля 1/4.

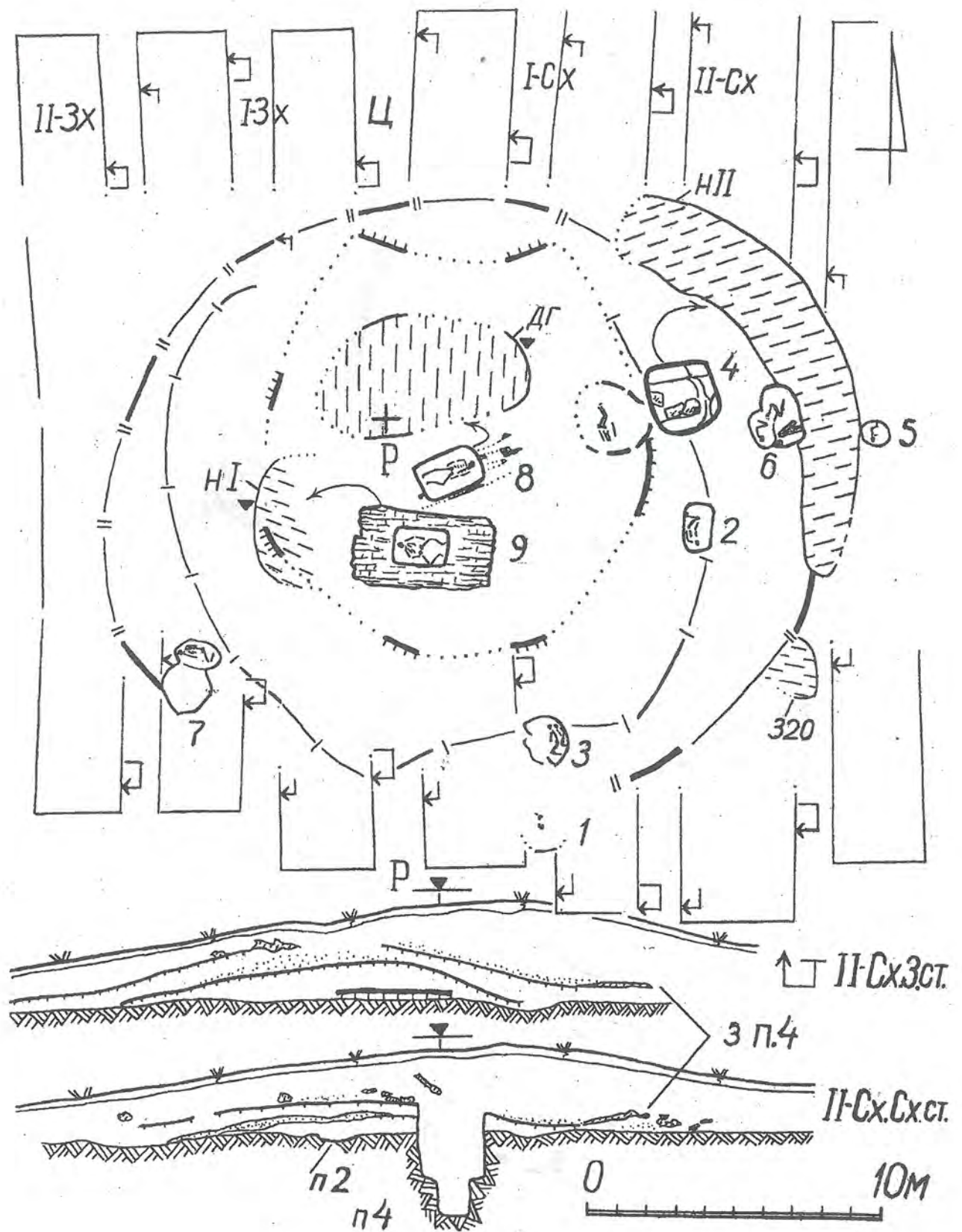

Рис. 48. Могила 2. Привілля. За В. П. Зельдиною.

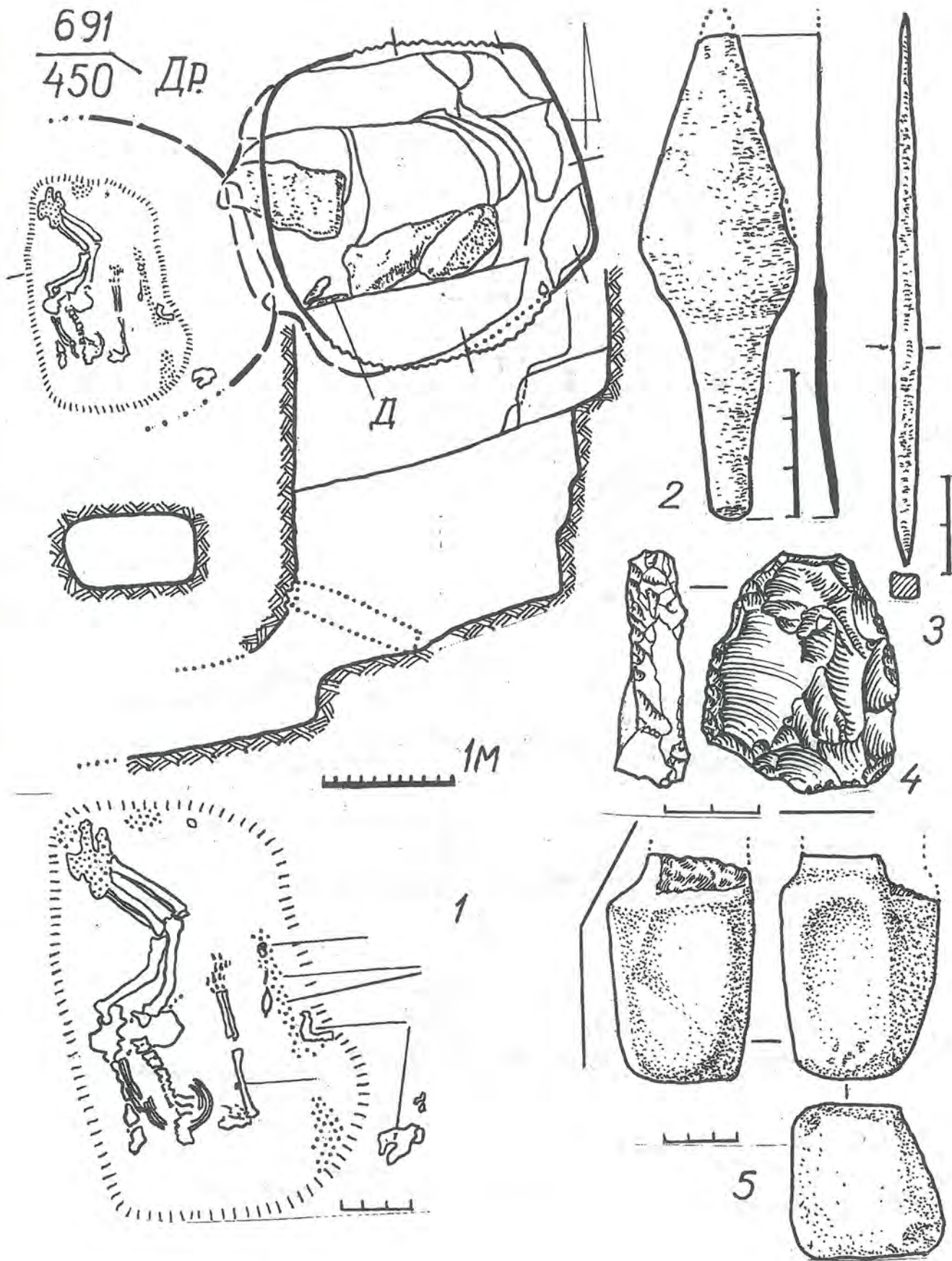

Рис. 49. Пох. Привілля 2/4.

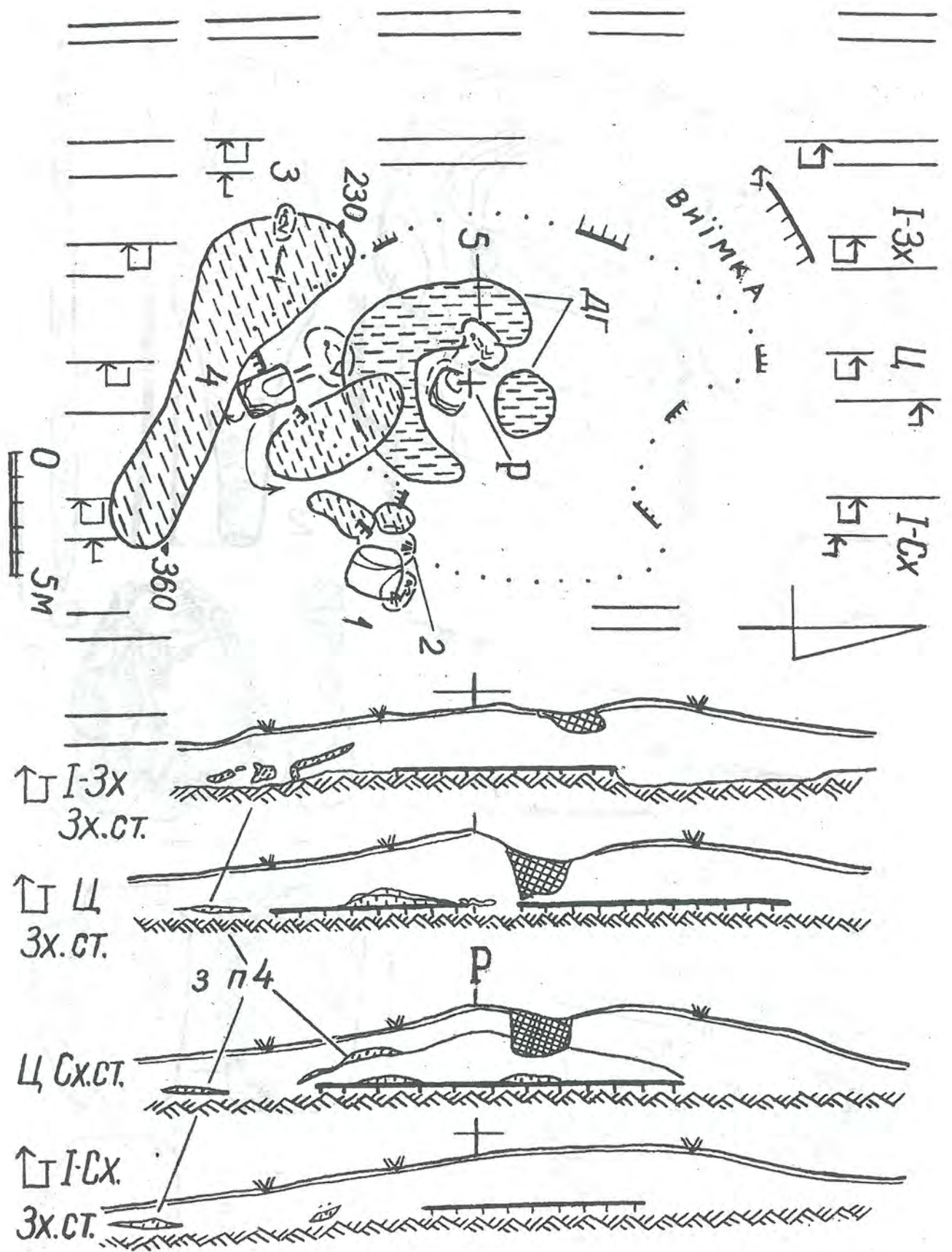

Рис. 50. Пох. Привілля 2/5.

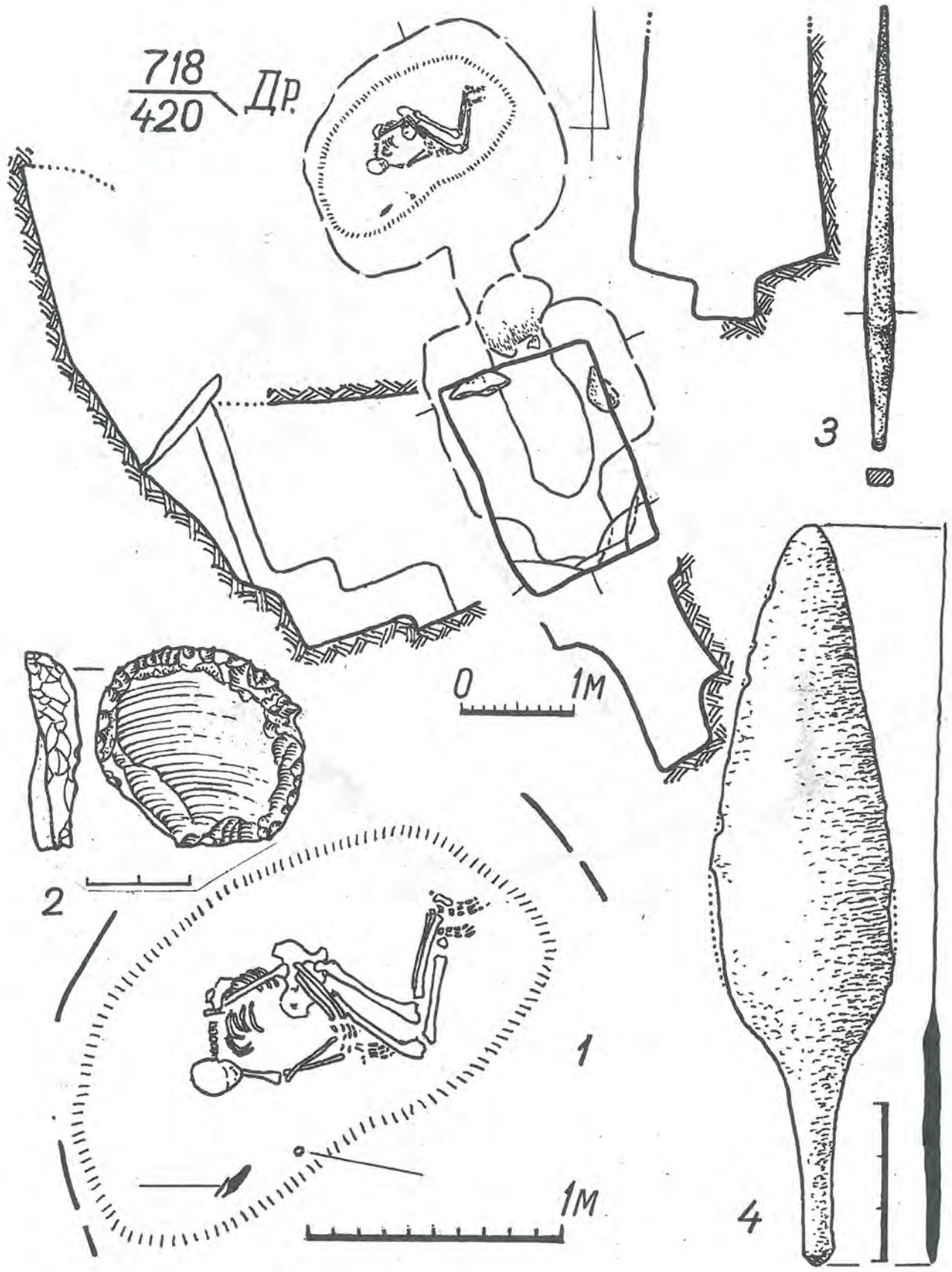

Рис. 51. Могила 3 і пох 3/1. Привілля.

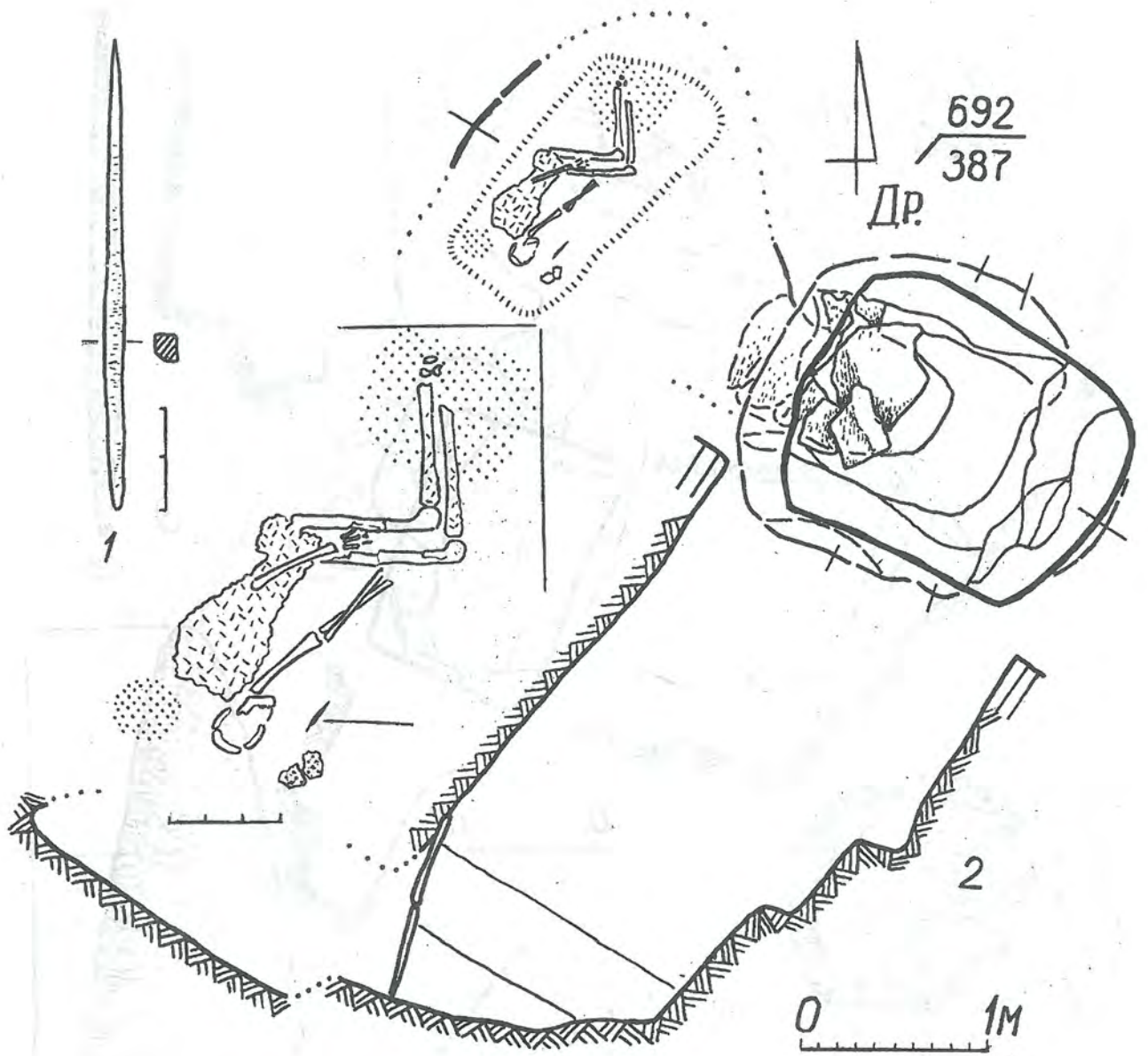

Рис. 52. Пох. Привілля 7/6.

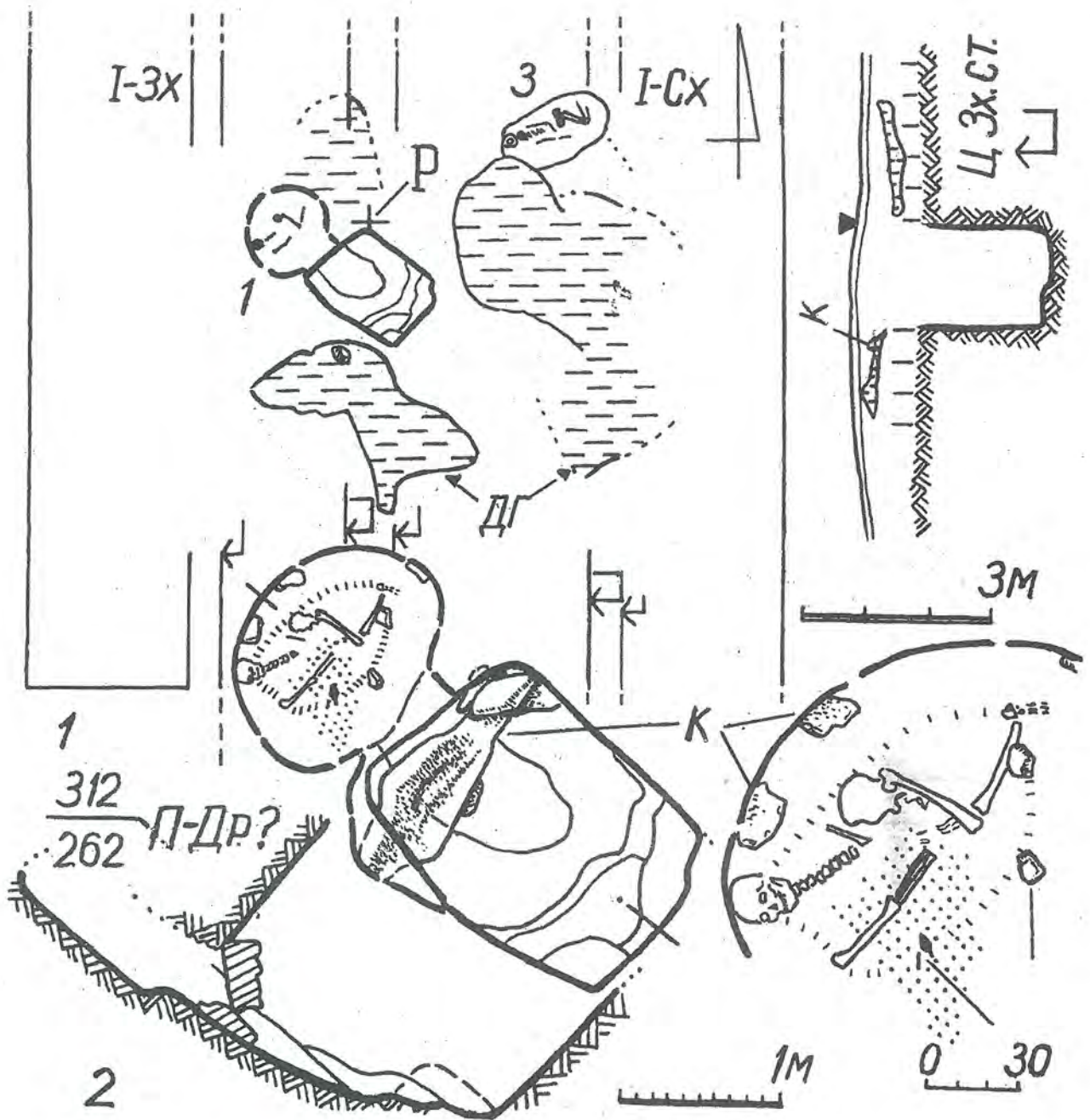

Рис. 53. Пох. Привілля 7/6 (1) і 8/2 (2).



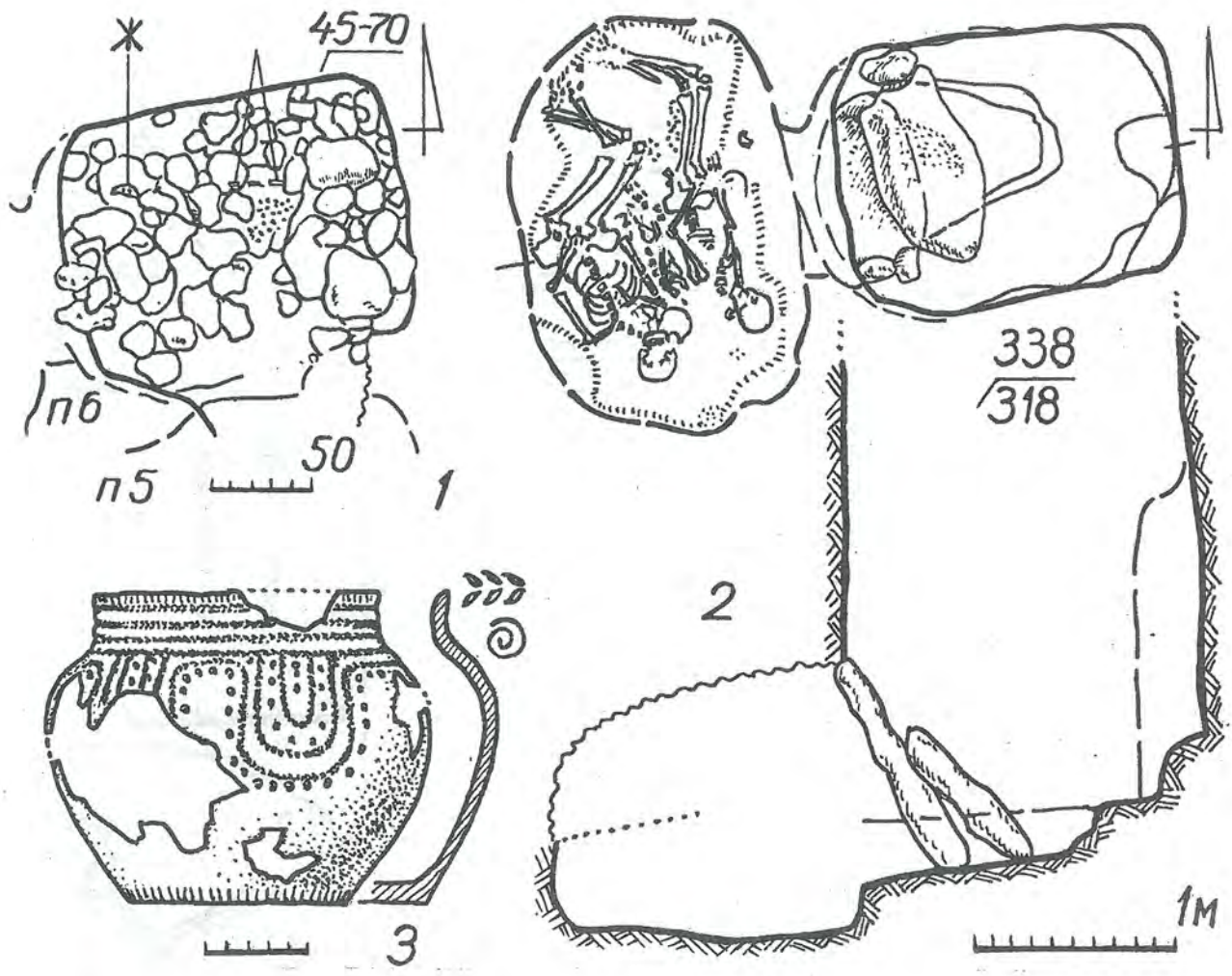

Рис. 54. Пох. Тополівка 1/3.

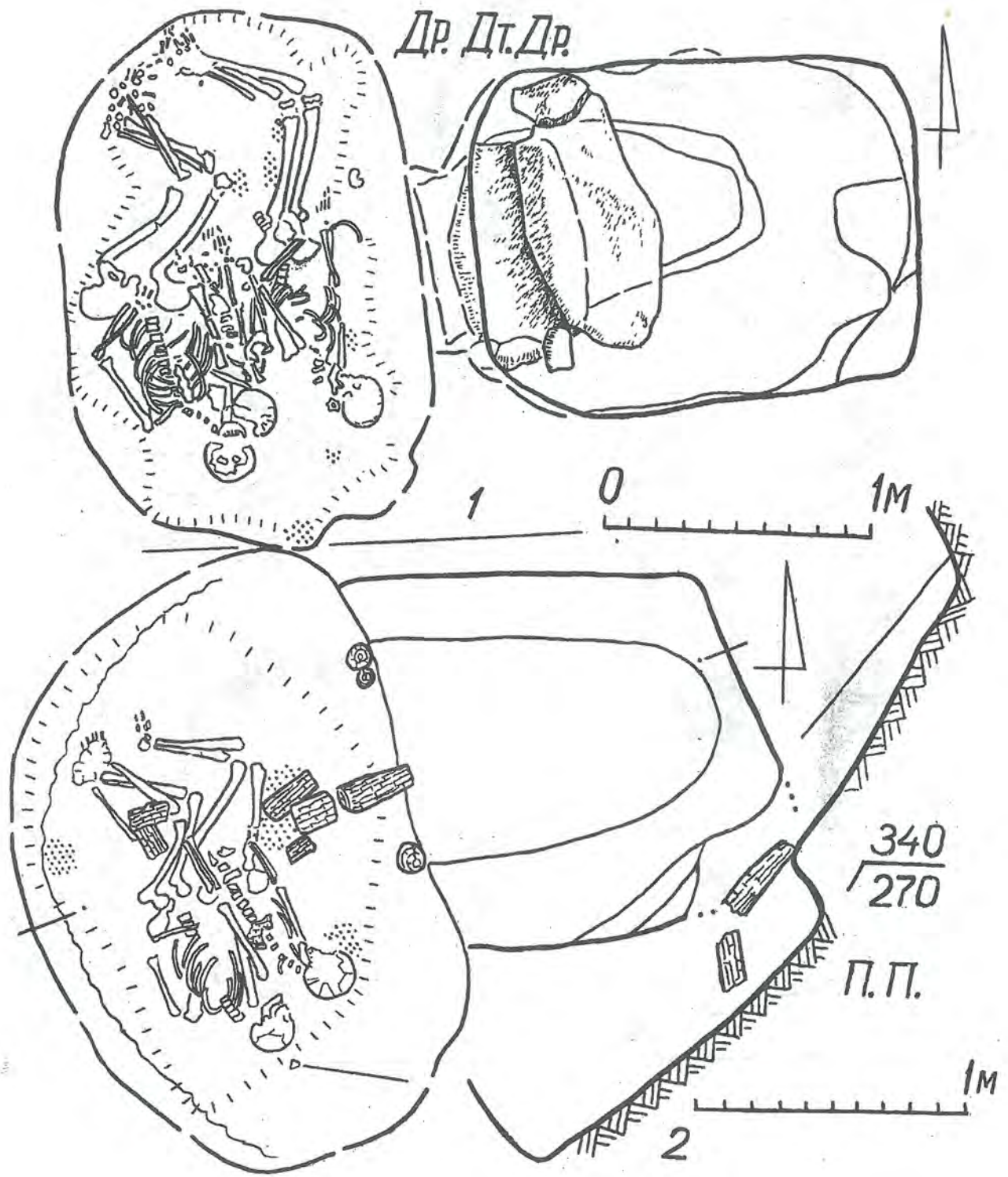

Рис. 55. Могила 1. Голубовський. За Л. Г. Самойленко.

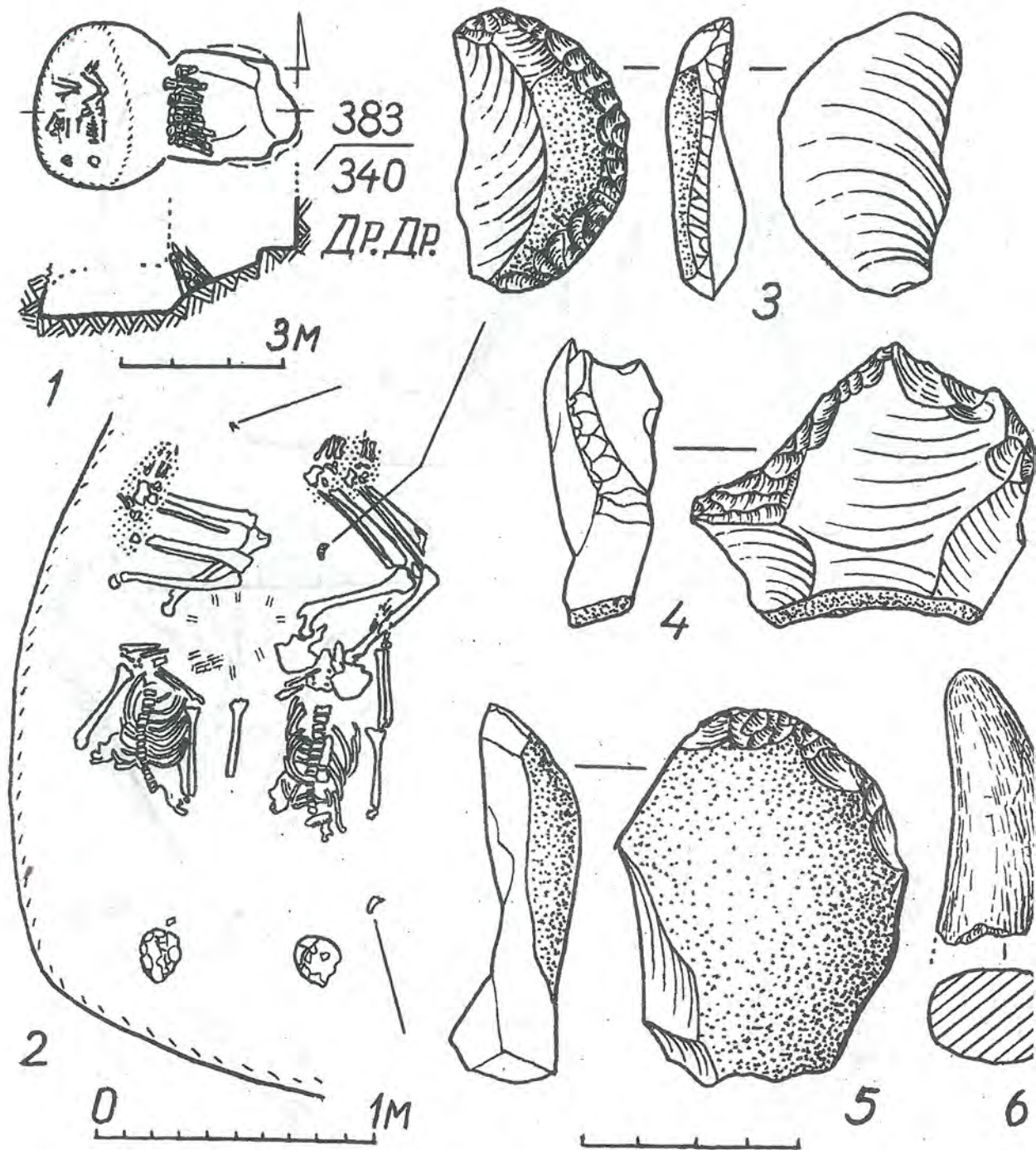

Рис. 56. Пох. Голубовський 1/1 – А (1-3), могила 4 (4) і пох. 4/1 (5-8).

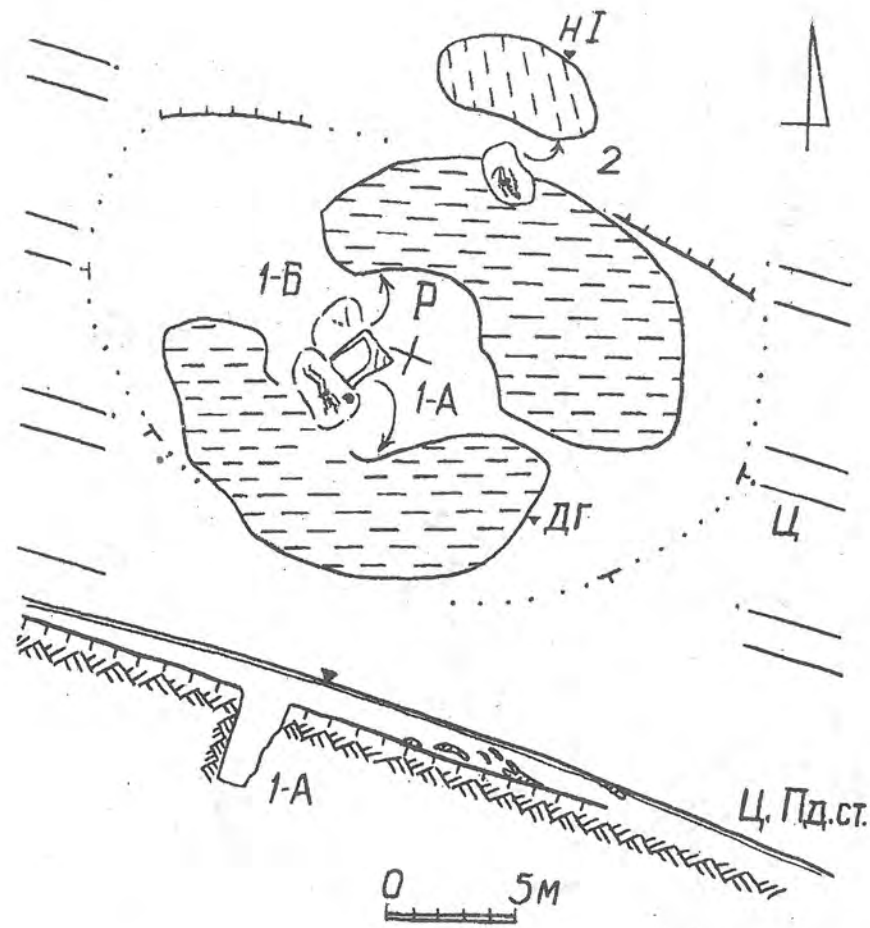

Рис. 57. Пох. Голубовський 4/4.

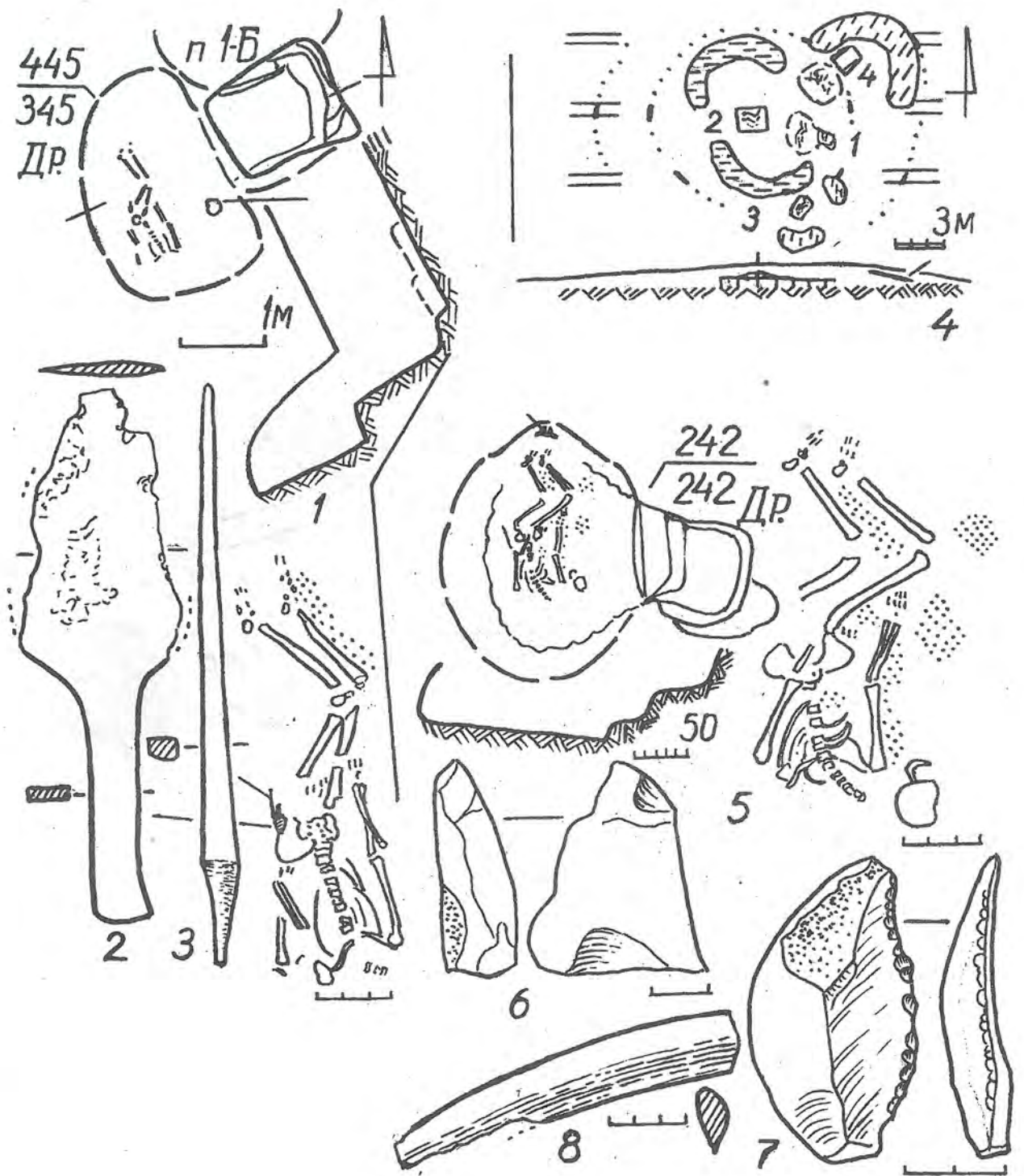

Рис. 58. Пох. Сіверськ 1/2 (1-8) і речі з пох. Майдан 1/1 (9-12).

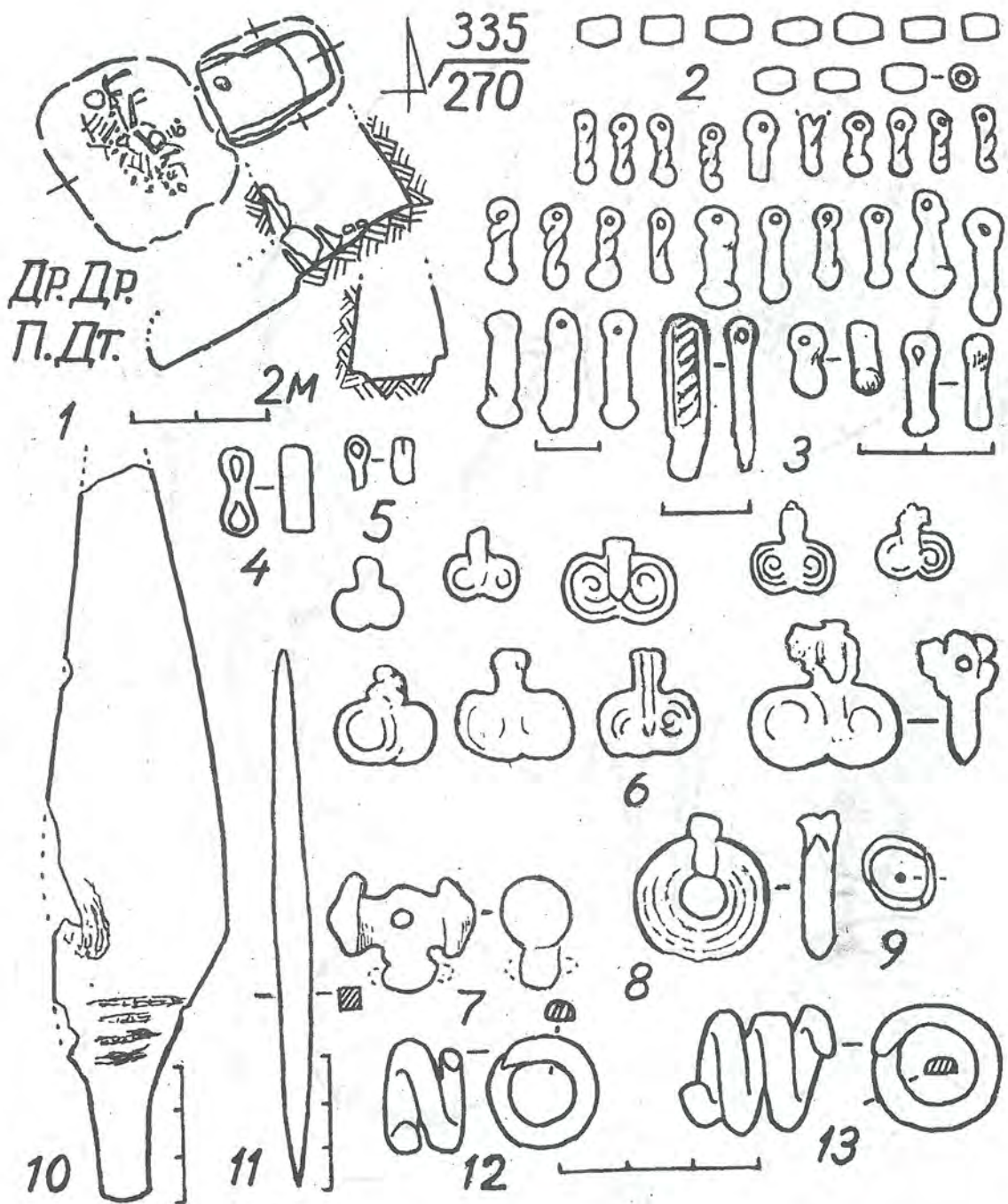

Рис. 59. Пох. Кам'янка 7/4 (1- 2) і Велика Комишуваха, Гостра Могила 2/2, 2/3, 2/4 ( 4 - посудина з пох. 3).

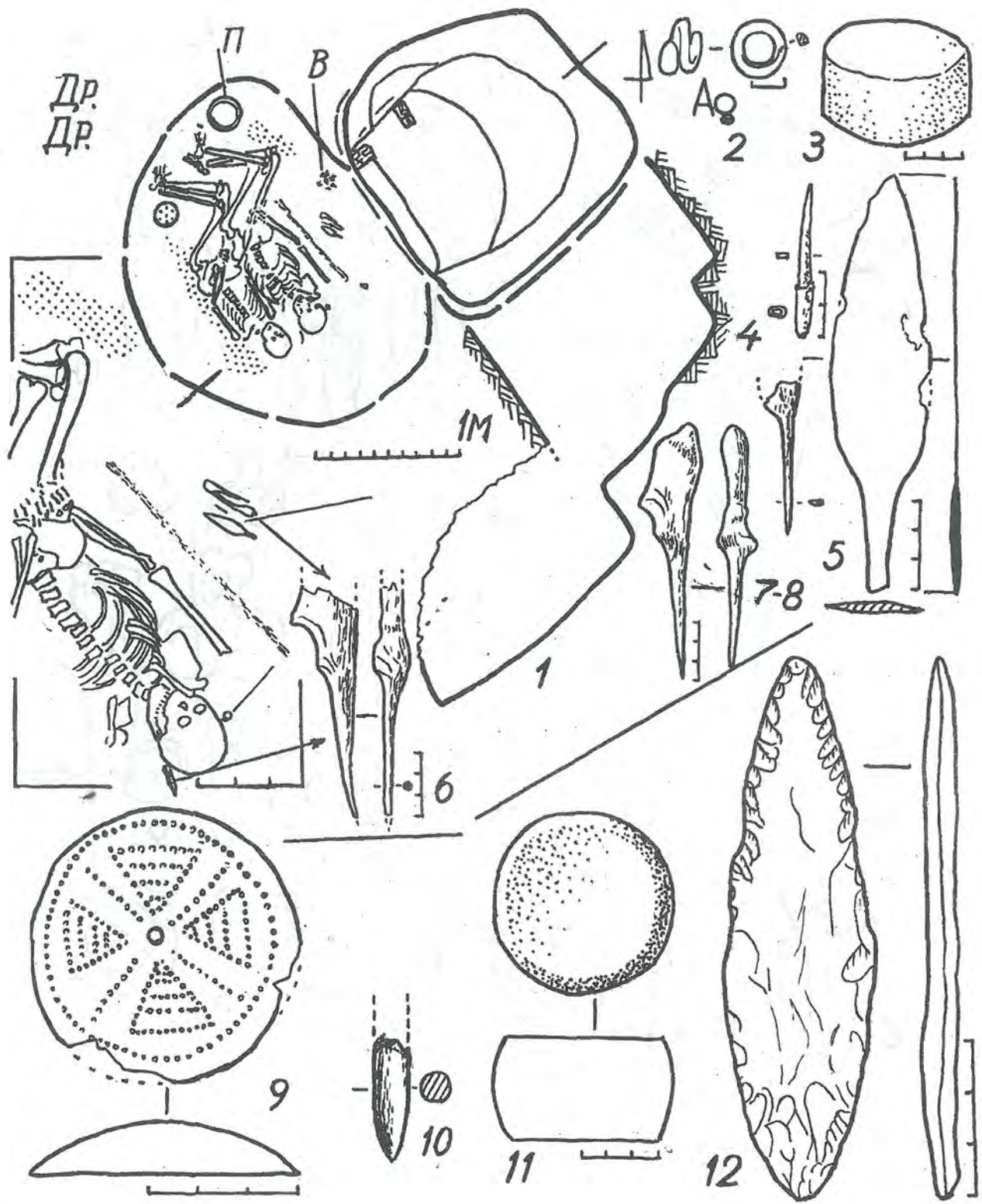

Рис. 60. Пох. Майдан 1/1.

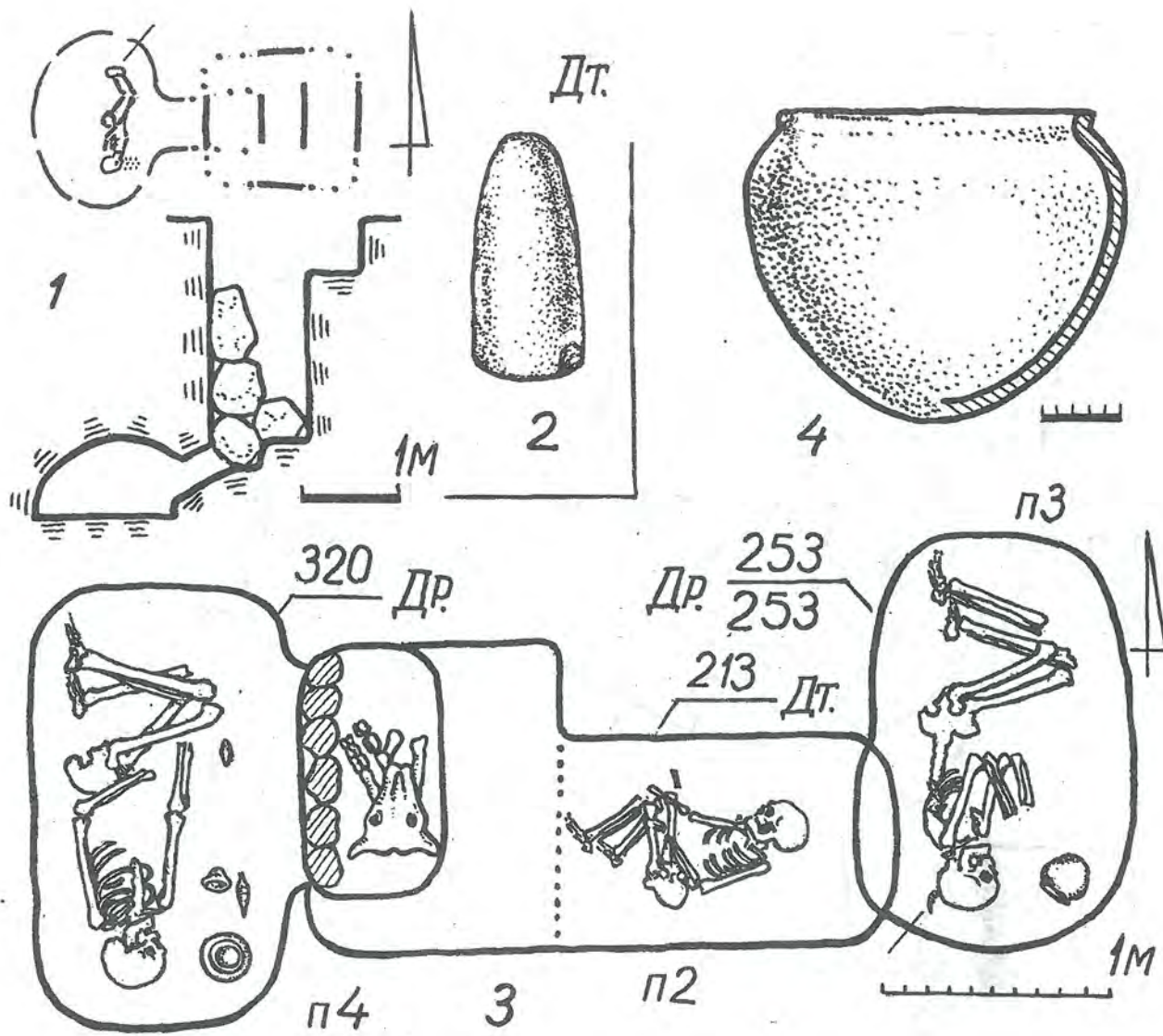

Рис. 61. Пох. 4. Новомикільське 1/4 (1), 1/11 (2) і Тарасівка 1/8 (3-5).



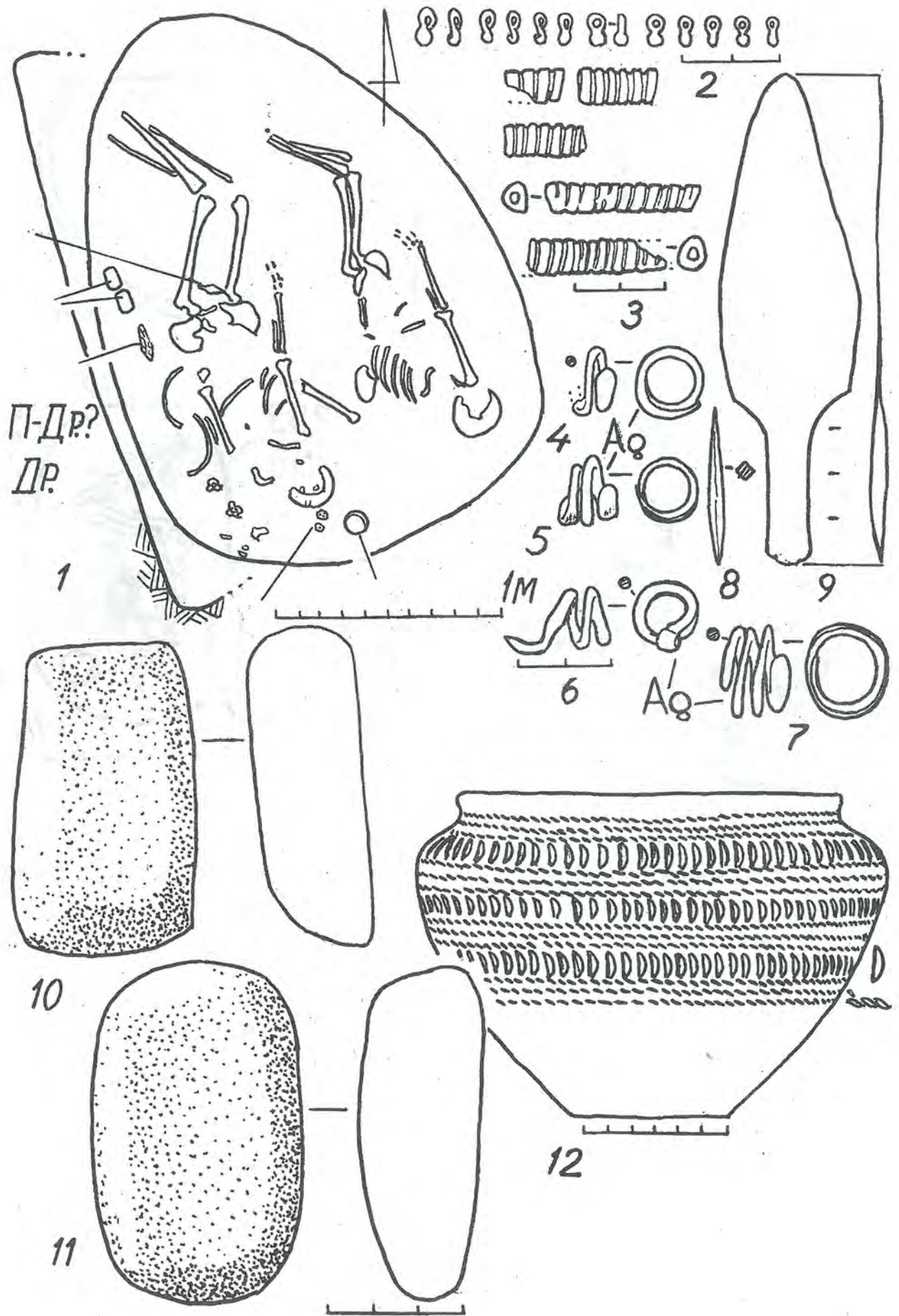

Рис. 62. Пох. Новомикільське 1/6.

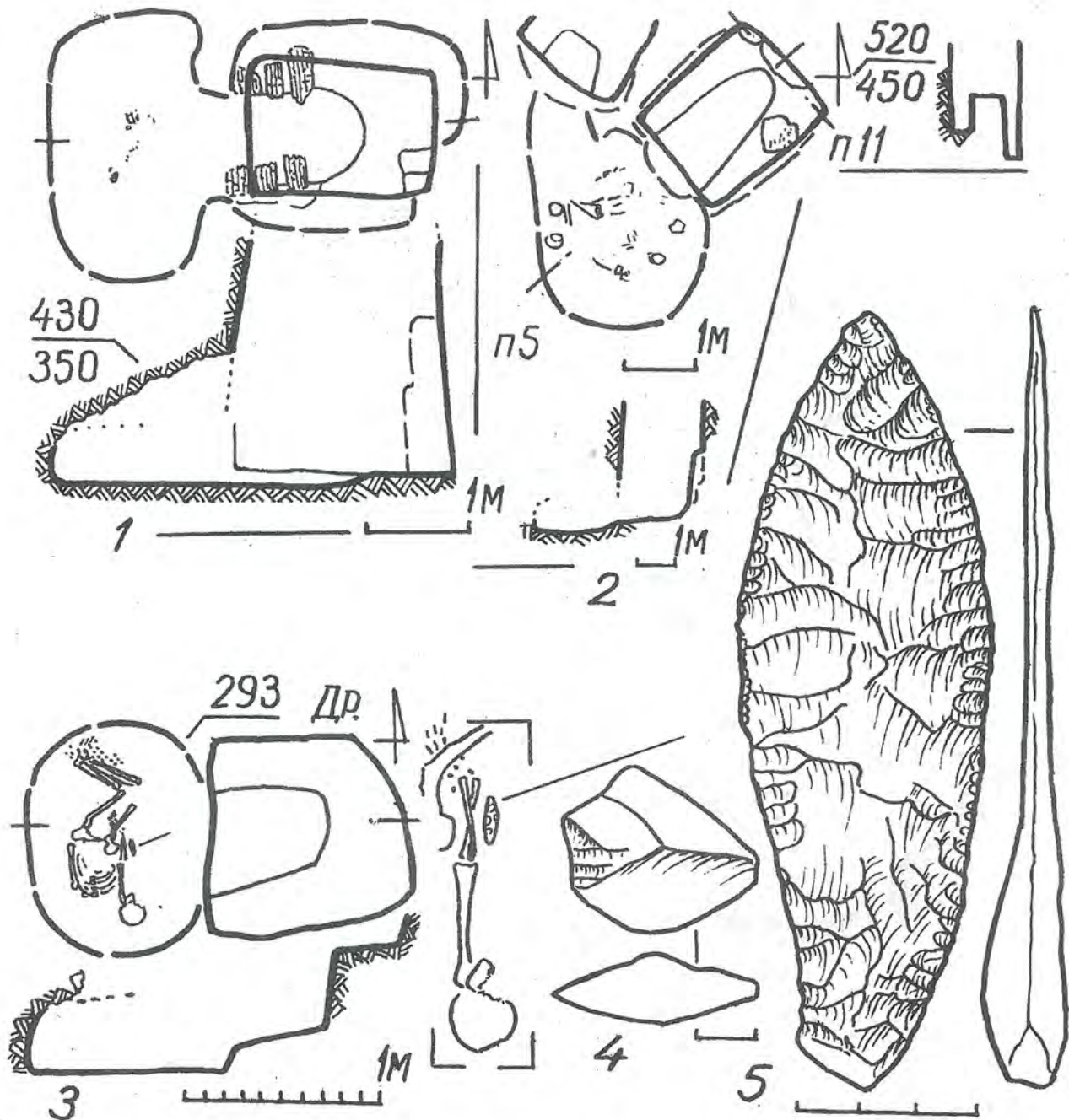

Рис. 63. Речі з пох. Новомикільське 1/6. 1,6,7,10-11 – бронза; 2- фаянс; 3- кістка; 4 – кварцит; 5 – зуб ската; 8 –9 – бурштин; 12- 13 – кераміка.

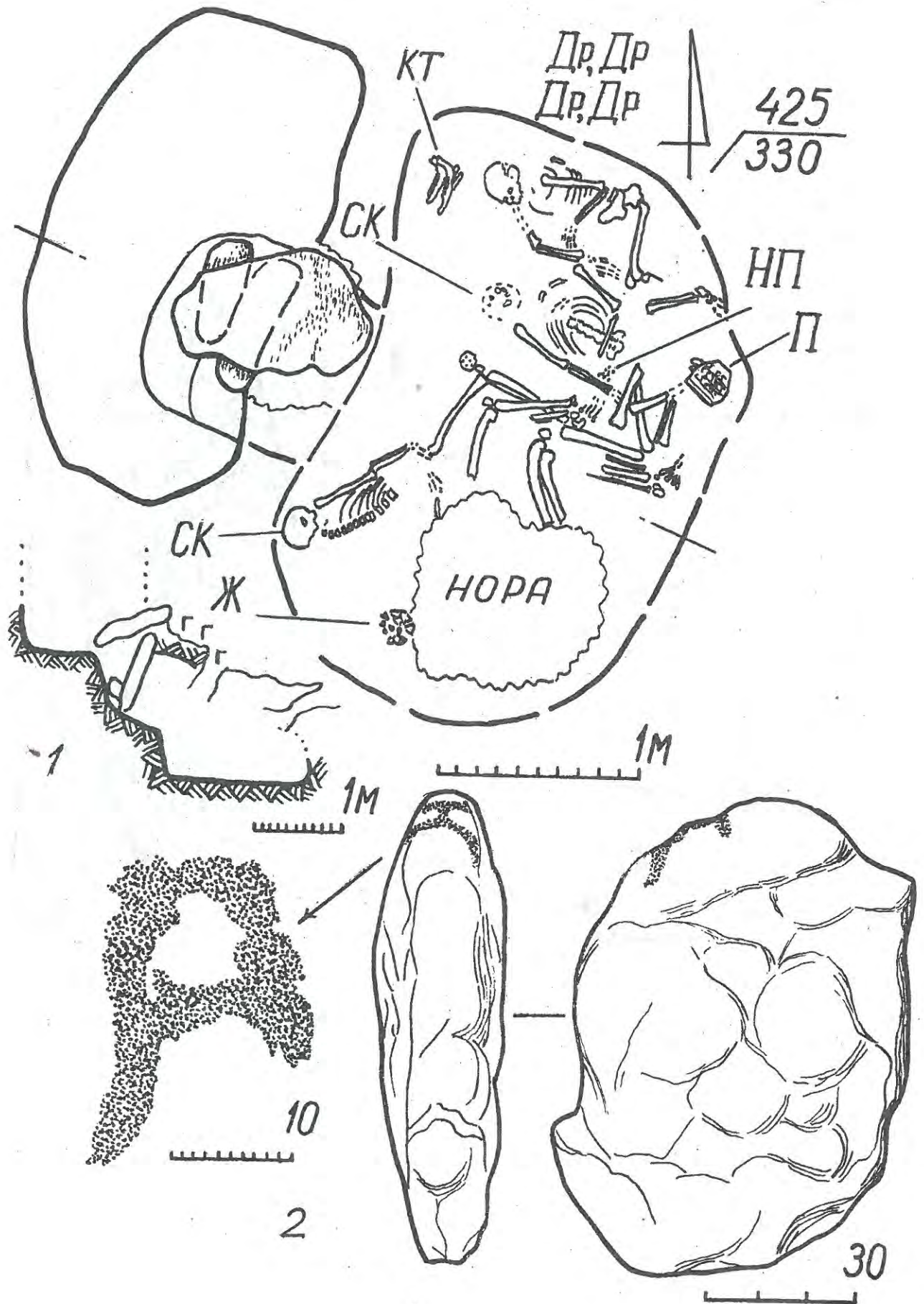

Рис. 64. Центральна частина могили 1 поблизу с. Нова Астрахань (1) і пох. з неї 1/5 (2-3), 1/4 (4); пох. Плотина 14/6 (5-7).

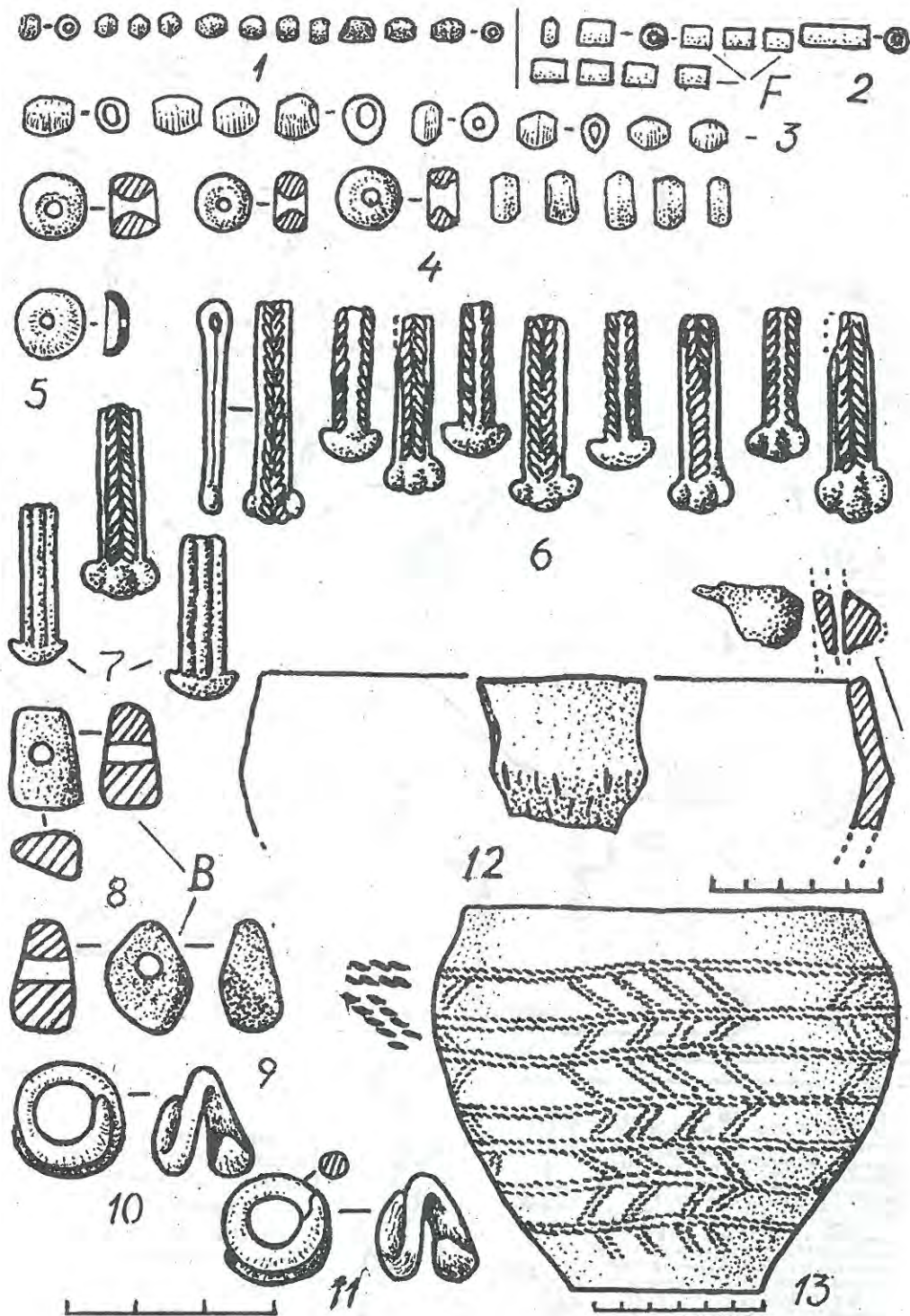

Рис. 65. Пох. Гончарівка 1/13. За К. І. Красильниковим.

Поховання: дорослих

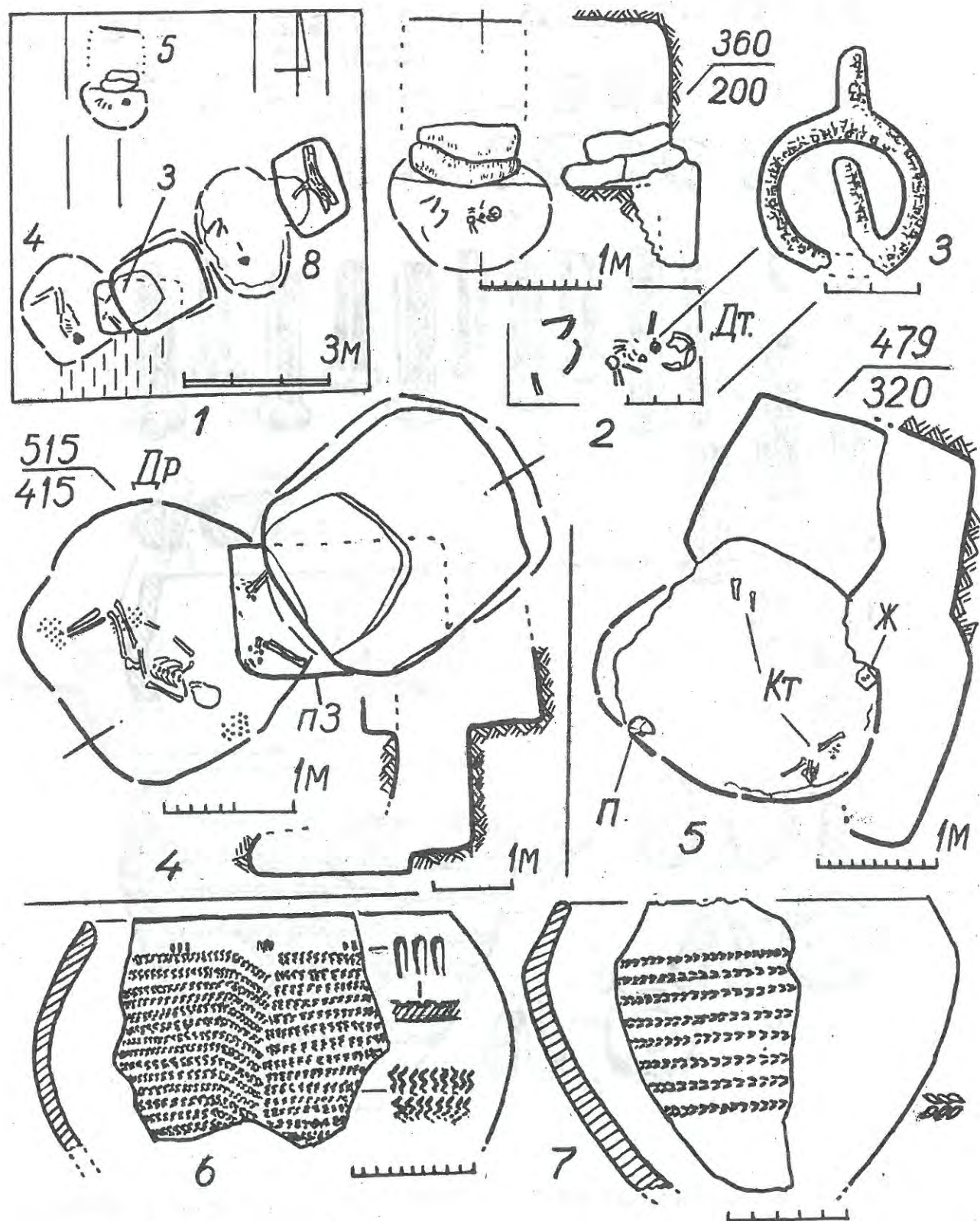
дітей

Сіверськодонецчина

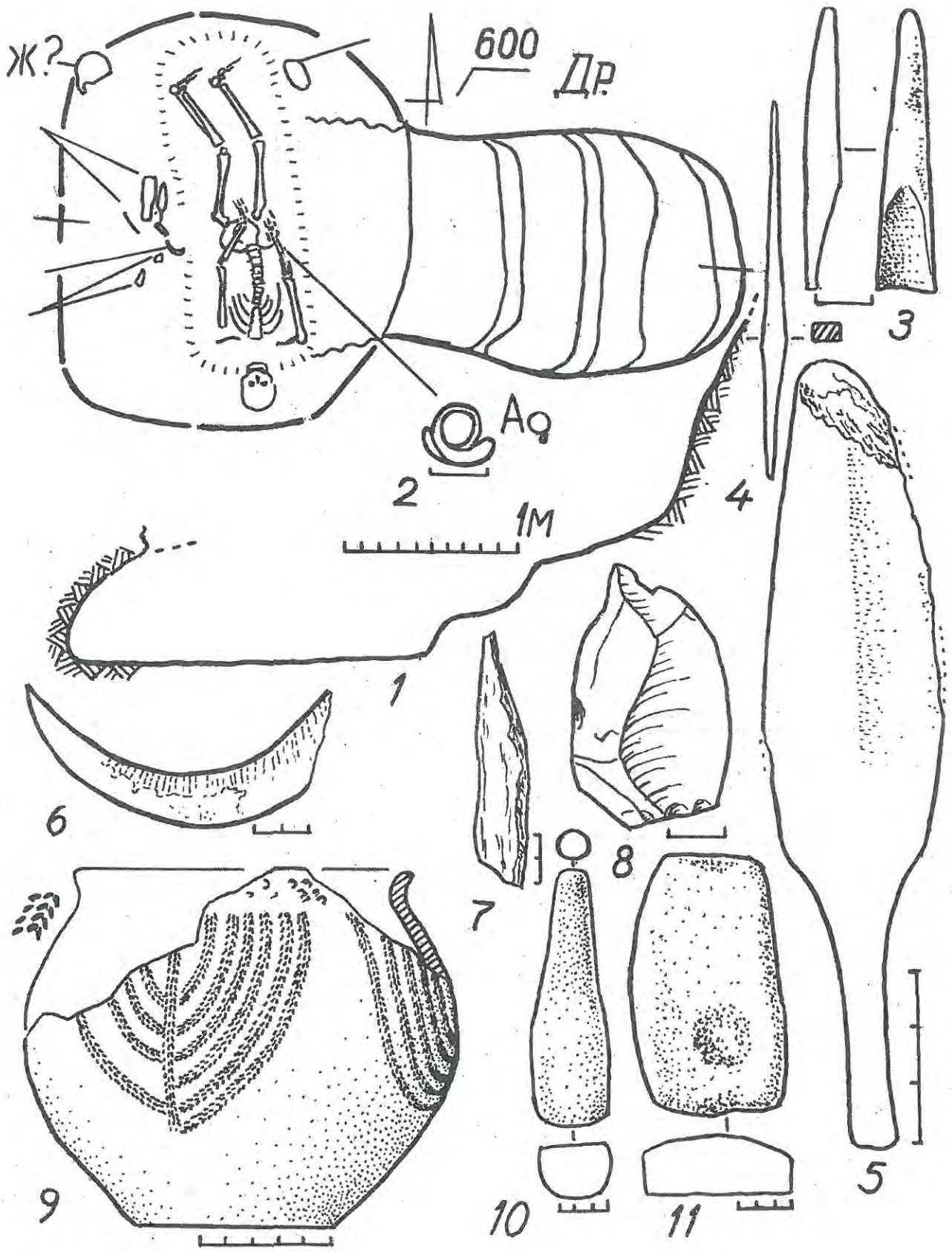
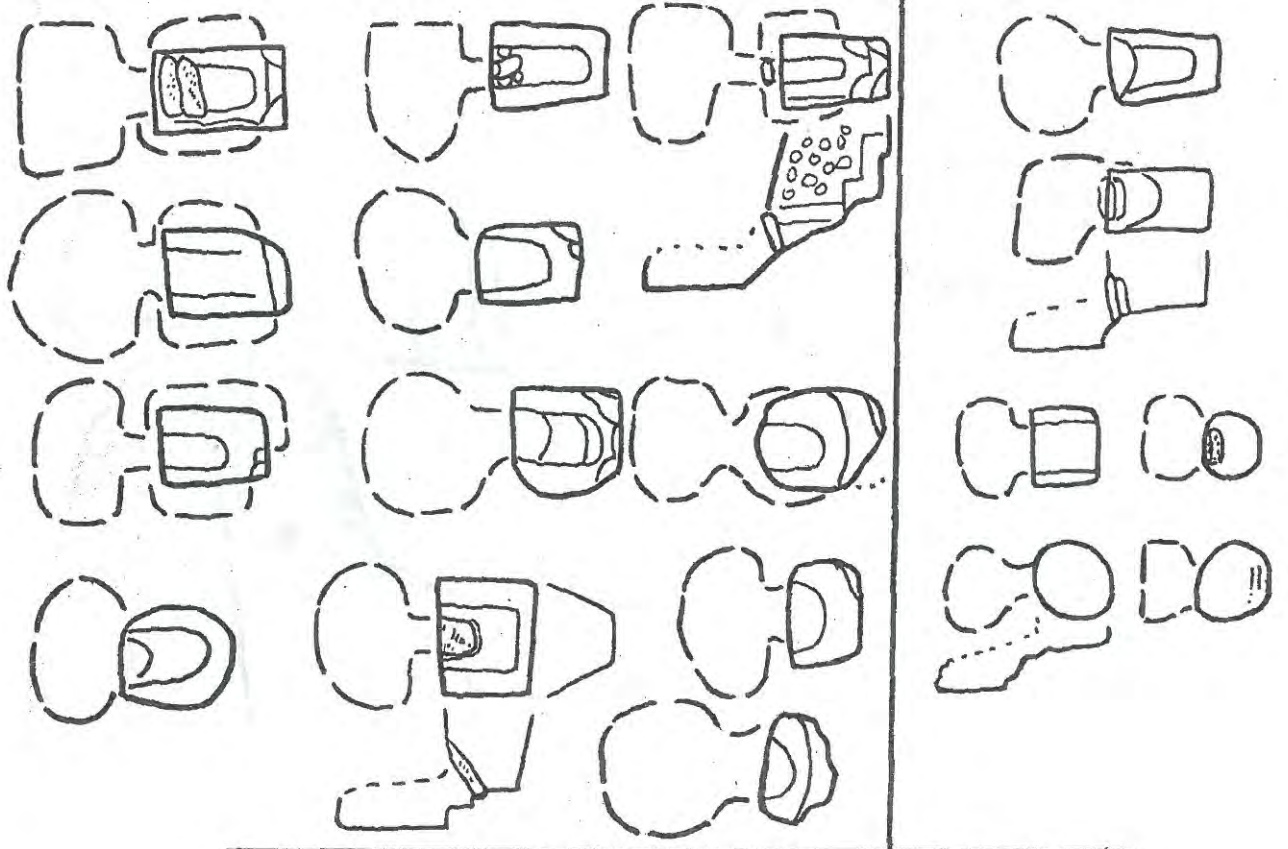

Нижня

Донщина



Рис. 66. Типи ранніх катакомб Сіверськодонецчини і Нижньої Донщини.



Рис. 67. Кераміка з пох.: 1 - Бірюкове 4/7; 2 - Новоселівка 2/2; 4- Бобрикове 1/3; 5 - Лисичанськ, ЛНПЗ, 2/1; 6 - Зимогір'я 1/13; 7 - Сіверськ 1/2; 8 - Дібрівка 4/10; 9 - Астахове І 3/2; 10 - Миколаївка І 1/5; 11 - Зимогір'я 2/9; 12 - Кондратівка 4/2.

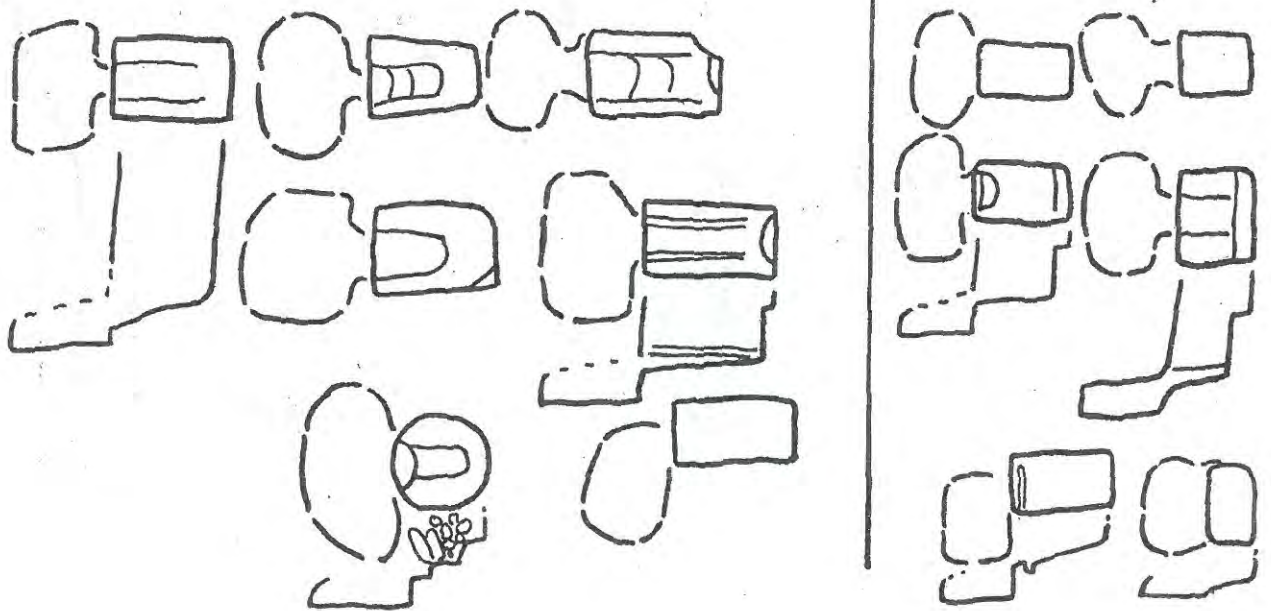

Рис. 68. Кераміка з пох.: 1 – В. Комишуваха, Гостра могила 2/3; 2- Сокольники 2/2; 3 - Новомикільське 1/6; 4 - Бірюкове, 1973 р., 1/3; 5 - Чорнухине 1/7; 6- Жолобок 2/5; 7 - Миколаївка I 2/10; 8-9 - Плотина 14/6; 10 - Олександрівськ 6/3.

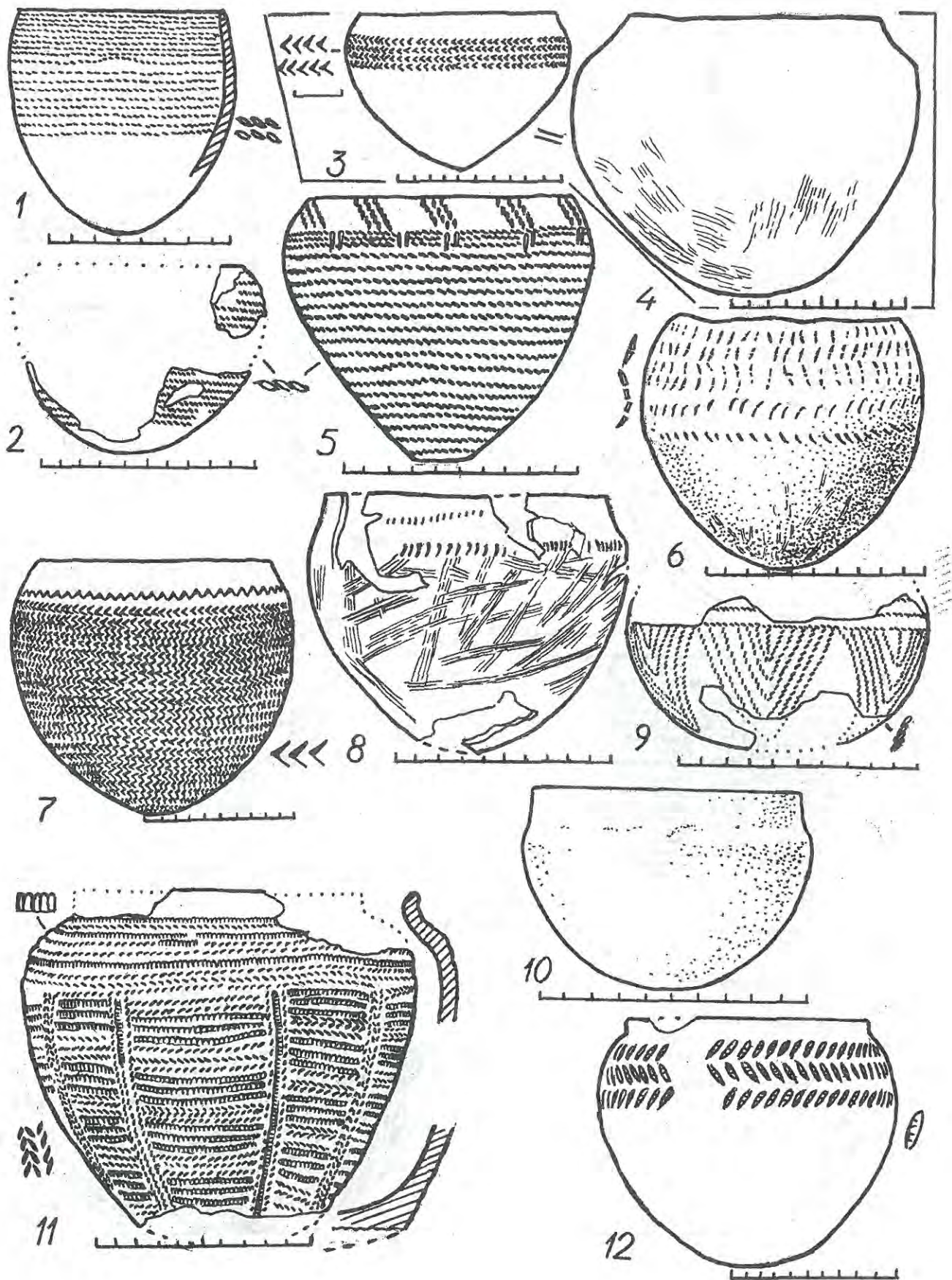

Рис. 69. Кераміка з пох.: 1- Бобрикове 1/3; 2 - Благовка, 1981р., 5/8; 3 - Пришиб 1/9; 4 - Луганськ, Кам'яний Брід; 5 - Ворошиловград, ВСГІ, 1975р., 4/5; 6 - Красна Зоря 2/9; 7- Новомикільське 1/6; 8- Майдан 1/1; 9-11 - Красна Зоря 3/4.



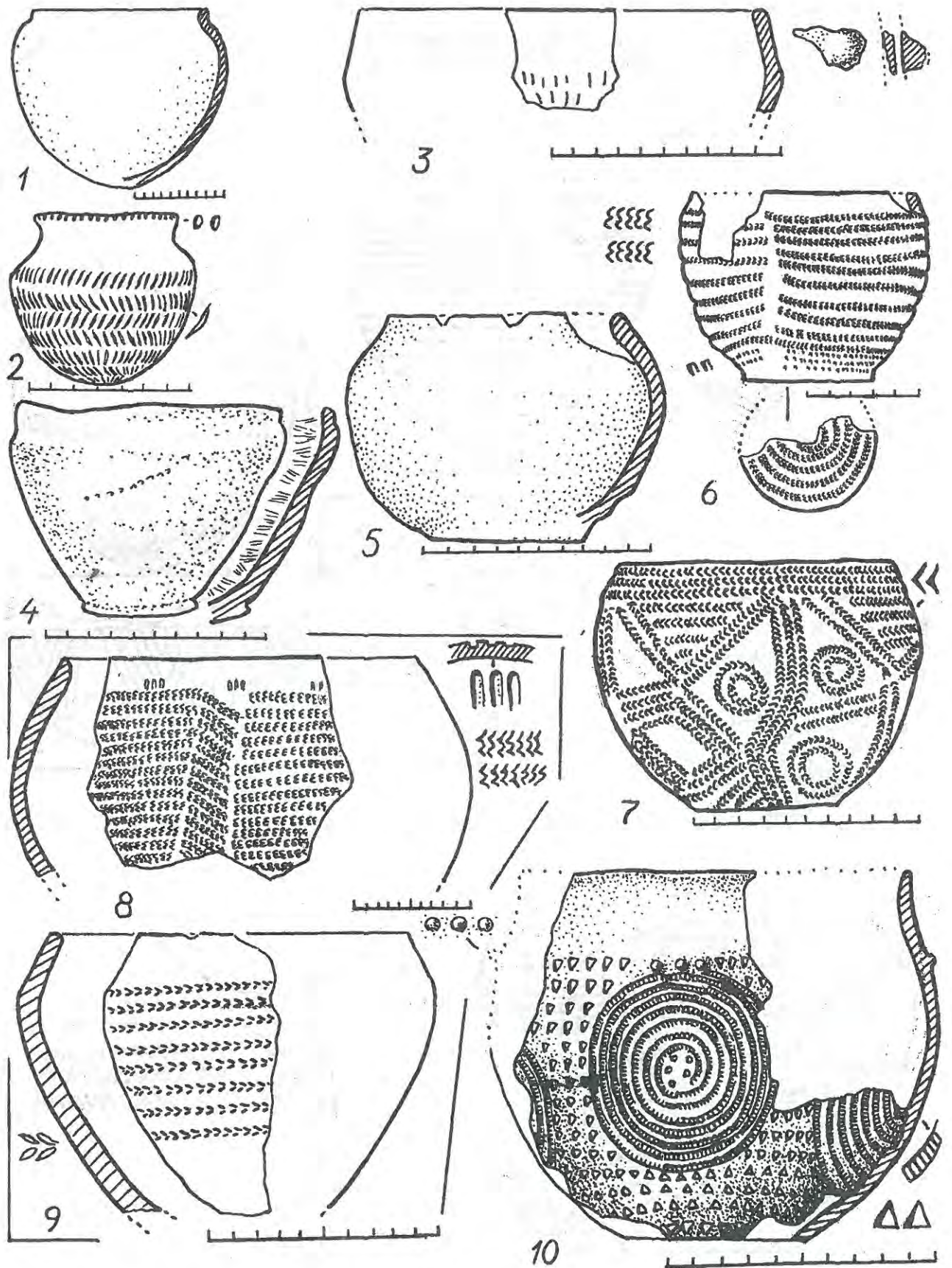

Рис. 70. Кераміка з пох.: 1 - Астахове IV 18/9-А; 2-4 – Зимогір'я 1/7; 5- Гончарівка 1/13  
6-7- Упраздно- Кагальницький III 1/8 (Донщина).

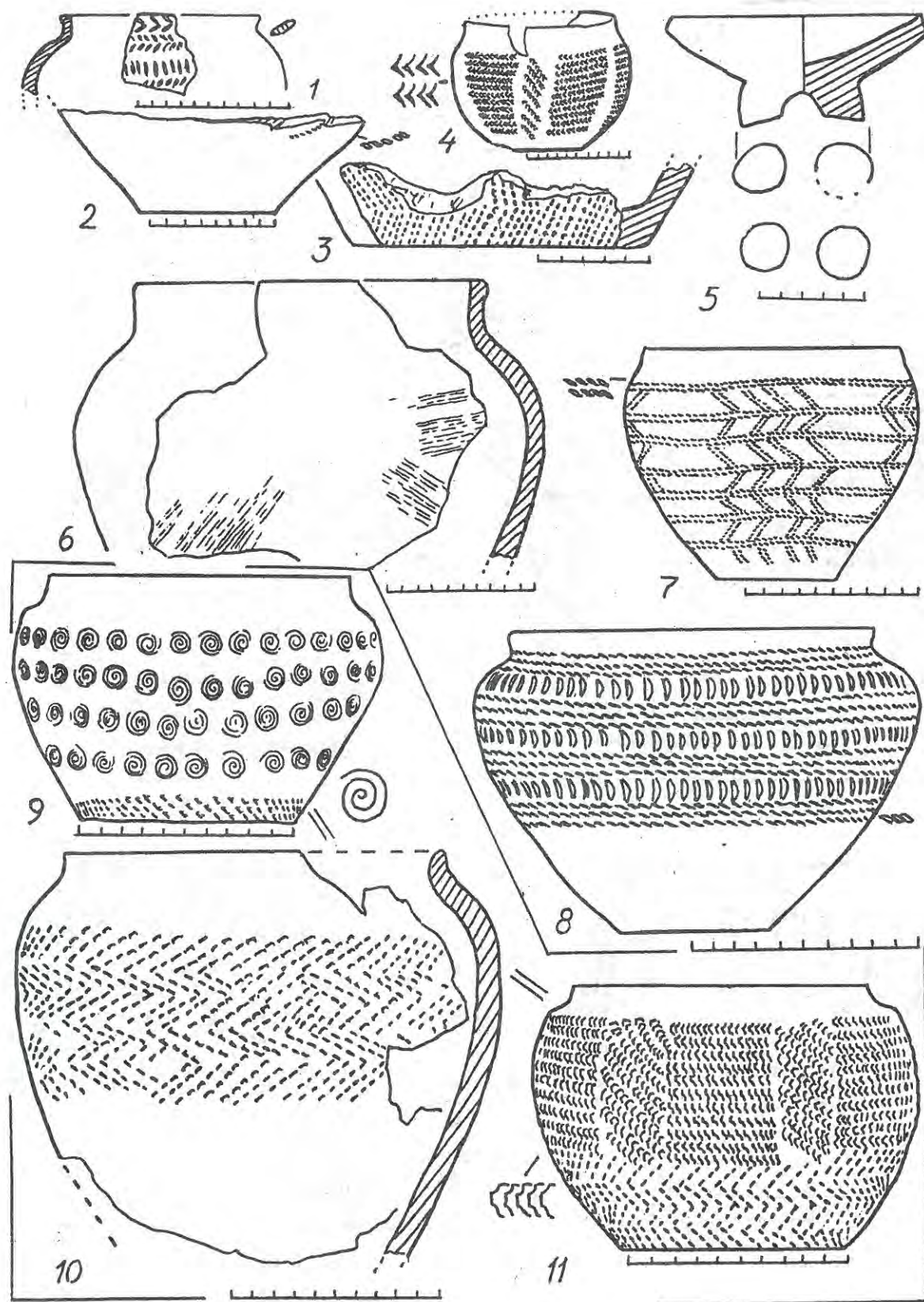

Рис. 71. Бронзові ножі і стрижні, 1 - Олександрівськ 1/38; 2 -Новоселівка 2/2; 3-4 - Привілля 1/4; 5-6 - Лисичанськ, ЛНПЗ 2/1; 7-8 - Говоруха 5/3; 9-10 - Привілля 3/1; 11 - Олександрівськ 10/14 -А; 12-там же 8/2; 13-14 - Жолобок 3/9; 15-16 - Зимогір'я 2/9; 17- Слов'яносербськ, 1918 р., 2/2.

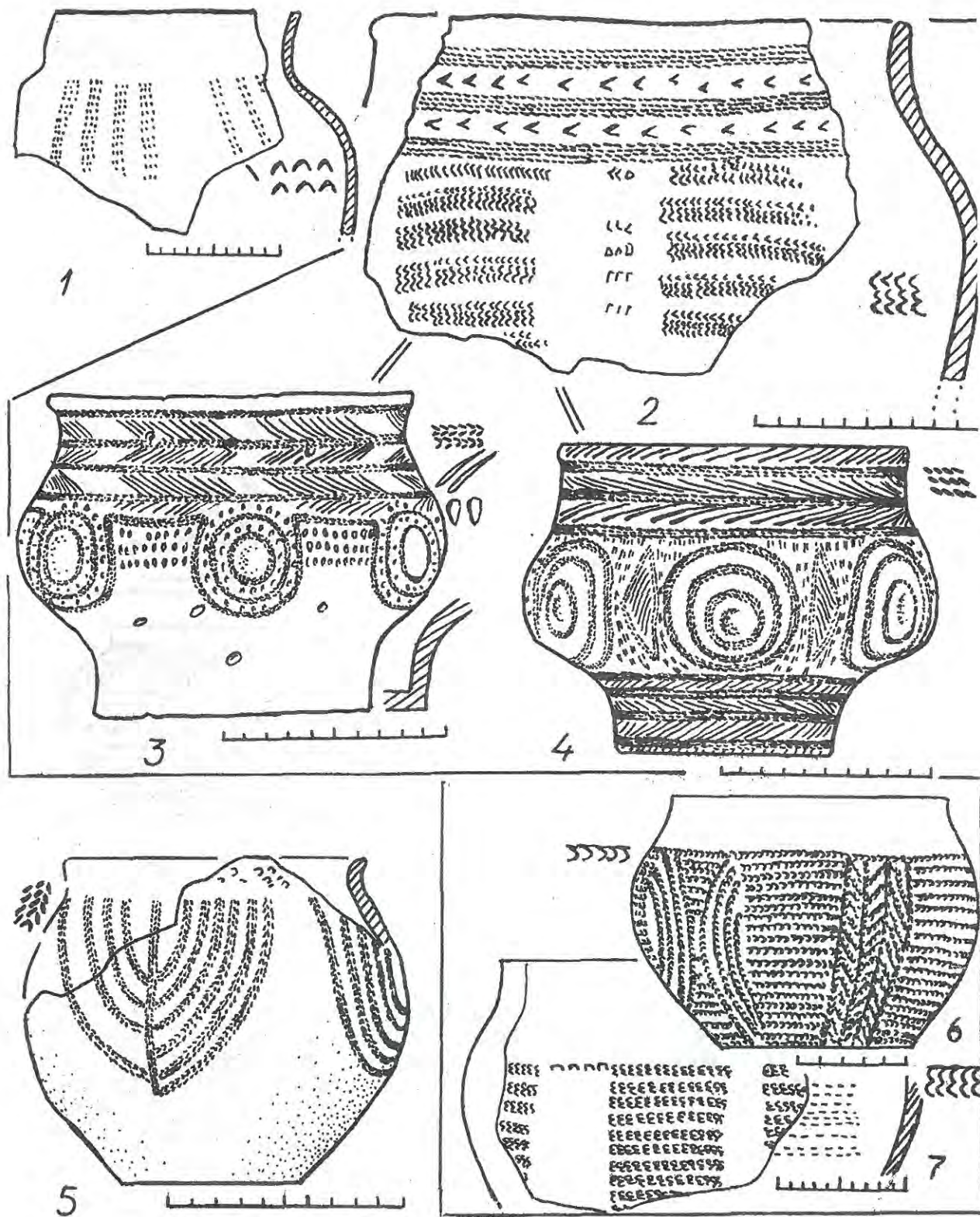

Рис. 72. Бронзові ножі і стрижні. 1-2 - Привілля 2/4; 3 - Привілля 2/5; 4,5 - Говоруха 7/24; 6 - Сіверськ 1/2; 7 - Зимогір'я 1/6; 8 - Благівка 2/7; 9 - Олександрівськ 9/25; 10,11 - Фрунзе 3/Б; 12-14 - Новоселівка 1/9.

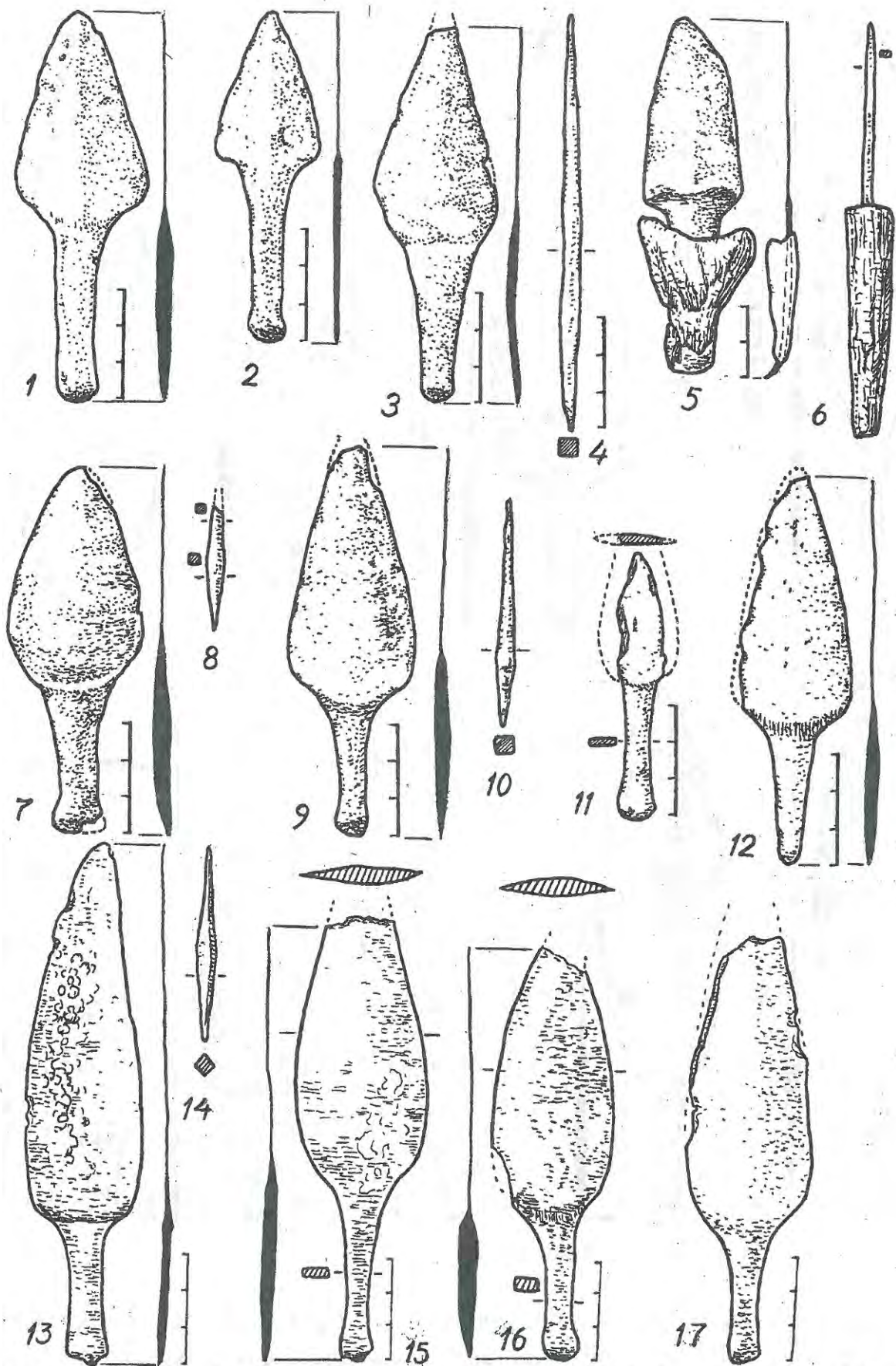

Рис. 73. Тесла-сокири. 1 - Олександрівськ 9/25; 2- Зимогір'я 1/7; 3 - Слов'яносербськ, 1918р.; 4 - Ростов - на- Дону, Западний 6/4; 5- графік індексів тесел-сокир. Умовні позначення комплексів - нововосвободненські; 2 - пізньоенеолітичні-ранньобронзові; 3 - північнокавказькі; 4 - Великентська катакомба; 5 - невизначені; 6 - ямні, ямно-полтавкинські; 7 - ранньокатакомбні; 8 - середньокатакомбні; 9 - пізньокатакомбні; 10 - полтавкинські; 11 - бабинські, кам'янсько - лівенцівські.

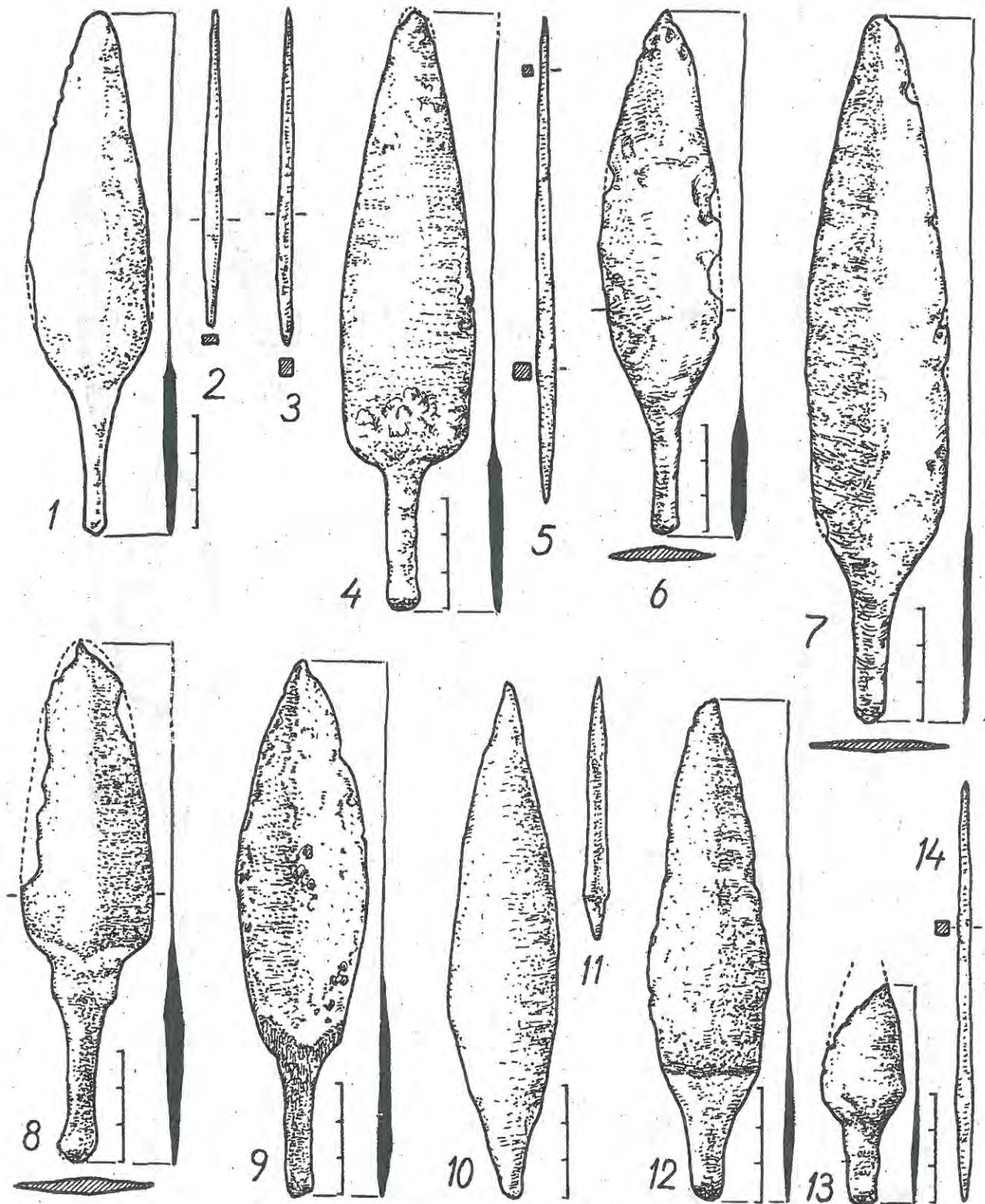

Рис. 74. Прикраси зі срібла (1-5,7,8,11,13,15), бронзи (6,10,12,14 - тут лише підвіски -16-33), дерева (9,14 - лише кільця), кістки (34), фаянсу (35-38), бурштину (39-40), мушлі (41-42). 1 – Сокольники 2/2; 2-4 – Зимогір'я 1/13; 5 - Олександрівськ 8/2; 6-10 – Зимогір'я 1/6; 11 - Благівка, 1976р., 2/7; 12-13 - Ворошиловград, ВСГІ 2/4; 14 - Бородаївка Ф-6/9; 15 - Любиме 14/2; 16, 34 - Майдан 1/1; 17,18, 25-27, 30-31 – Голубовський 4/4; 19,24,28,29,35,36 – Красна Зоря 3/4; 20-23, 37 – 40 - Новомикільське 1/6; 32-33 - Красна Зоря 2/9; 41 – Бірюкове, 1973р., 1/3; 42- Бірюкове, 1987р., 4/7.

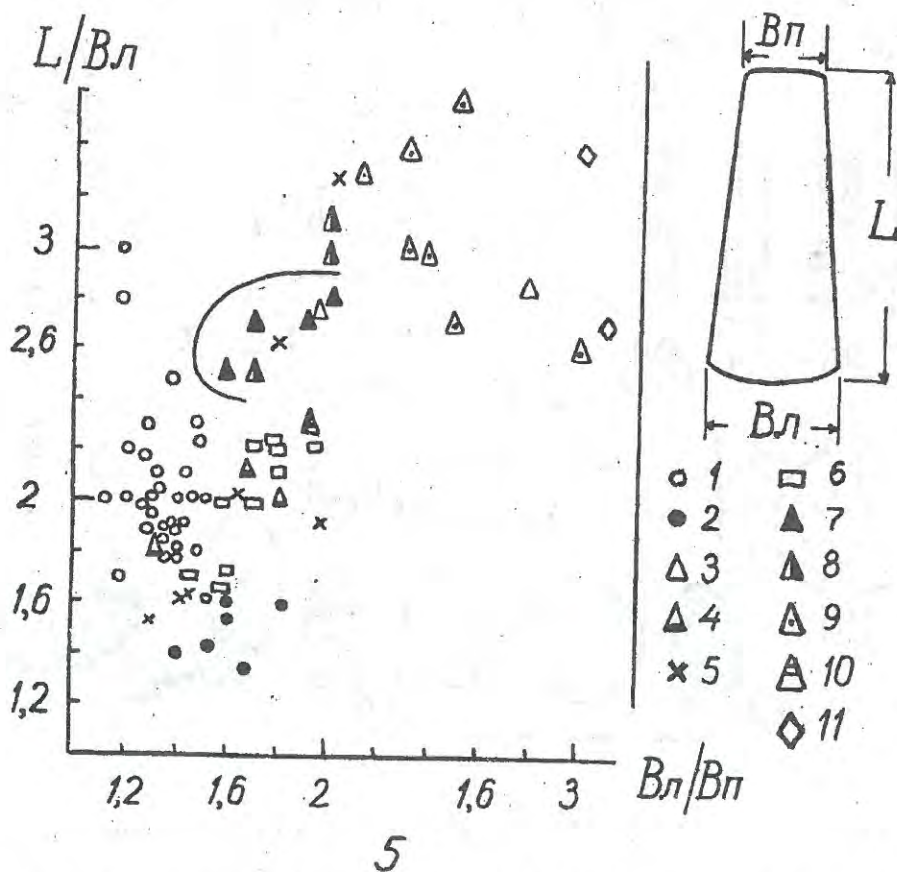
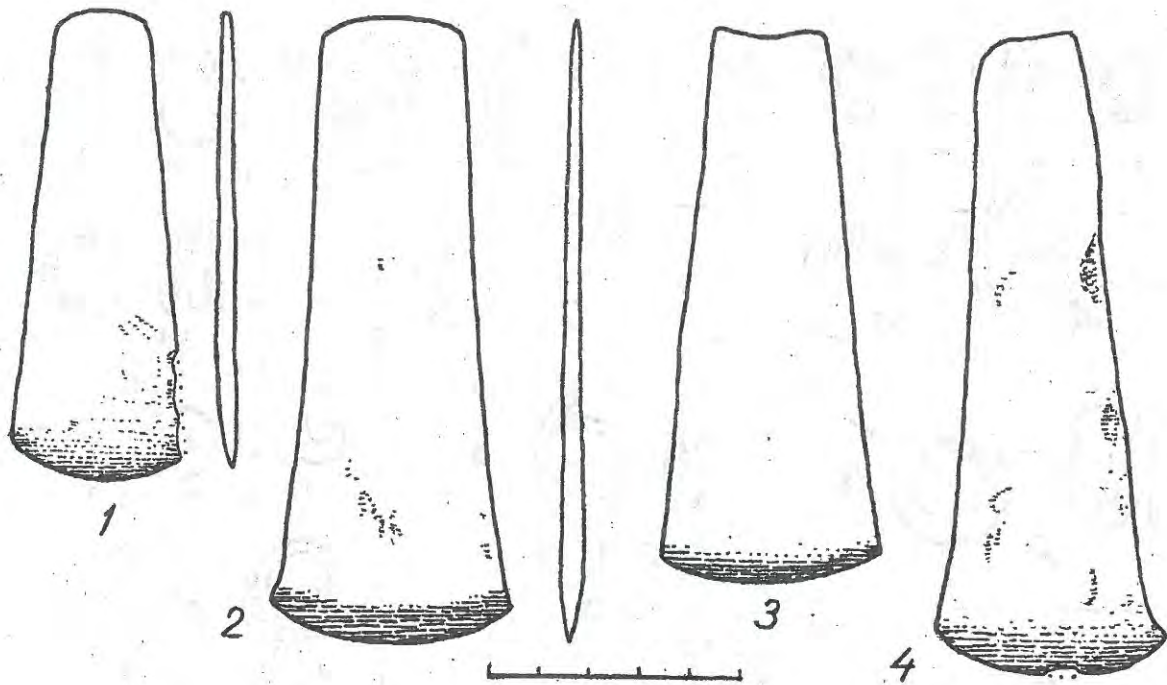

Рис. 75. Поховальні комплекси Нижньої Донщини і зображення над входом до камери катакомби. 1-6 - Кастирський V 3/5; 7-9 - там же 7/7; 10-12 - Новочеркаськ, Соколовський 6/2; 13-15 - Хапри 3/3; 16 - Хапри 7/14. За О. В. Кияшком, Є. І. Беспаловим.

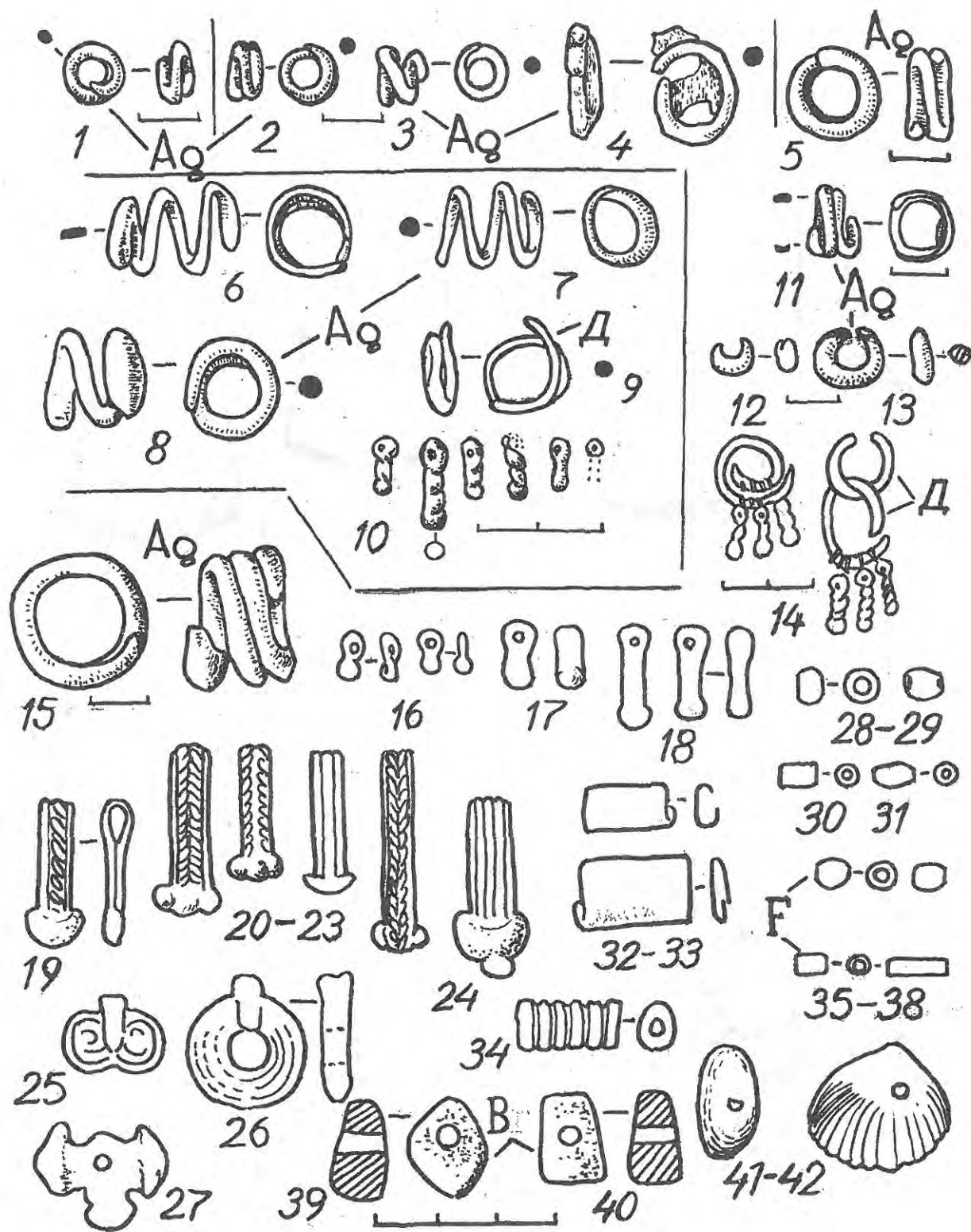

Рис. 76. Кераміка і ранні катакомби Нижньої Донщини. 1 - Царський 35/11; 2-3 - Дубенцівська V 1/5; 4-5 - Кастирський V 6/17; 6-8 - Ростов-на-Дону. Західний 13/14; 9-10 - Кастирський V 7/5. За О. В. Кияшком.

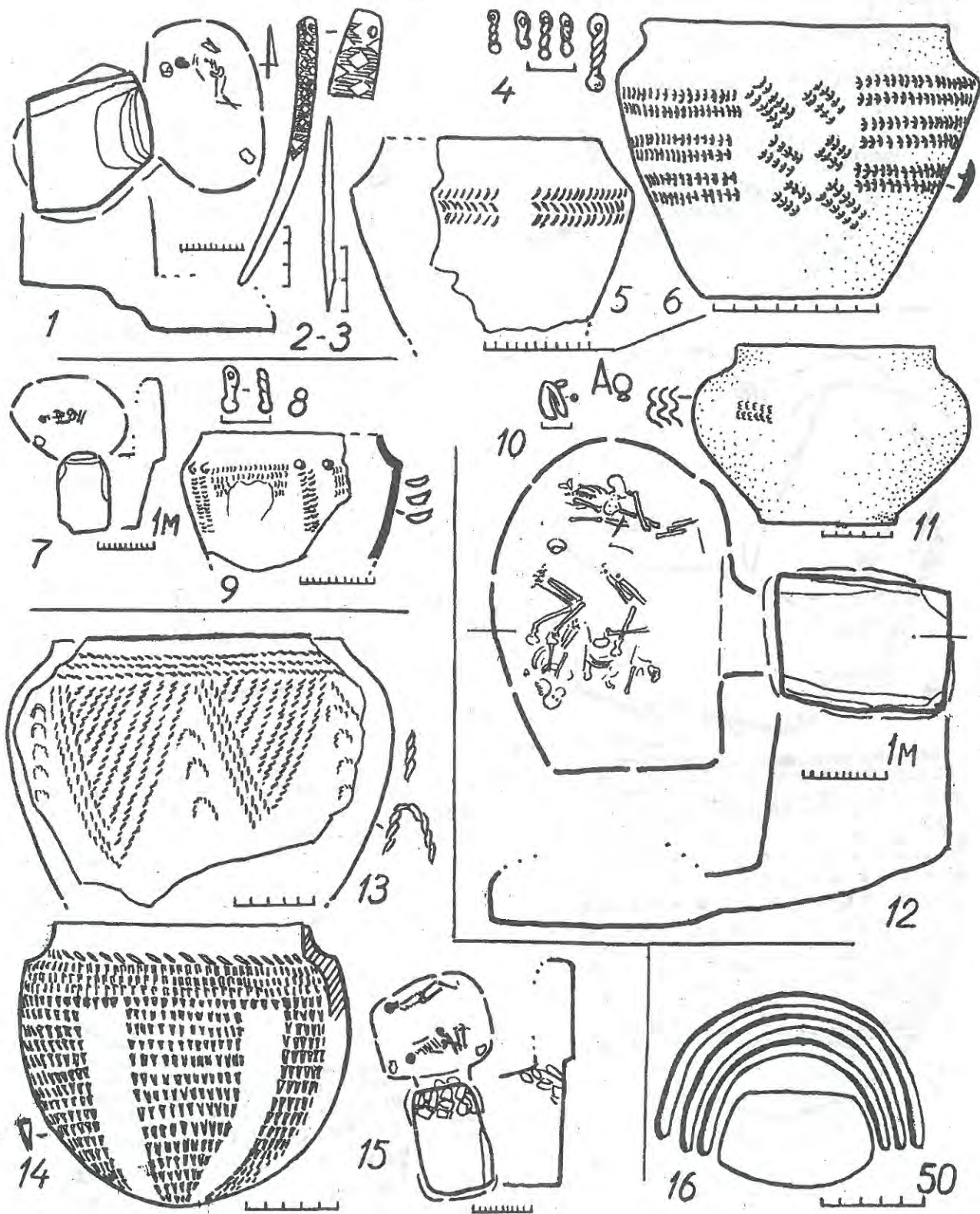

Рис. 77. Поховальні комплекси Донської 7/15 (1-8, 5 - бронза, 6- свинець) і Новочеркаськ, Шибельна група 3/13 (9-11).



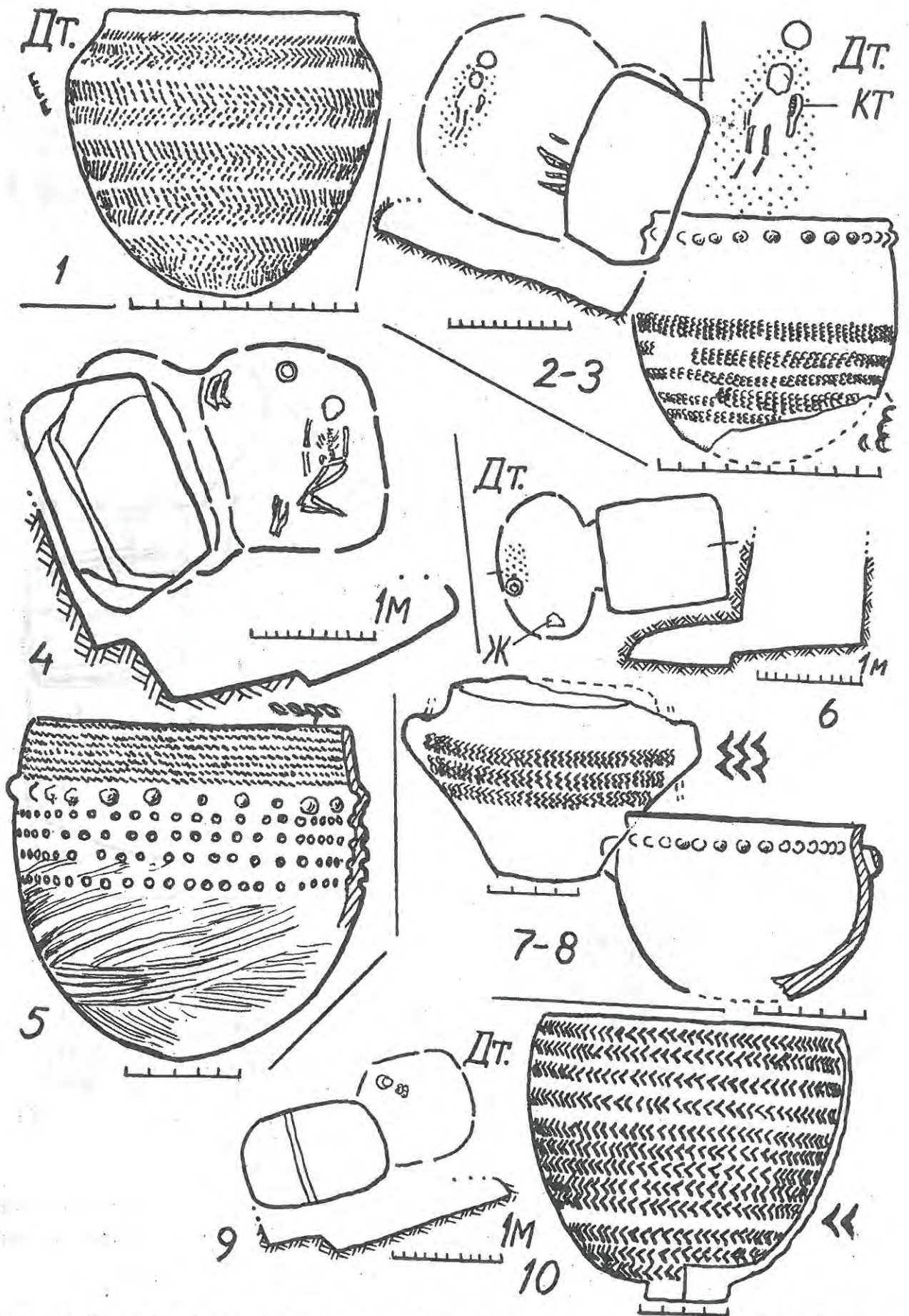

Рис. 78. Поховальні комплекси Нижньої Донщини. 1-12 – Центральний VI 11/9 (1-8) і 11/12 (1, 9-12); 13 – Криволиманський I 14/3; 14 - 17 - Хапри 5/6; 18-20 - Кіровський I 2/16; 21 - околиці Новочеркаська, зруйнована могила.

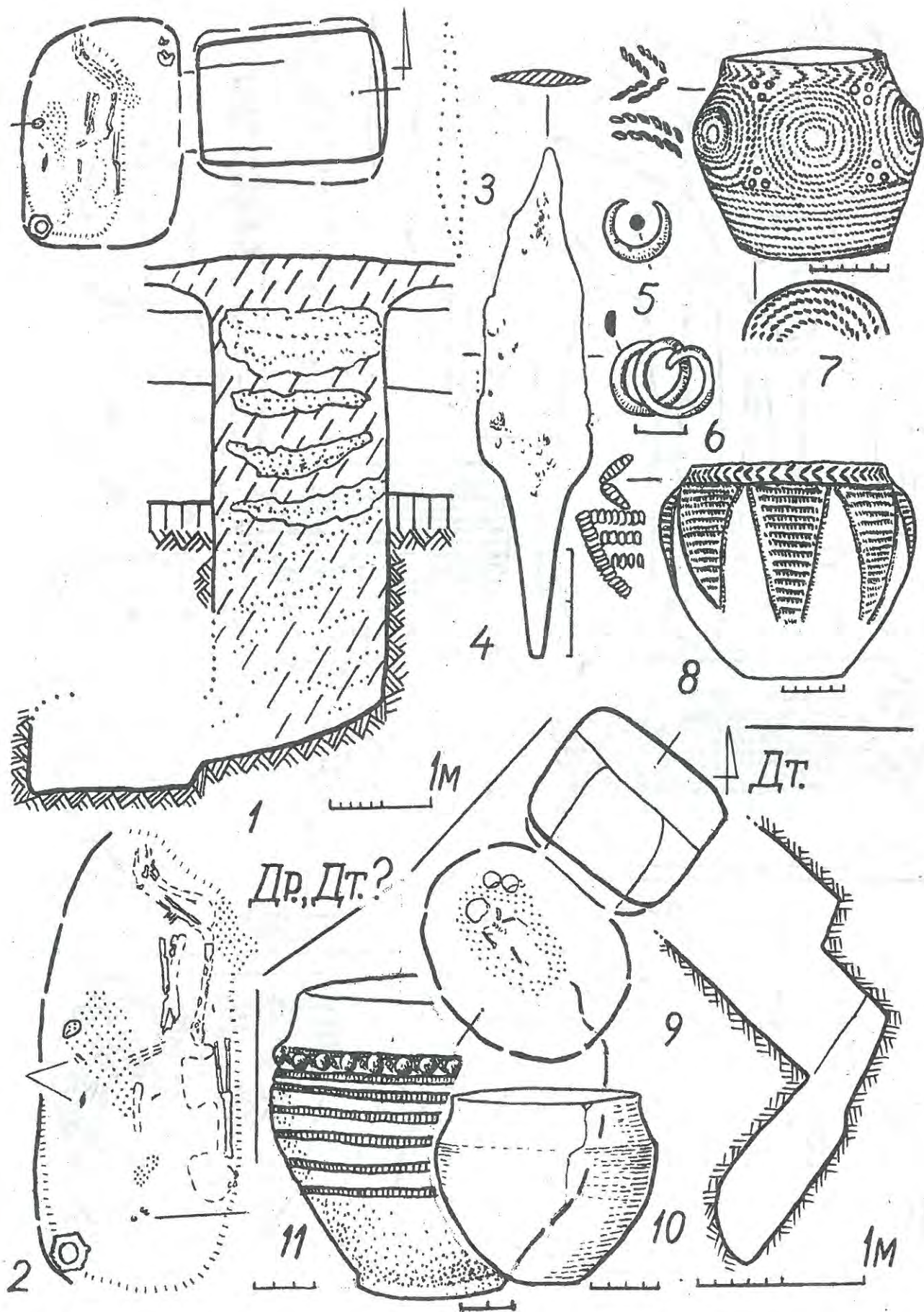

Рис. 79. Поховальні комплекси з Середньої (А) і Нижньої (В) Донщини. А, пониззя р. Медведиці, 1-4 - Орешкин I 14/1 ; 5-12 - Ростов - на - Дону, Западний 6/4.

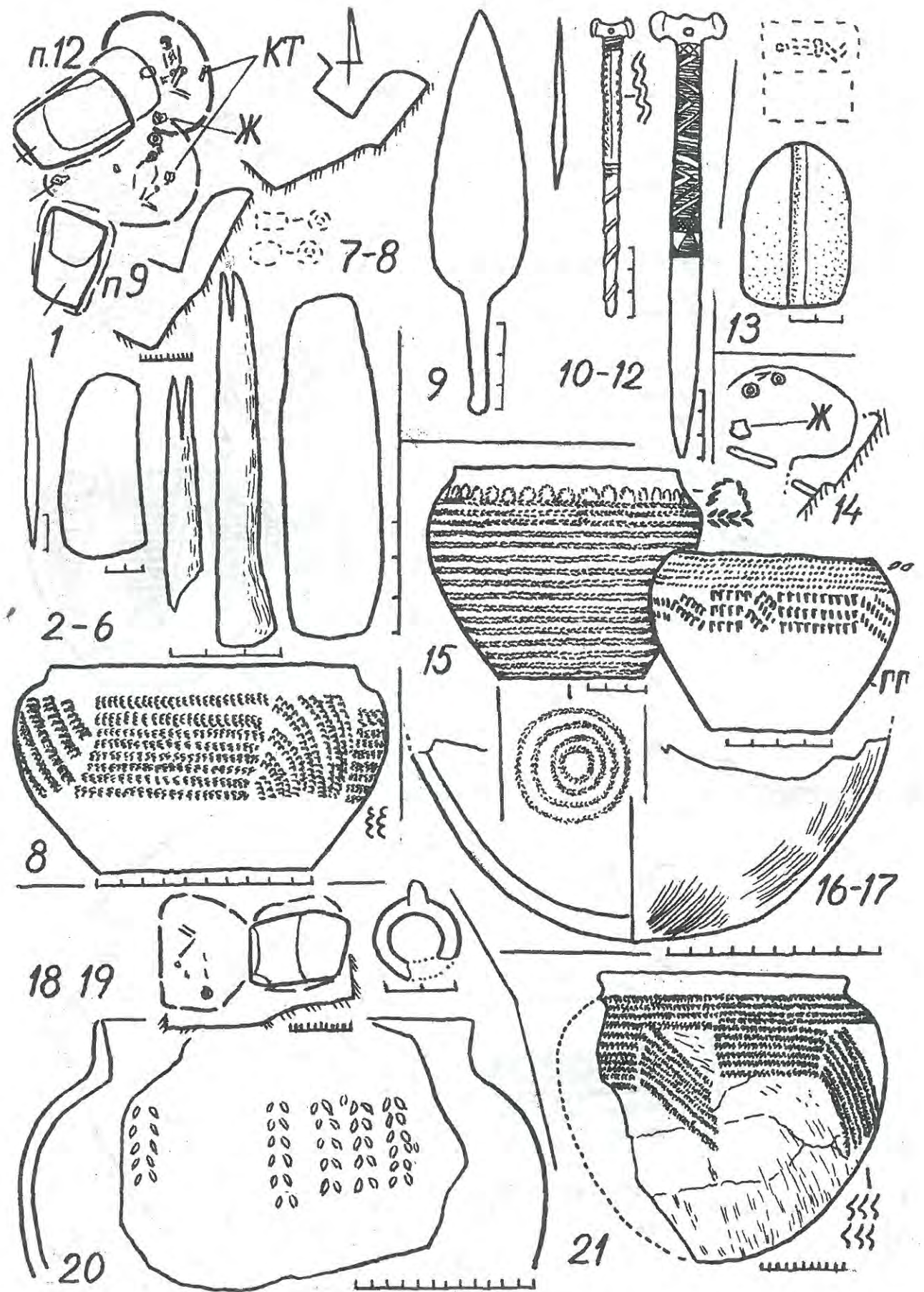

Рис.80. Посудина і поховальний комплекс. 1 - Багаївський, Лисий курган /35; 2 - Новочеркаськ, Інститут виноградарства 2/13; 3 - Донської 5/24; 4 - Кастирський VI 5/19; 5 - Лівинцівка, кар'єр; 6-8 -Костянтинівський 3/21.

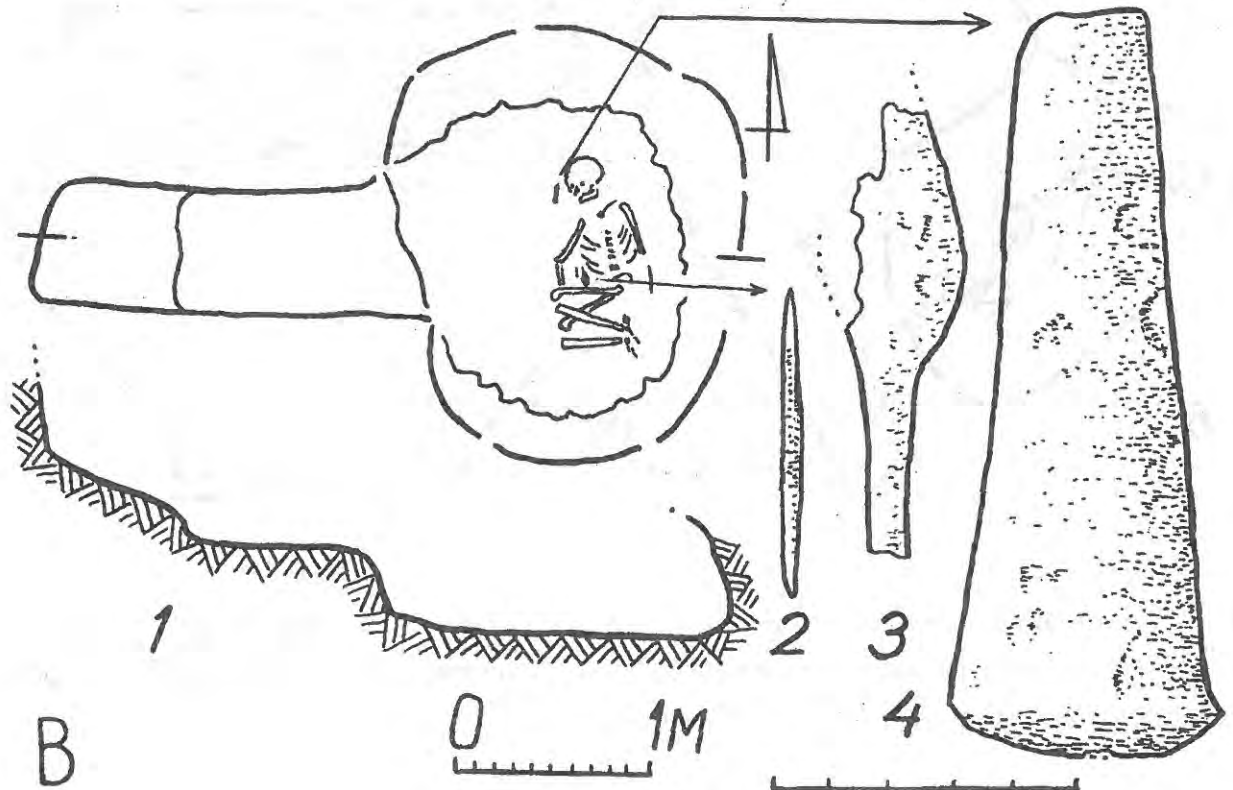
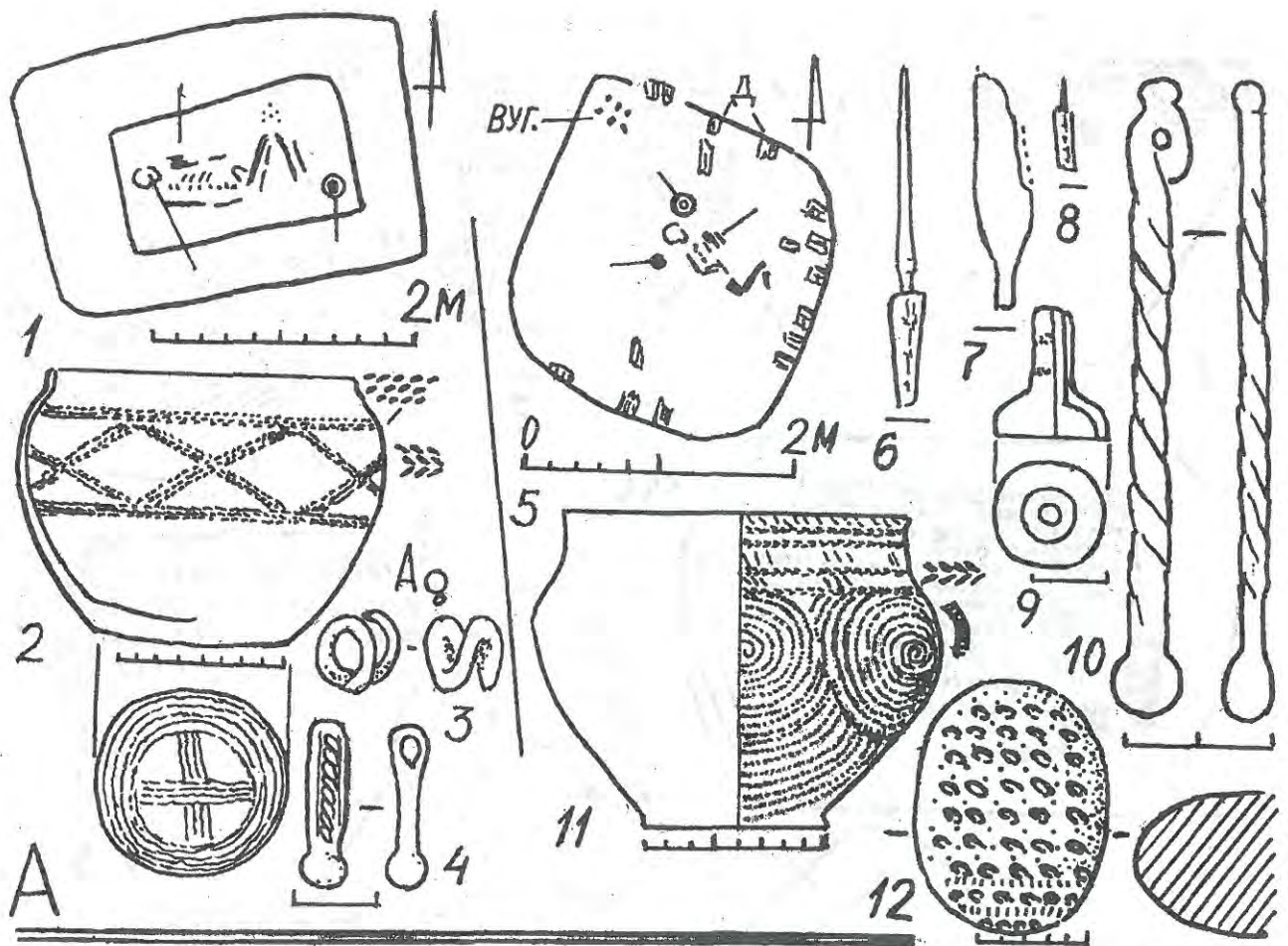

Рис. 81. Поховальні комплекси. 1-4 - Ростов-на-Дону, Западний 1/9 (3-4 - бронза; 5-9 - Донської 5/15 (7-8 - кістка, 9 - бронза).

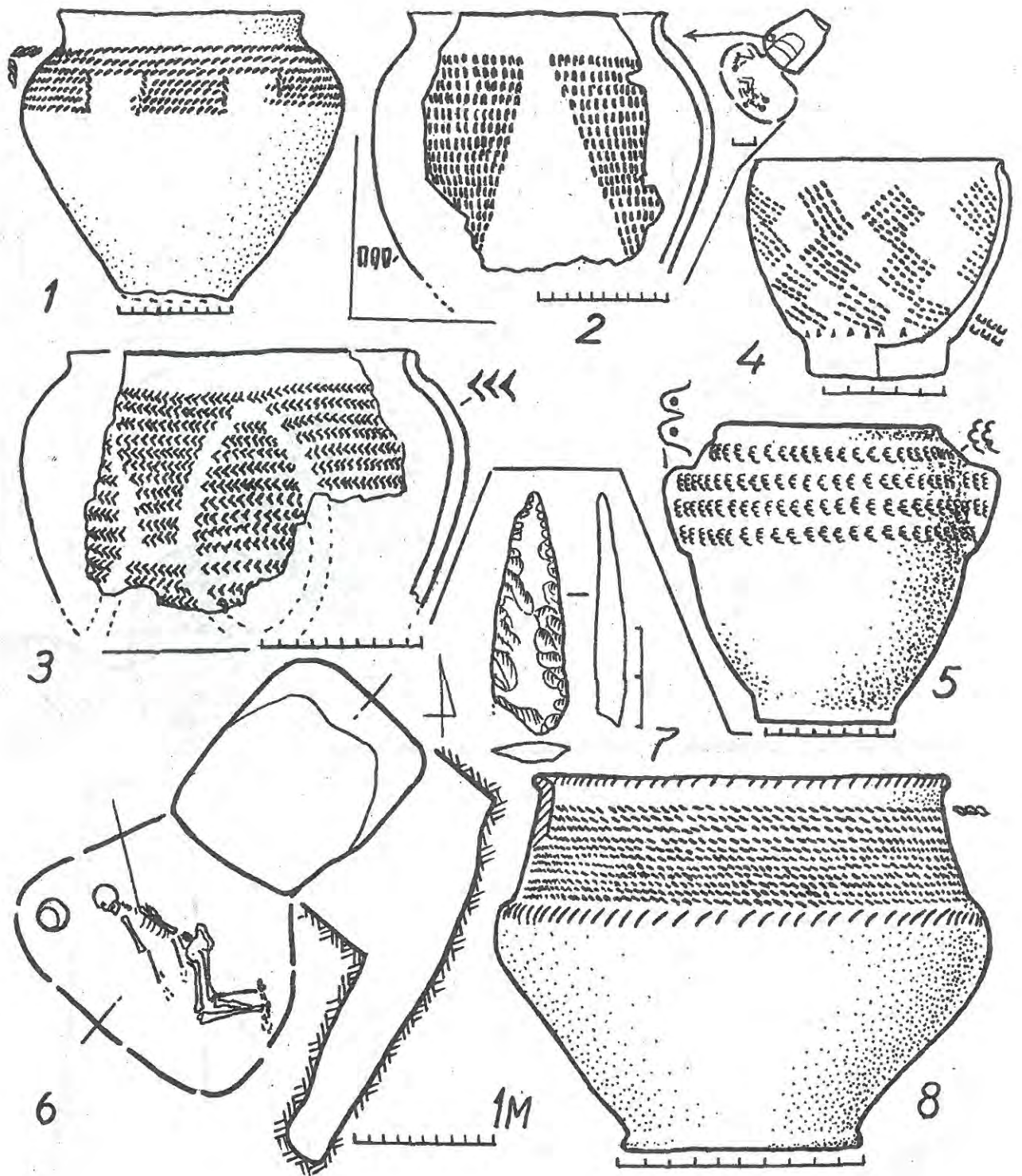

Рис. 82. Поховальні комплекси і окремі посудини з пох.: Семикаракорська 1/2 (1-2); Аксай, 1865р., Клиновий курган, пох. (3, рис. срібних кілець відсутній), Шахаївський лиман 4/33 (4-7,5-7-бронза); Костромська, 1897р.(8, Прикубання).

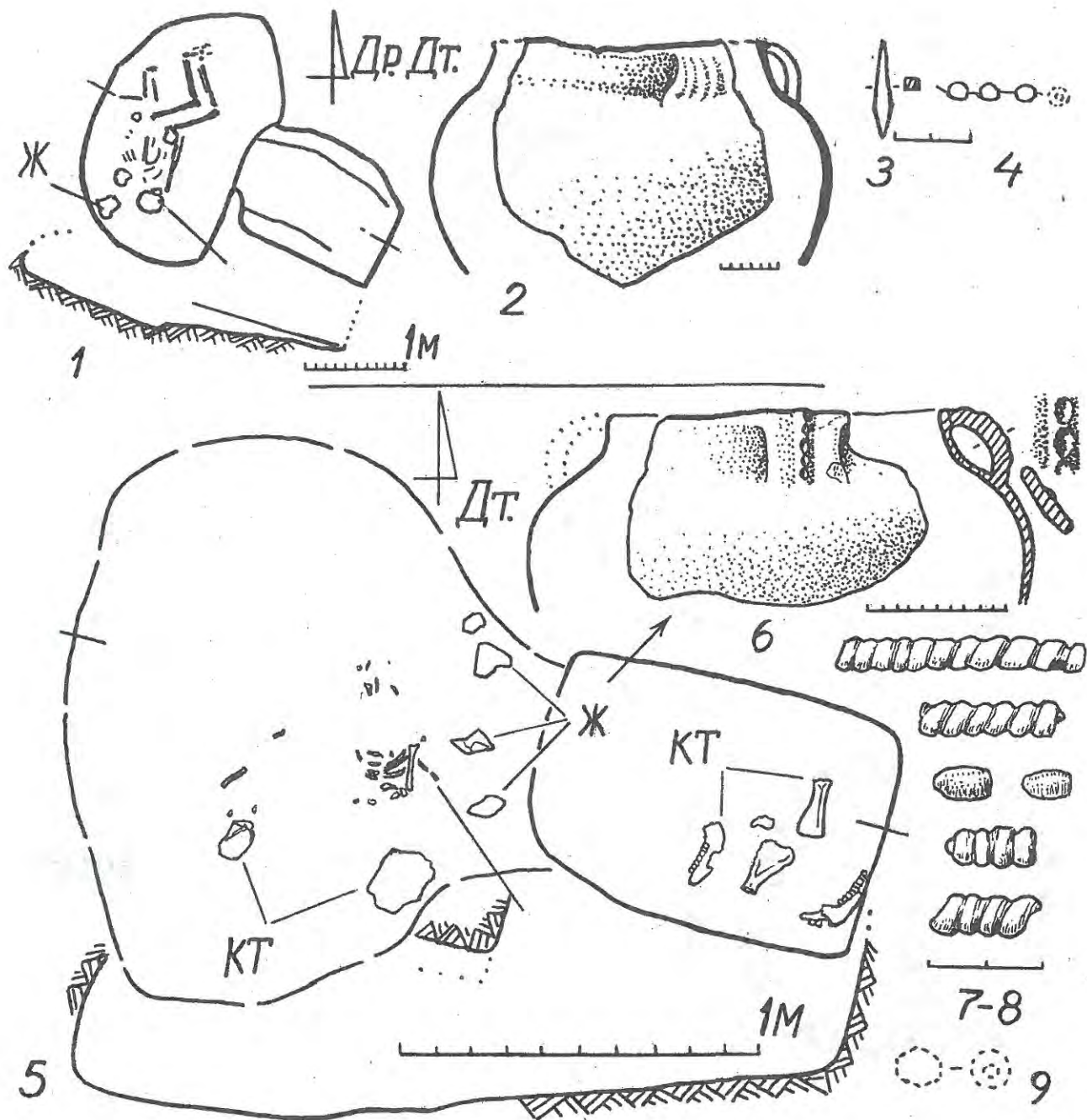

Рис. 83. Посудини і поховальні комплекси. 1 - Багаївський, Лисий к. /23; 2 - Ростов-на-Дону, Западний 6/6; 3-8 - Шахаєвський лиман 4/27 (4,5,7 - кістка, 6 - мушля); 9 - Ростов-на-Дону, Западний 1/4; 10 - Новочеркаськ, "курган біля Хохлача", пох. Е; 11-14 - Советське 2/11 (лівобережжя Саратовського Поволжя); 15-16 - Танькин 1/6; 17 - Цимлянський, музей в Новочеркаську.

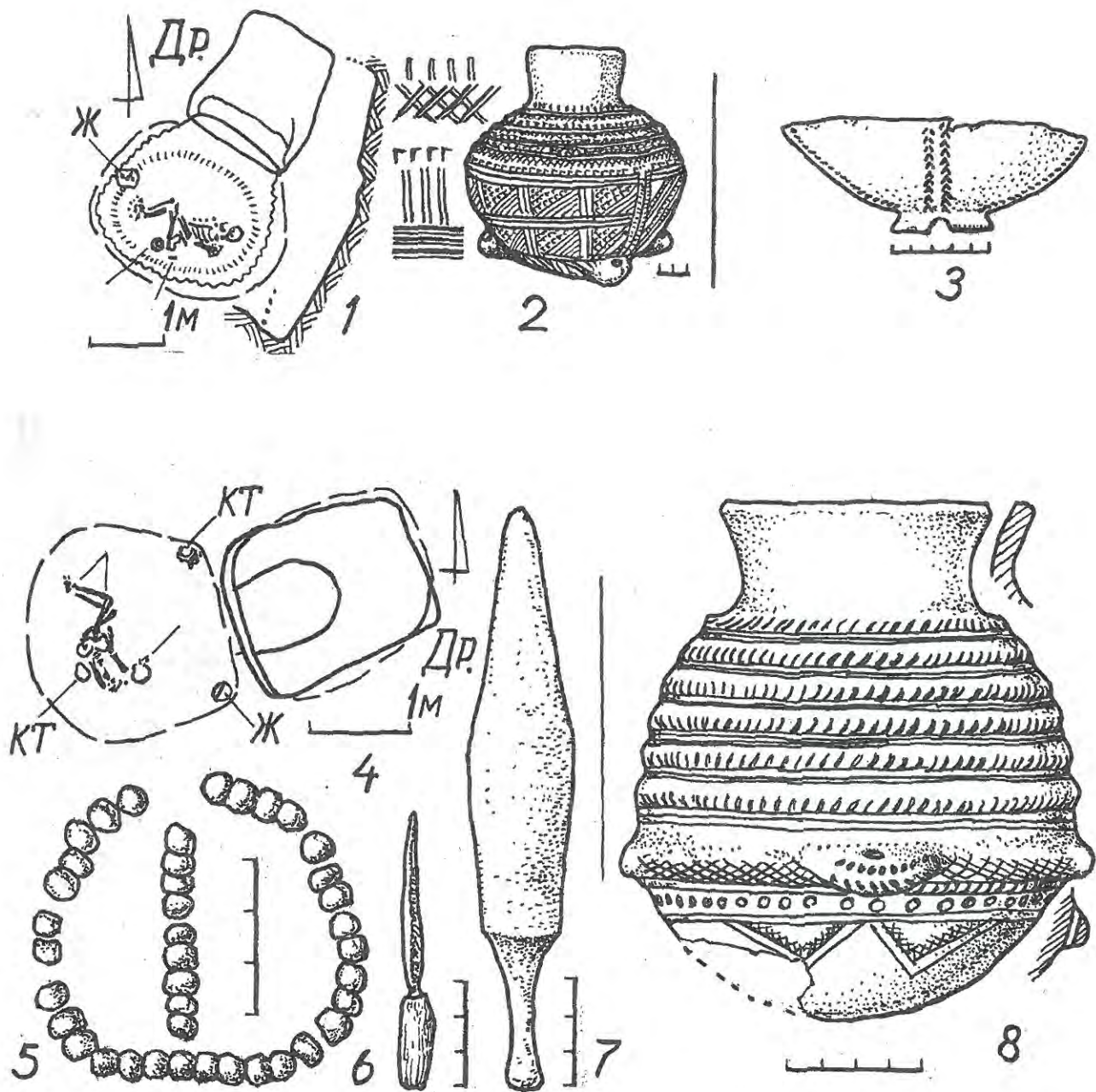

Рис.84. Пох. Верхньоаблучний 1/9. 4-5 біля кістяка 1, 6-10 біля кістяка 2, 11 - біля кістяка 3 (4-8, 11 - кістка, 9-10 - бронза). 12-15 - Советське 3/2 (лівобережжя Саратовського Поволжя).

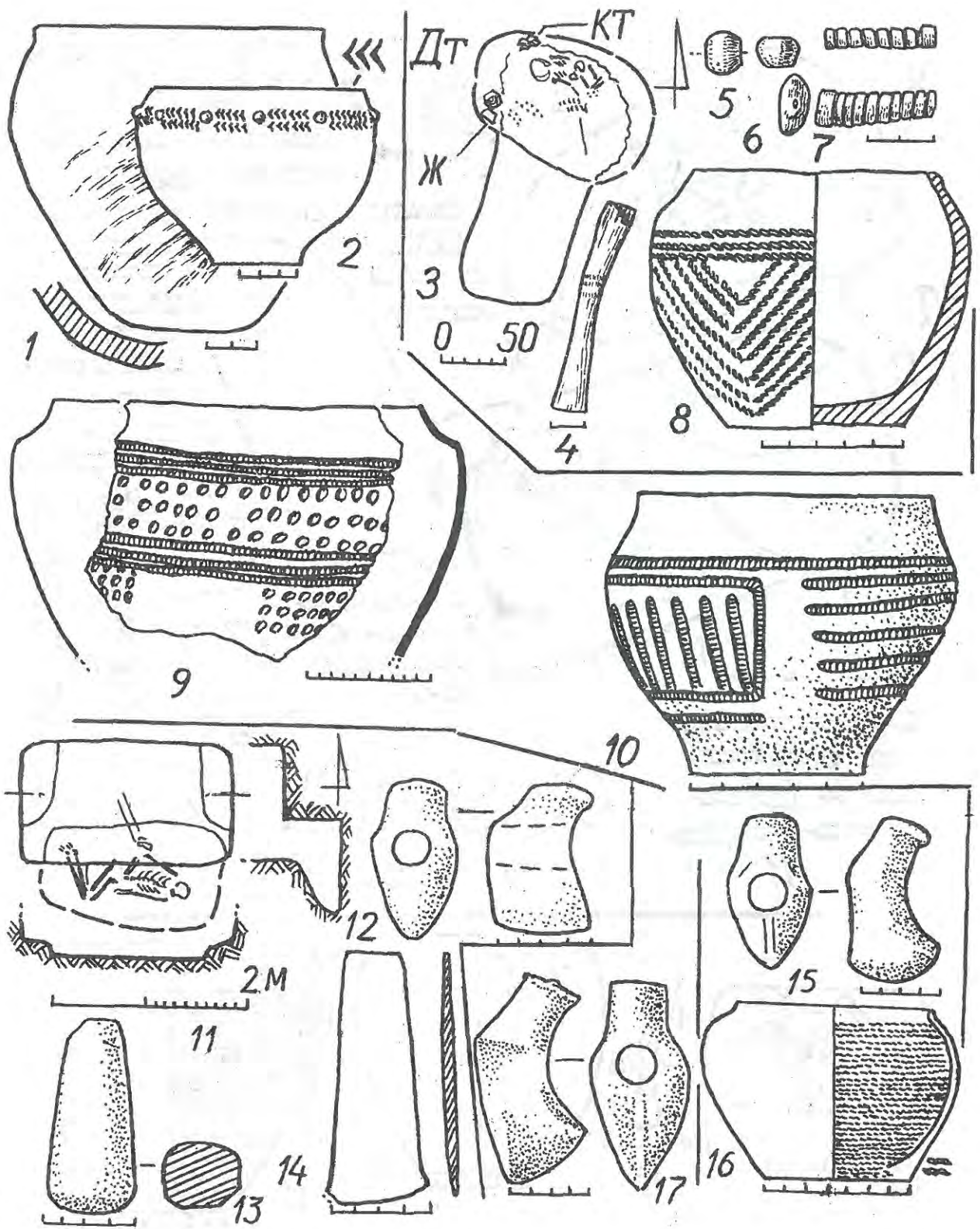

Рис.85. Поховальні комплекси: Новочеркаськ, завод №17 1/1: 9-11 - Калмикія, Лола 4/5.



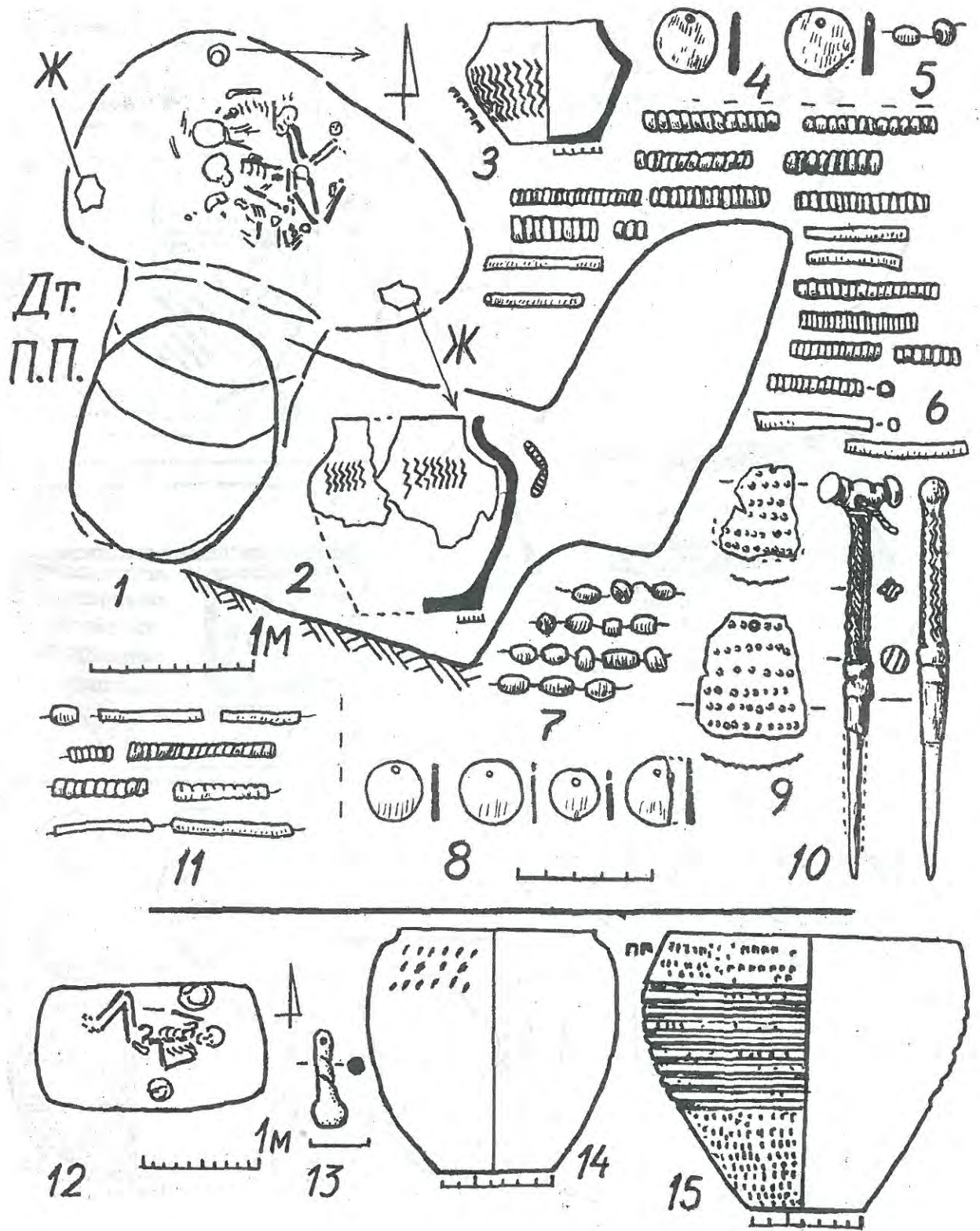

Рис. 86. Катакомби Північного Надазов'я. 1 - схема основних форм; 2 - Октябрське 1/6; 3 - Новопилипівка 4/3; 4 - Жданов, Волонтерівка 1/8 (посудина на рис. 87, 13); 5 - Аккермень I 7/1, посудина на рис. 87,1, ніж на рис. 88,26).

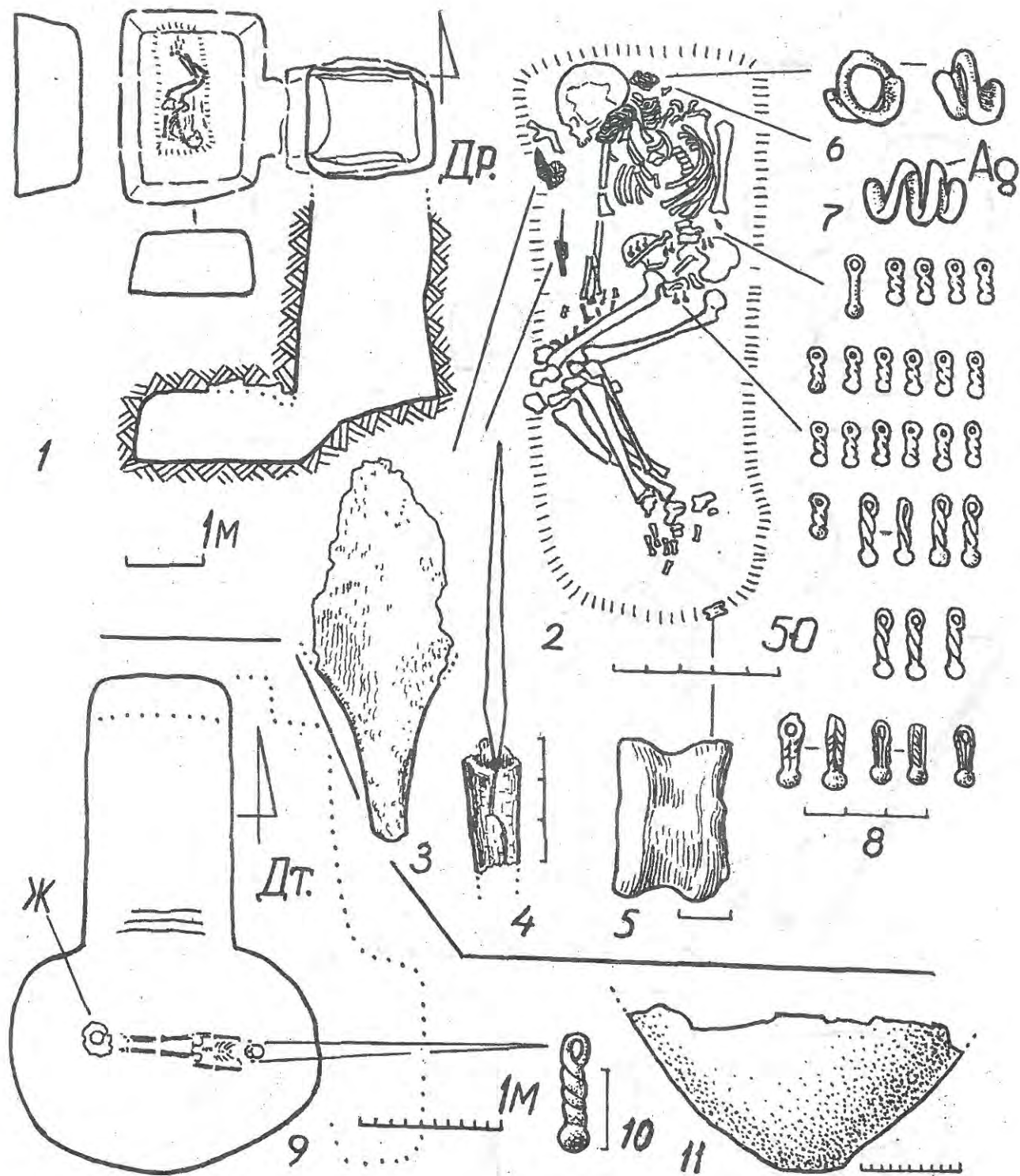

Рис. 87. Кераміка з ранніх катакомб Північного Надазов'я. 1- Аккермень І 7/1; 2 - там же ІІ 4/1; 3 - там же І 19/1; 4 - там же І 20/1; 5 - Троїцьке 3/9; 6 - Аккермень І 12/1; 7 - Новоселівка 5/5; 8 - там же 3/2; 9-10 - Шевченко І 13/4; ІІ - Аккермень І 7/2; 12 -там же І 14/10; 13 - Жданов, Волонтерівка 1/8.

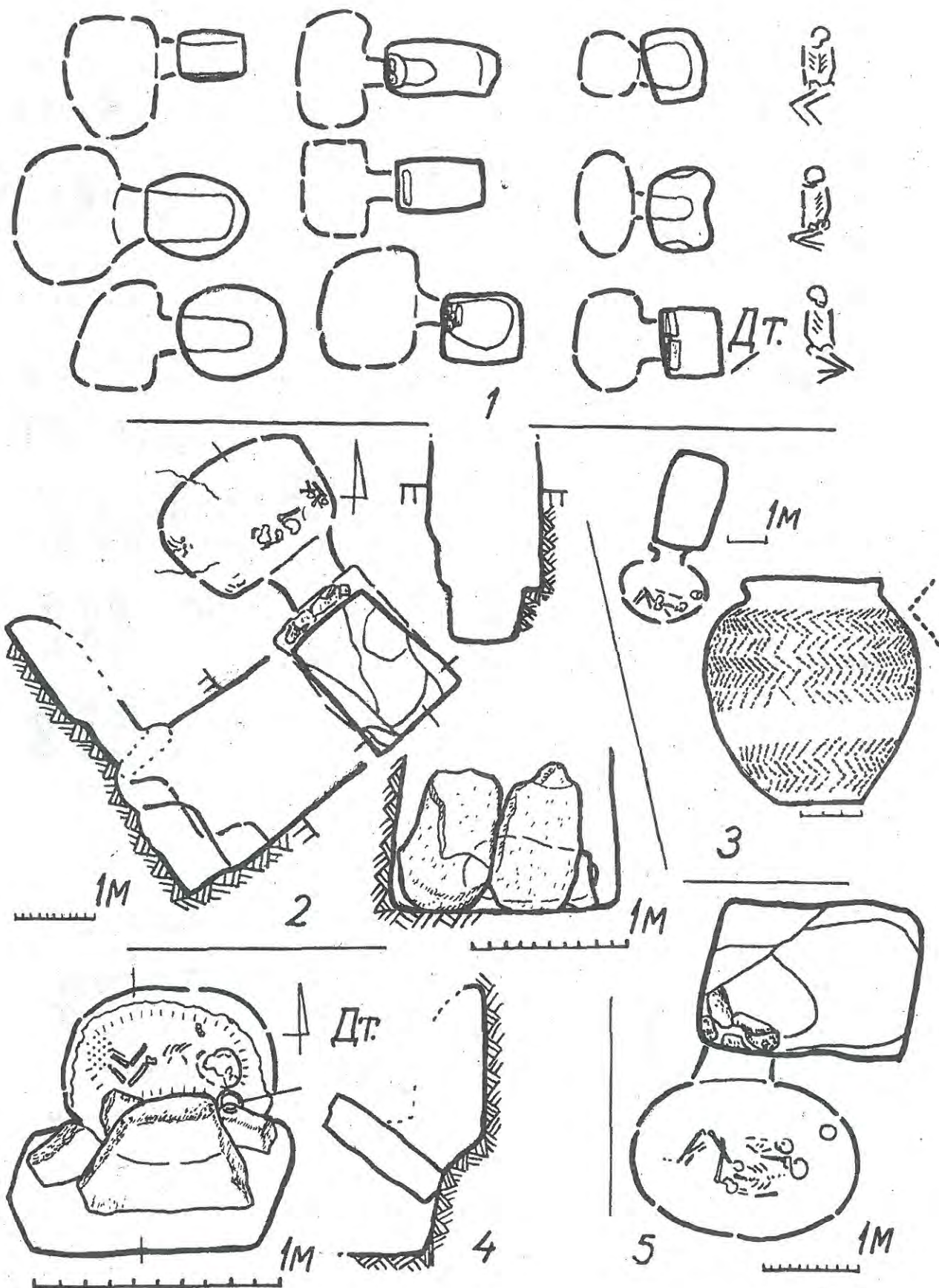

Рис. 88. Речі з раних катакомб Північного Надозов'я, Наддніпрянщини і Криму. 1 - Аккермень I 4/1; 2 - там же I 20/1; 3, 25 - Новоселівка 6/6; 4-5 - Калинівка 2/6; 6-9 - Аккермень II 4/1; 10 - там же I 17/2; 11, 12 - Колоски 12/5-Ж; 13-14 - Новогригорівка, Безчасна Могила/11; 15-17 - Покровське 2/9; 18-20 - Чорноземне 1/10; 21-22 - Шевченко I 13/4; 23 - Залізний Порт 3/3; 24, 26 - Аккермень I 7/1; 27 - Залізний Порт 4/11 (схема булави); 28 - Петровське 1/3; 29-34 - Аккермень I 8/7; (1-7, 11, 14, 15, 20, 23, 26, 31, 33 - бронза; 2 - срібло; 8, 12, 13, 16-19, 21, 22, 28, 32 - кістка, ріг; 9, 10, 34 - кремій; 24, 25, 27, 29 - камінь; 30 - фаянс.

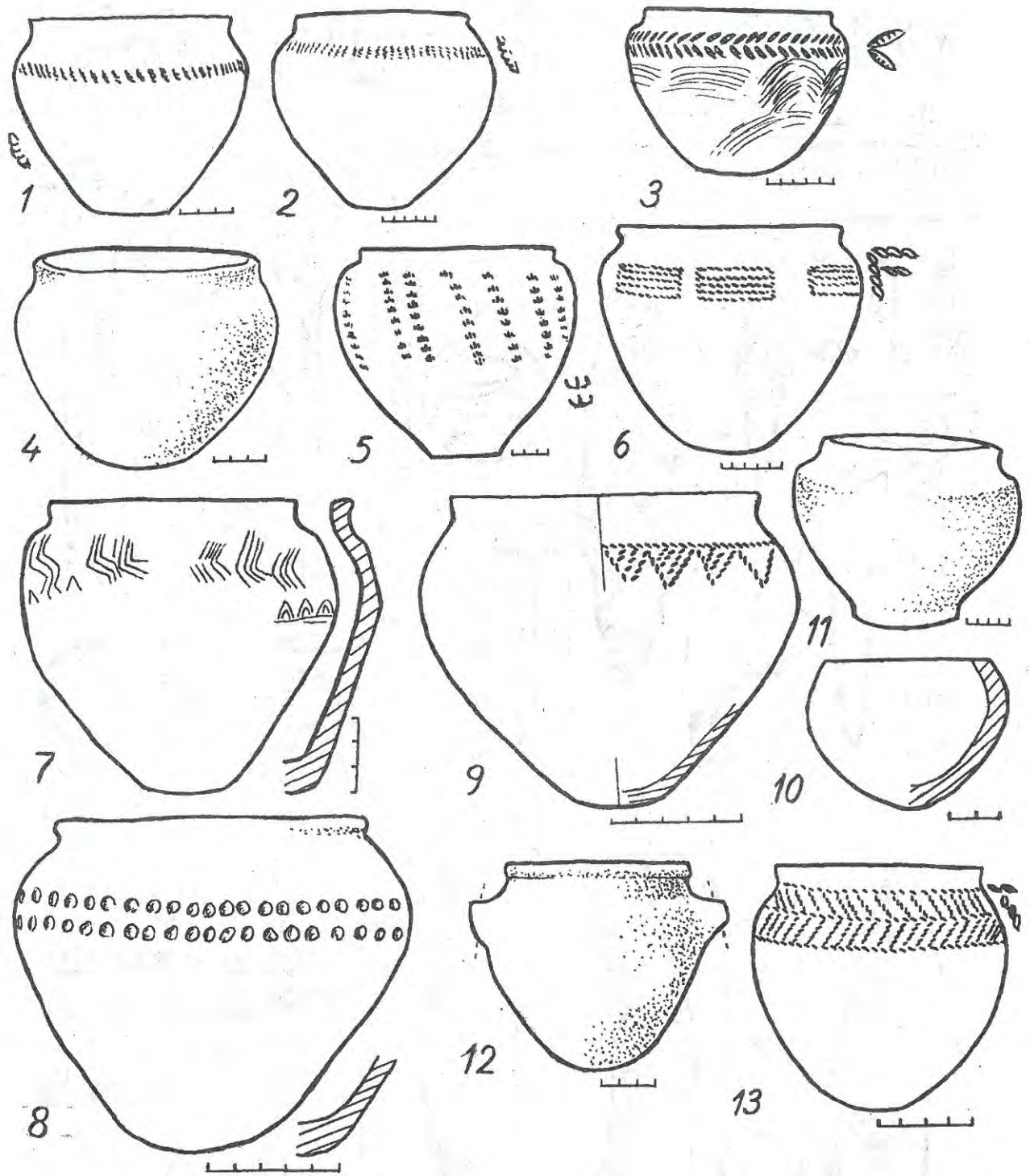

Рис.89. Кераміка і поховання Північно-Західного Надазов'я і Над-дніпрянщини. 1 - Аккермень I 4/5, 2 - Вознесенське 2/11; 3 - Аккермень I 8/6; 5-8 - Сергіївка II 3/9; 9 - Підокалинівка 6/28; 10 - Верхня Тарасівка 52/11; 11 - там же 52/13; 12 - Осипенко 1/7.

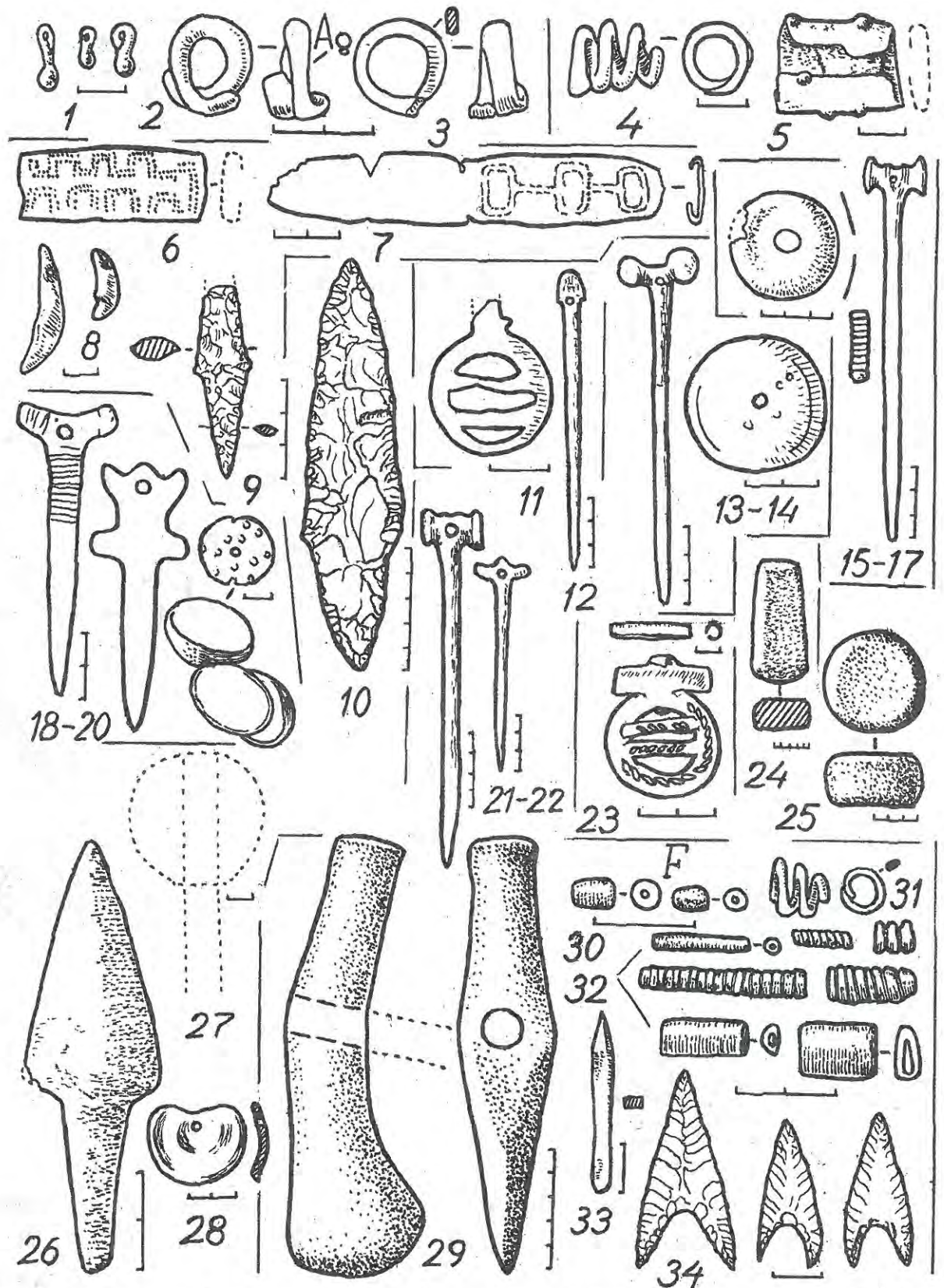

Рис. 90. Два комплекси з Північно-Східного Надазов'я (1- 4) і Наддніпрянщини (5-22).  
 1 - Новотроїцьке III 3/9; 2-4 – Куйбишеве 1/22; 5-22 - Вербки 9/3 (за І.Ф.Ковальновою).



Рис. 91. Ранні катакомби Кубанського Надазов'я і їх інвентар. 2, 3, 6, 8, 29 - за Н.О. Ніколаєвою і В.О. Сафроновим; 1, 4, 5, 7, 9, 14, 15, 18, 21 - за В. А. Трифоном; 10-11 - Приазовська I 4/6; 12-13 - Ново- курсунська 5/11; 16-17 - Батуринська II 3/10; 19 - Приазовська I 4/8; 20 - Анапська I 7/5; 22-25 - Батуринська II 3/9; 26-28 - Анапська I 7/5.

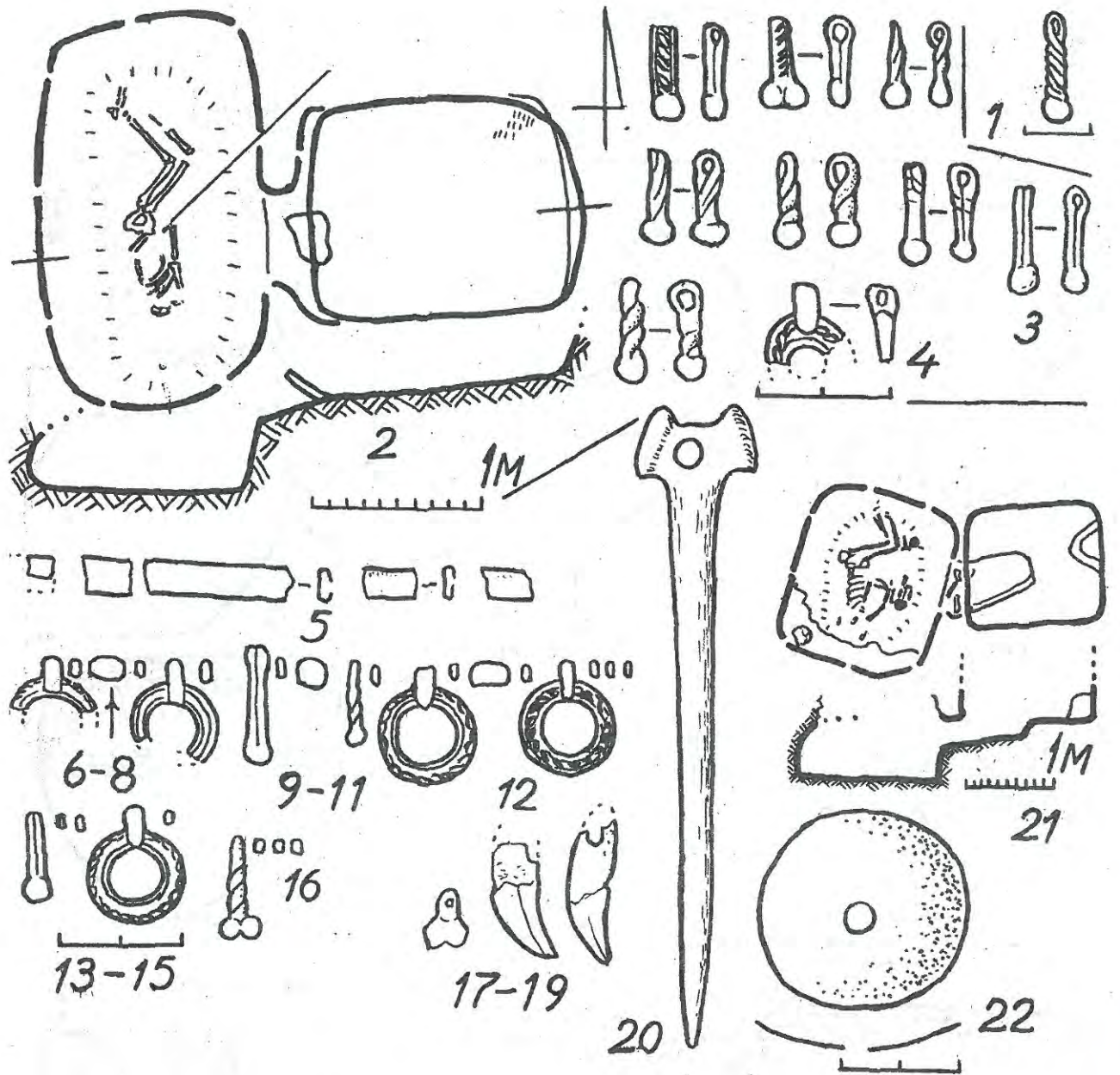

Рис. 92. Поховальні споруди, положення похованих та інвентар ранньокатакомбної групи Східного Приманиччя і Ставропілля. 2 - Світлоград 2/4) 3 - Чограй III, 1965р., 20/3; 4 - Архара, м. 17; 5,6 - Чограй VIII 11/4; 7-9 - Архара 17/3; 10 - Чограй I, 1965р., 34/7; 11-13 - Архара 17/2 (13 - білий і блакитний фаянс).

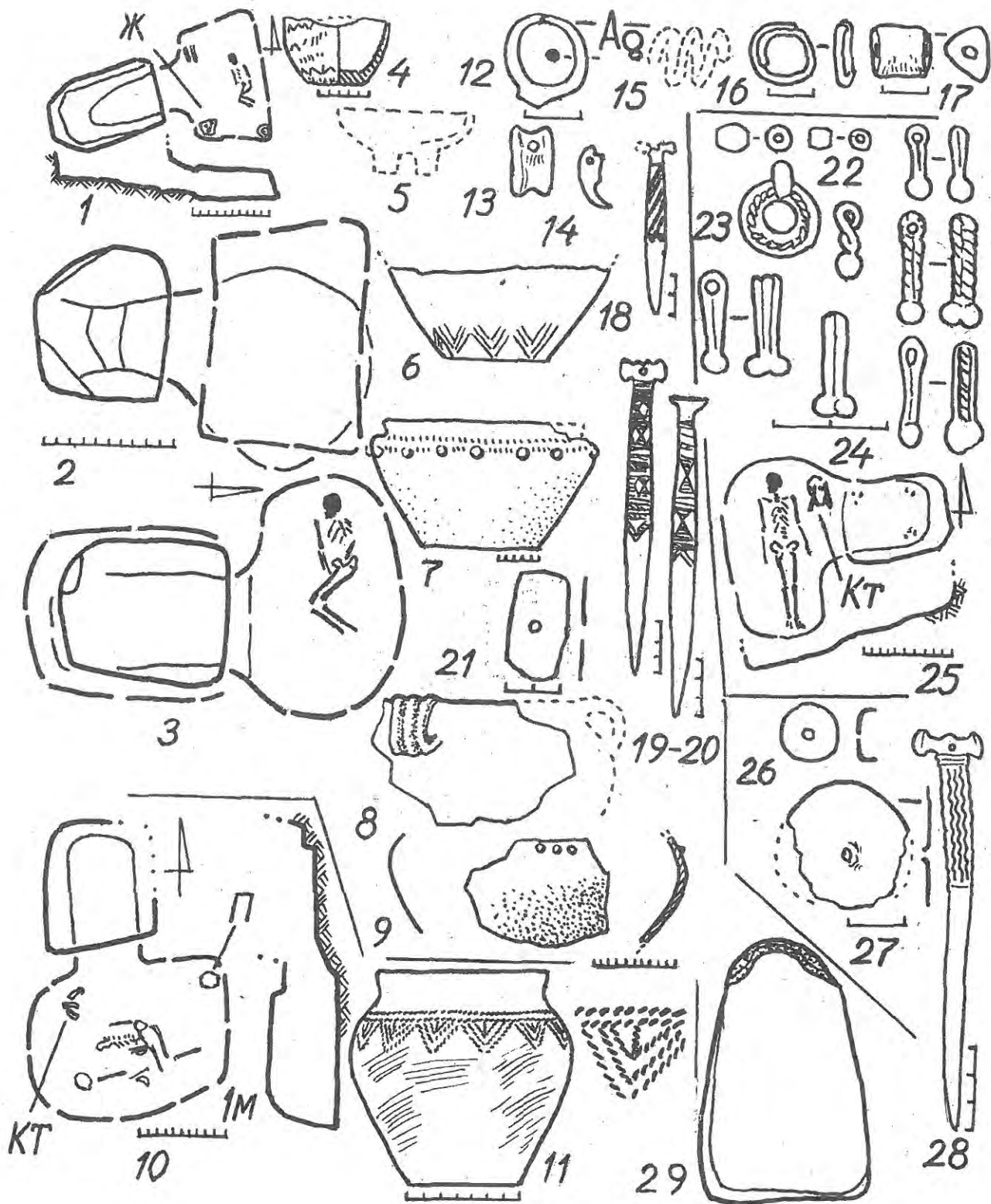

Рис. 93. Пох. Чограй VIII 3/3 (1-9) і речі з пох. (за І. В. Синициним і В. О. Сафроновим).  
 2, 5, 6, 17-20, 22-24, 26 - кістка, рiг; 3, 4, 10-16 - бронза; 7 - галька; 8, 9, 21 - глина; 25 -  
 мушля.



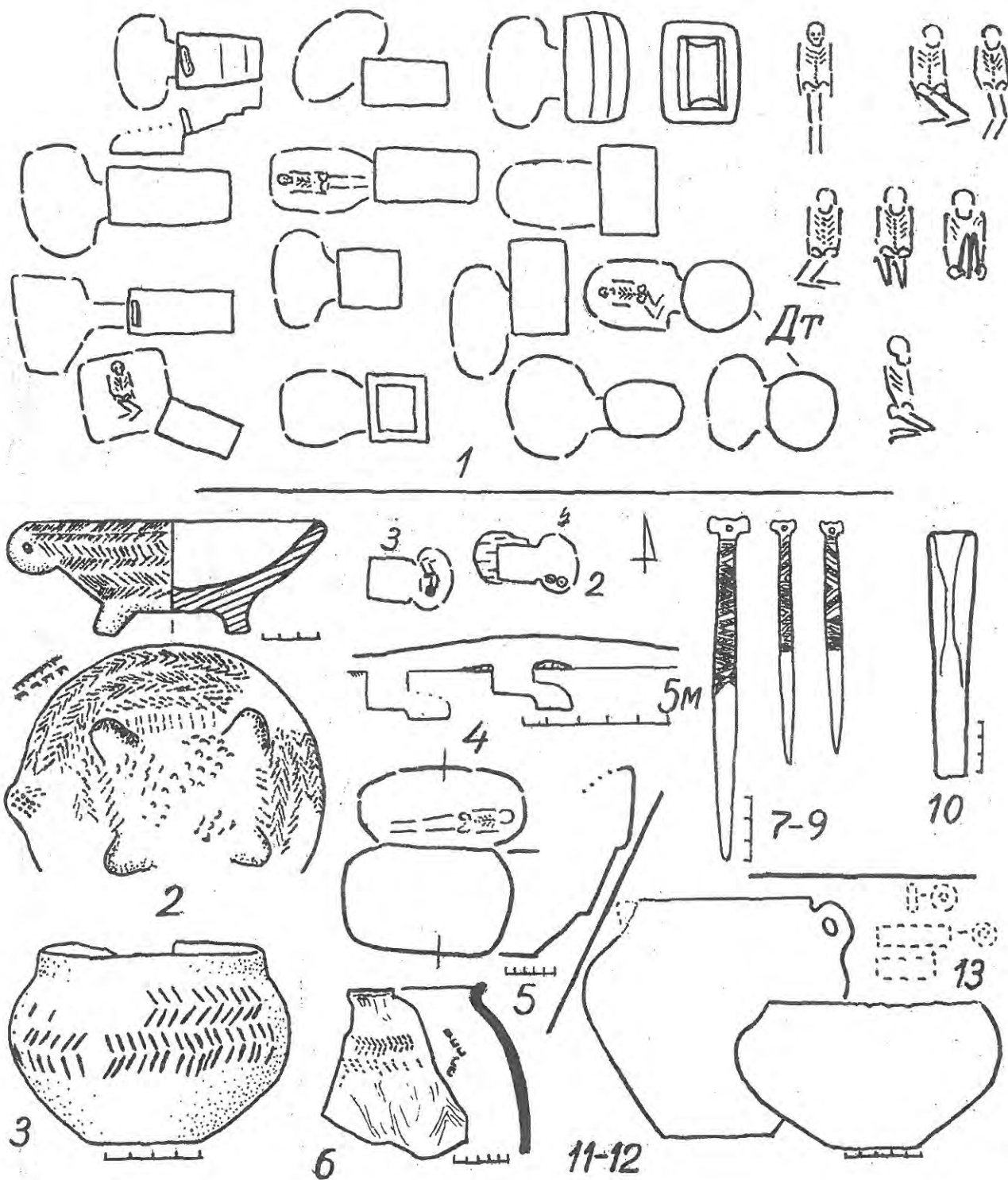

Рис. 94. Пох. з Середньої Наддністрянщини і правобережної Наддніпрянщини. 1-2 - Окниця 3/? (не вказане); 3-4 - Кривий Ріг, Рибасове II 4/10 (тут теж близький ніж).

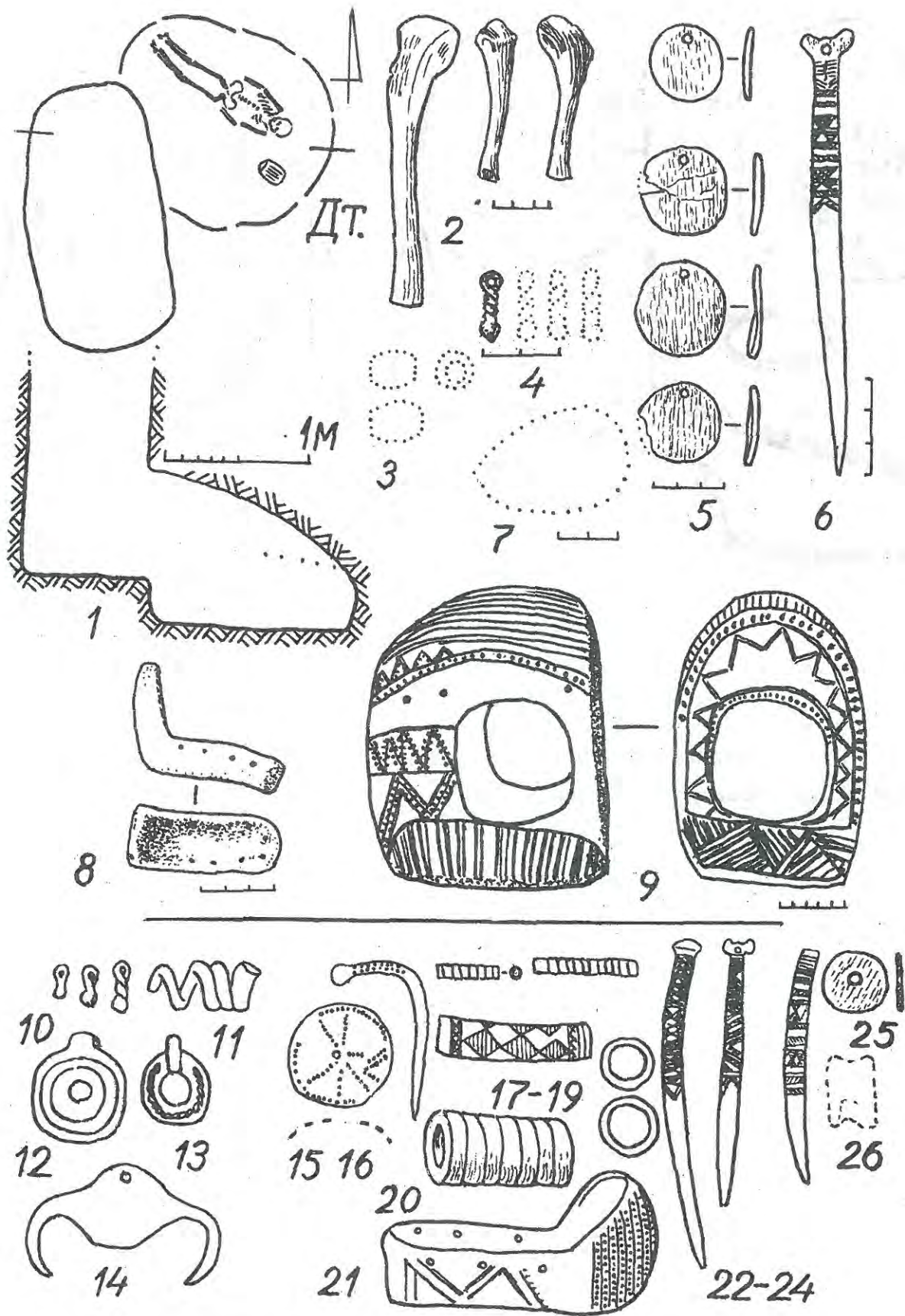

Рис.95. Комплекси пізнього енеоліту - ранньої бронзи Півдня України (1-9, 12-19) і Передкавказзя (10-11, 20-22). 1-3 - Октябрське 3/5; 4 - 7 - Чермалик (Заможне) 3/6; 8, 9 - Кривий Ріг, Царева Могила/10; 10, 11 - Усть-Джегутинська 4/3; 12, 13 - Михайлівка, горішини шар (?); 14-16 - Відрадне 1/5; 17-19 - Жовтнєве II 5/7; 20-22 - Колдири 2/2 (бронза і кераміка).

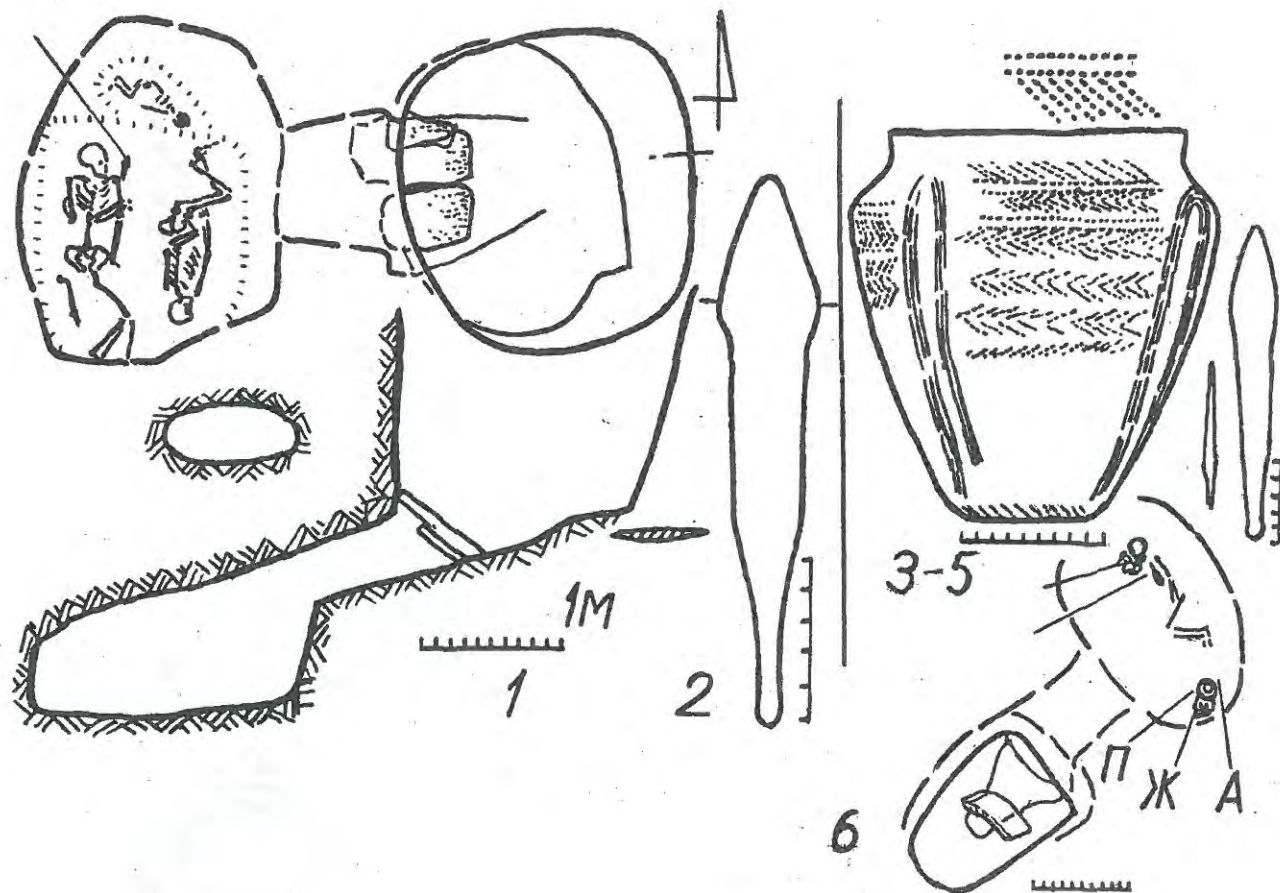

Рис. 96. Комплекси пізнього енеоліту - ранньої бронзи Донщини, України і Північного Кавказу. 1 - Павловськ 31/5; 2 - Алітуб 3/28; 3 - Жданов, Виноградники 1/7; 4 - Сміла 521/8; 5 - Бірюкове 1/5; 6 - Аккермень I 17/10; 7 - Залінійне, некрополь, пох. 116, 8 - Павловськ 31/4; 9 - Новосвободна, багатогранний дольмен; 10 - Нальчикська домовина; 11 - Костромська 3/пох.; 12 - Олександрія, горішний шар.

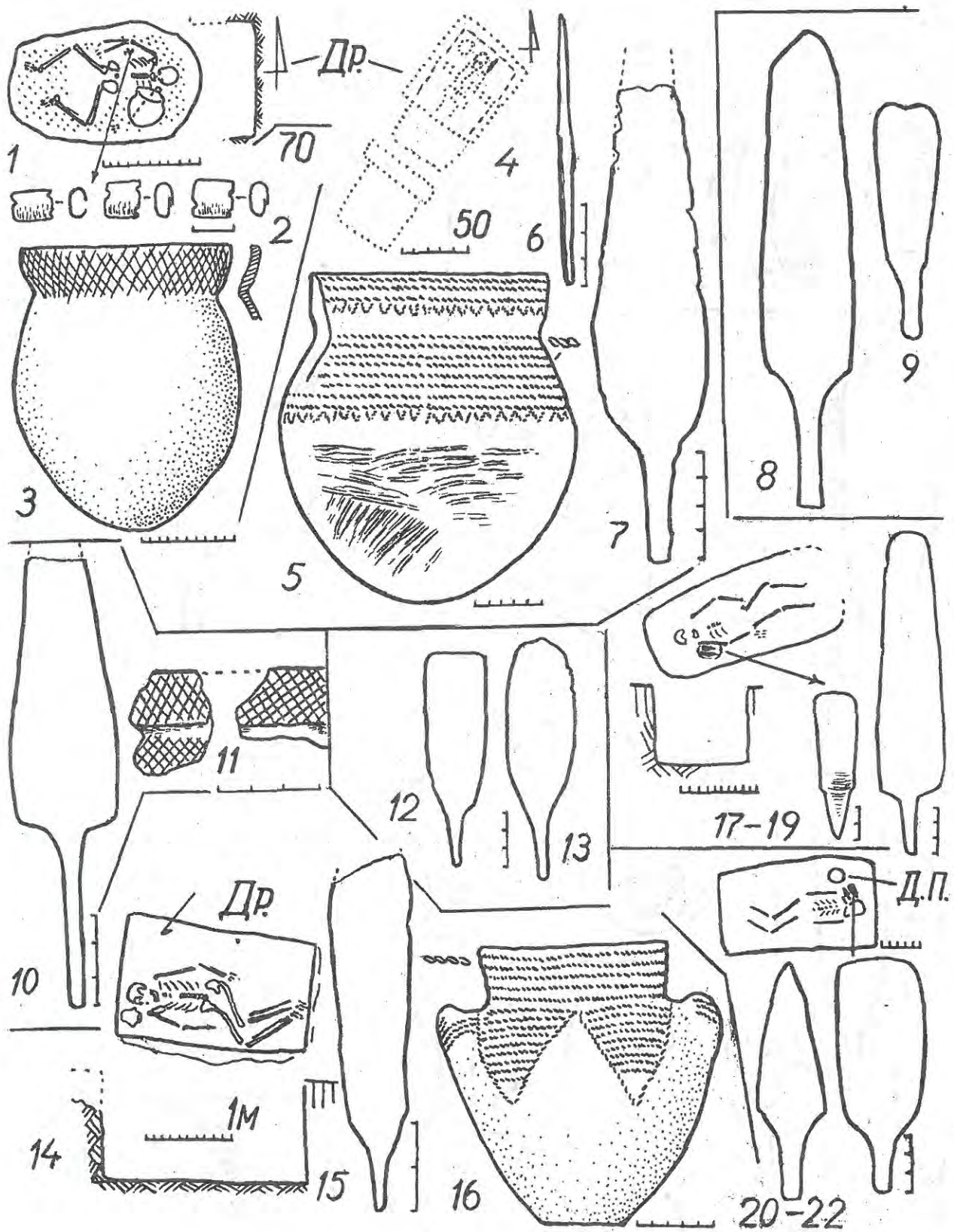

Рис. 97. Поховальні комплекси пізнього енеоліту - ранньої бронзи Сіверськодонецьчини (1-25) і Північно-Східного Надазов'я (26-30). 1 - 6 - Сватове 12/1, 7-13 - Олександрівськ 9/40; 14-18 - Петрівка 1/1; 19-23 - Олександрівськ 9/61; 24-25 - Миколаївка-І 1/4; 26 - Жданов, Волонтерівка 1/4, 1/5; 27 - там же 1/4; 28-30 - там же 1/5. 2-6, 8, 15-17 - бронза; 9-10, 13, 17 - кремійнь; 11, 12, 19, 21, 22 - кістка; 20 - слюда; решта плани і кераміка.

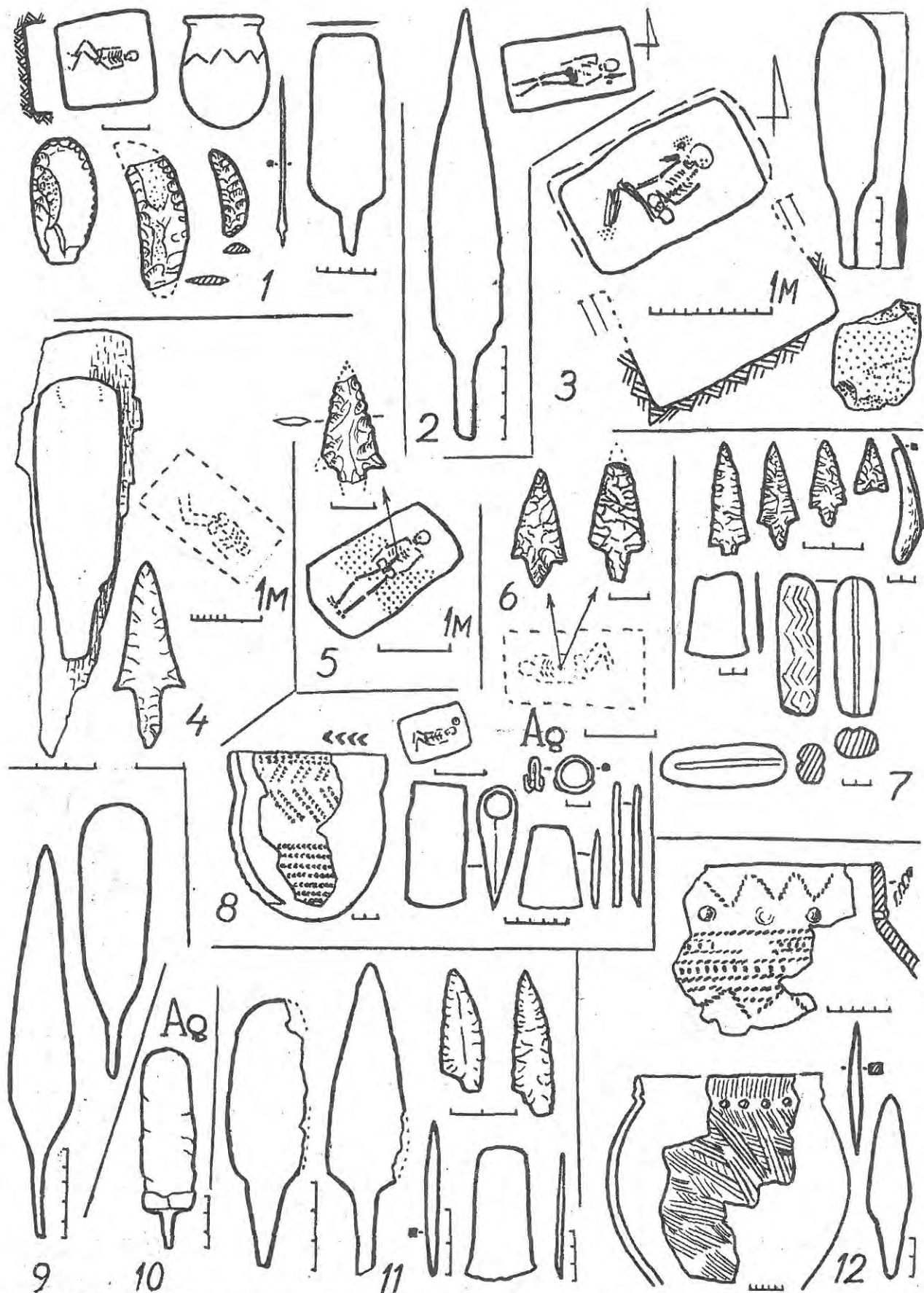

Рис.98. Співставлення прикрас пізньонеолітичних (1-4), пізньотрипільських (5-16), майкопських (17-29), пізньоямних (30-41) і раннях північнокавказьких пам'яток (42-55). 1-3 - з різних пох., за І.Ф. Ковальновою; 4 - Виноградне 14/1; 5 - Вовчанське 1/21; 6 - Усатове I -15; 8 - Усатове I-12/1; 9-13 - Усатове I 13/1; 14-15 - Підюродне X 3/7; 16 - Болград 6/1; 17 - Костромська; 18 - Кішпек 2/3; 19, 20, 27-29 - Новосвободна, могила 1; 21-23 - Койсуг-Радутка/24; 24 - Кішпек 1/10; 25 - Чегем I 52/2; 26 - Усть-Джегутинська 13/1; 30 - Виноградне 3/40; 31 - 33 - Сальск 3/4; 34 - Чаплинка 1/7; 35-36 - Бузьки III 2/1; 37 - Новоселівка 6/7; 38 - Широчани 9/6; 39-41 - Архара II 38/1; 42, 49 - П'ятигорськ, Костянтинівське плато 1/6; 43-48 - Нальчик 4/1; 49-51 - Суворовська 16/5; 32 - Усть-Джегутинська 32/8; 53, 55 - Кизбурун III, 1974р., 1/27; 54 - Чегем II 34/1. 1-3, 5, 7, 30-33, 35, 36, 42, 46-51, 53-55 - бронза; 4, 12, 15, 16, 22-26, 34 - ріг, кістка; 6, 17, 39-41, 43-45 - фаянс; 8-11, 13, 29, 38, 52 - срібло; 14 - мармур; 21 - камінь-лигніт; 18-20, 27, 28 - золото; 37 - свинець (?).

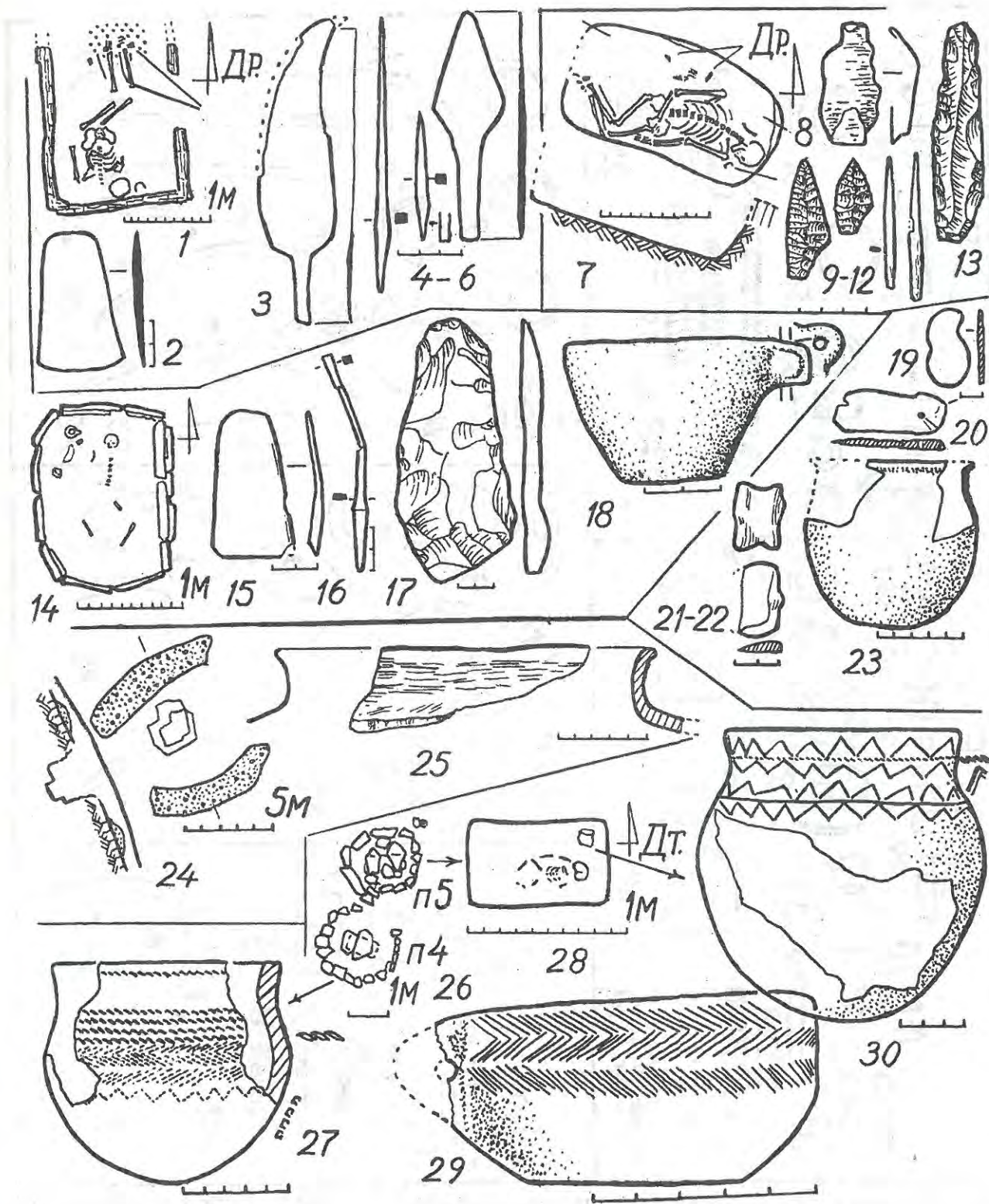

Рис. 99. Пізньоямні комплекси Північного Надзав'я – Наддніпрянщини, Південнобужжя і Приманиччя. 1 – 10 - Баратівка 1/25; 11 -Широчани 9/6; 12 - Виноградне 3/40; 13-14 - Бузьки III 2/1; 15-16- Аккермень I 11/12; 17 - Білозерка, 1984р., 8/24; 18 - Хащеве 6/17; 19 - Аккермень I 11/11, 20-21 - Новошандрівка I 3/2; 22-23 - Чограї VIII 5/4; 24-27 - Новогригорівка, Безчасна могила/4; 28-29 - Новоселівка 6/7; 30-31 - Підокалинівка 5/5; 32-33 - Калинівка I 3/2; 34-37 - Старогорожене 1/17; 38-40 - Новочорномор'є 7/3. 1-3, 6, 7, 16, 23-24, 26, 38, 39 - кістка, ріг; 4, 5, 12-15, 17, 18, 20-22, 25, 30-34 - бронза (32 - бронза і ріг); 11, 19, 35 - срібло; 28,29 -свинець (?); 36 - золото; 8-10, 27, 40 - кераміка; 37 - кремень.

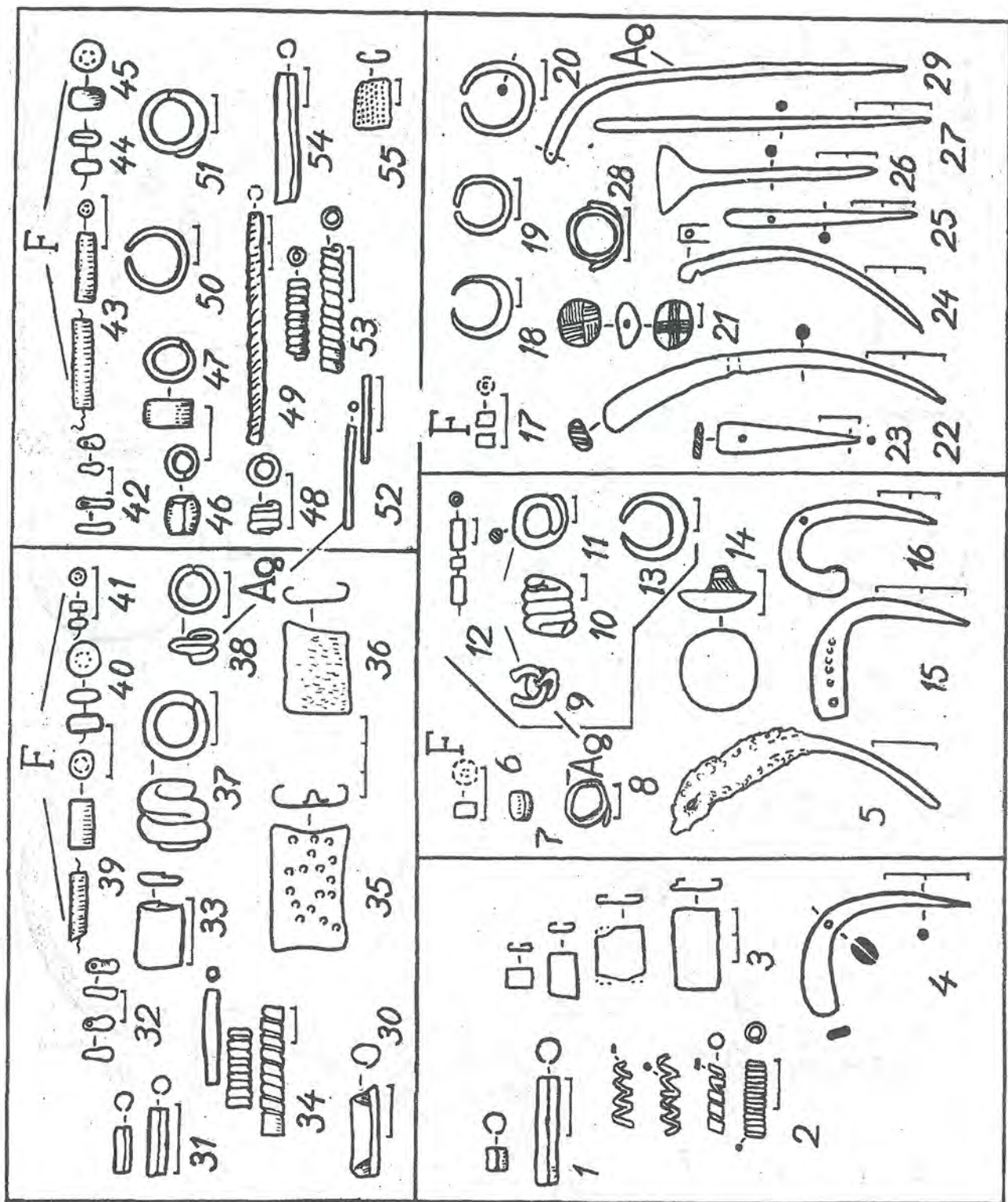

Рис. 100. Комплекси і окремі предмети з пізньоямних пох. Сівер-ськкодонецчини (9-16) і Нижньої Донщини (решта). 1-3 - Попов 30, 6/9; 4 -Новочеркаська ГРЕС 3/6; 5-6 - Новочеркаськ, Шибельний 7/5; 7 -Кудінов 2/11; 8 - Новочеркаська ГРЕС 3/15; 9 -Провалля 11 - А/1; 10, 11 - Плотина 10/3; 12 - Краматорськ 2/12; 13-16 - Зимогір'я 1/14; 17-27 - Сальськ 3/4; 28-33 - Алітуб 3/30; 34-39 - Донської 7/6. 1, 13, 28-30 - срібло; 2-6, 8, 10, 11, 14-16, 21-24, 31-33, 35-36 - бронза; 7 - зуби ската; 9, 12, 17-20, 25, 34, 37-39 - кістка; 26,27 - кераміка.

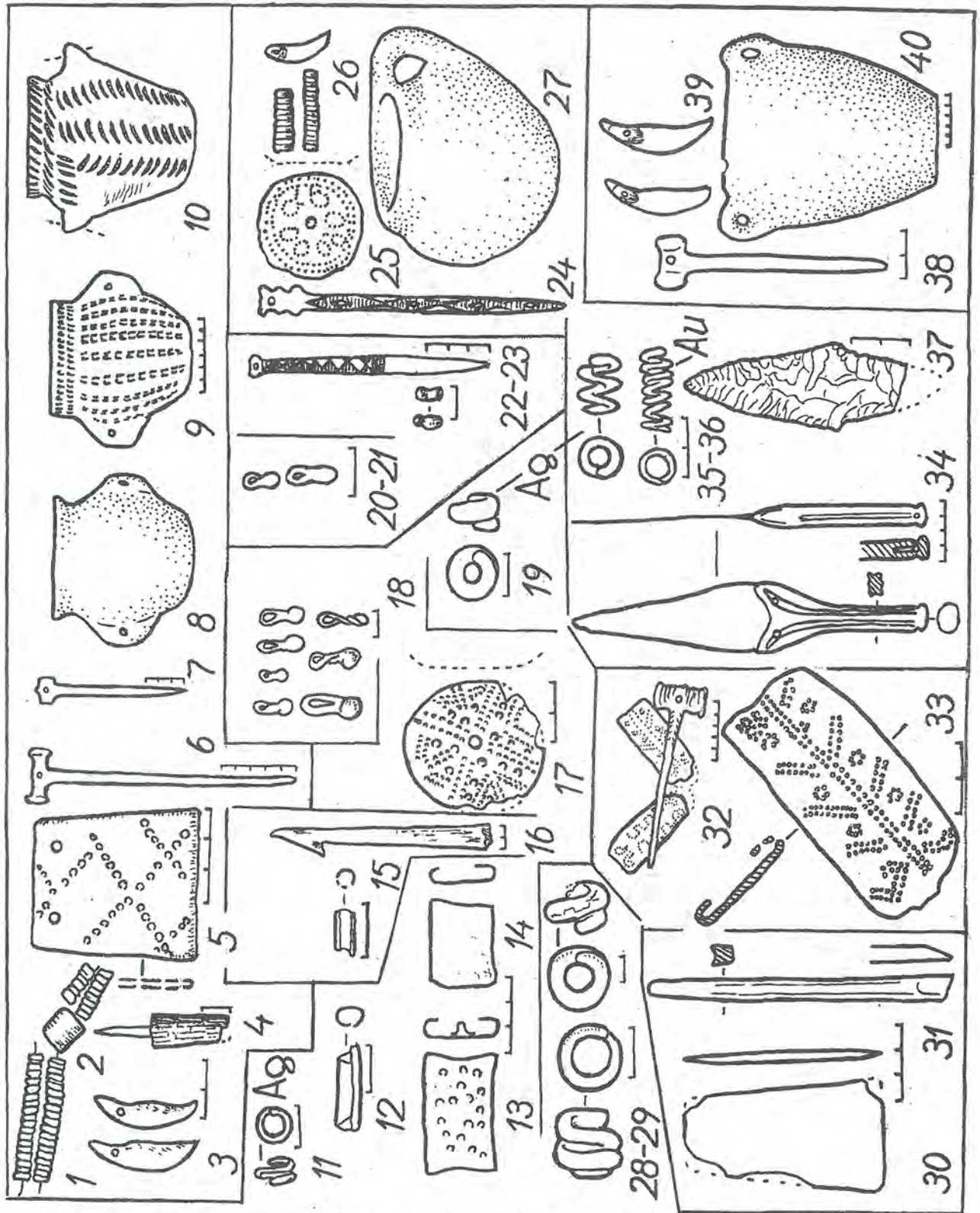

Рис. 101. Окремі комплекси Кубанського Надазов'я і лівобережної Донщини: ранньоямний (1, 2), ранньоновотитарівський (3, 4), пізньоямні (5-11) і передкатакомбний (? 12-20). 1, 2 - Брюховецька II 3/3; 3-4 - Лебеді I 3/10; 5, 6 - Батуринська II 3/11; 7-9 - там же 3/4; 10, 11 - Корсунська 5/1; 12-20 - Кулішовка 1/2. 1, 2, 5, 10-17 - бронза; 4, 6 - камінь; 7 - ріг; 8, 9, 18, 19 - срібло; 3, 20 - кераміка (поруч з позицією 3 - гіпсова відливка).



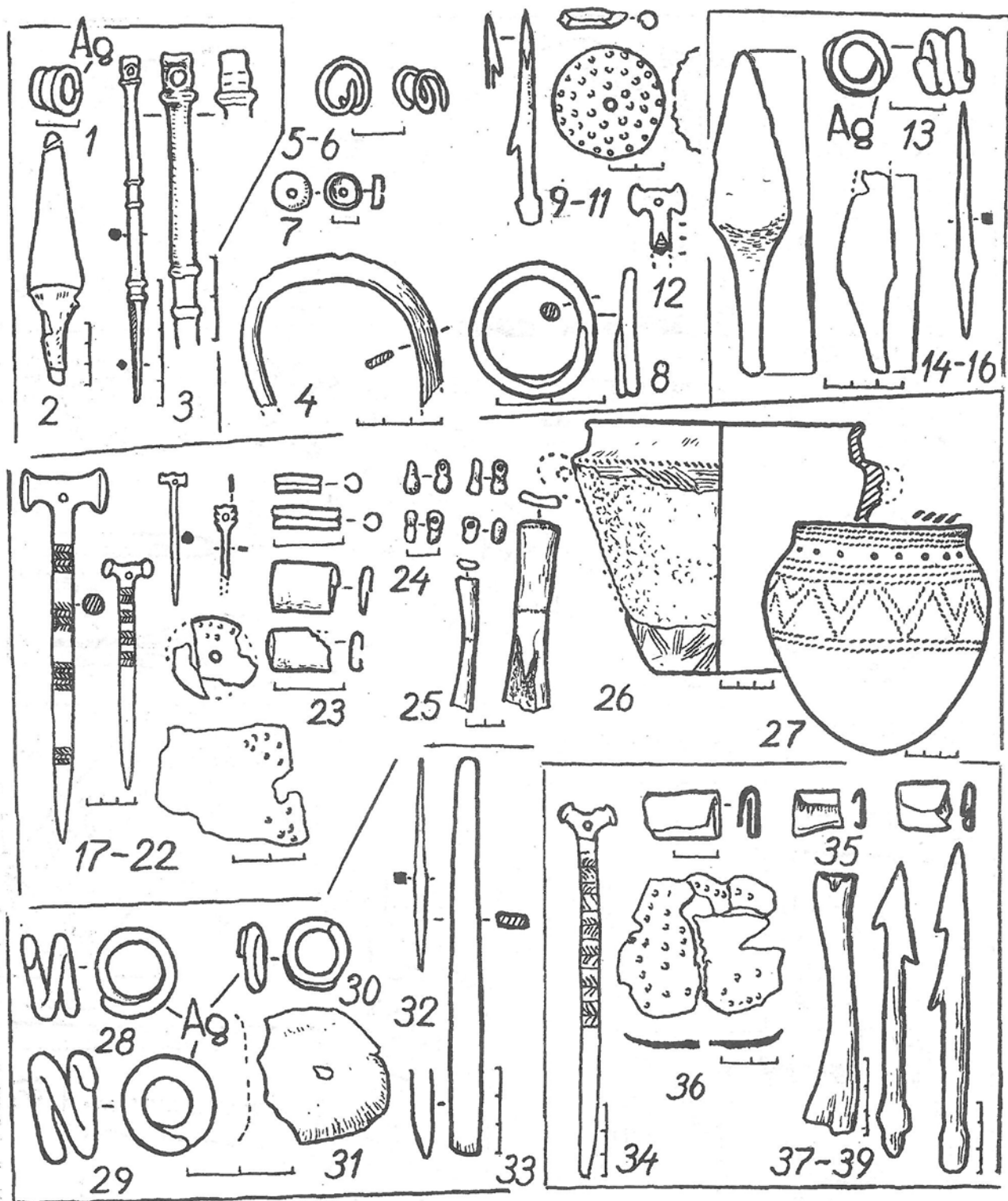

Рис.102. Матеріали з пізньоямних (1-21) і синхронних центрально- (22-23) і південнокавказьких (24-29) пам'яток та культур шнурової кераміки Центральної Європи (30-38). 1-2 - Новочеркаськ, Соколовський 5/7 ; 3 - Криволіманський III 3/8 ; 4-5 - Височино 30/15; 6 - Кіровський IV 1/11; 7-8 - Котівка, Майдан/ 1; 9-12 - Баратівка 1/26; 13-14 - Ремонтне; 15 - Вовчанське I 2/17; 16 - Батуринська II 3/4; 17 - Плотина 10/7; 18 - Дивне; 19 - Новочорномор'є 7/3; 20 - Зимогір'я 1/14; 21 - Вовчанське II 1/12; 22-23 - Заглі 1/7, 11/2; 24-27 - з поховань Марткопської групи; 28 - Аміраніс-гора; 29 - Арич; 30-38 - з різних поховань, за М. Бухвальдеком. 2-3, 5-6, 13, 22-25, 28-29, 36 - бронза; 20 - срібло; 4, 7-8, 10-12, 14-19, 21, 26-27, 30-35 - ріг, кістка; 37-38 - камінь.

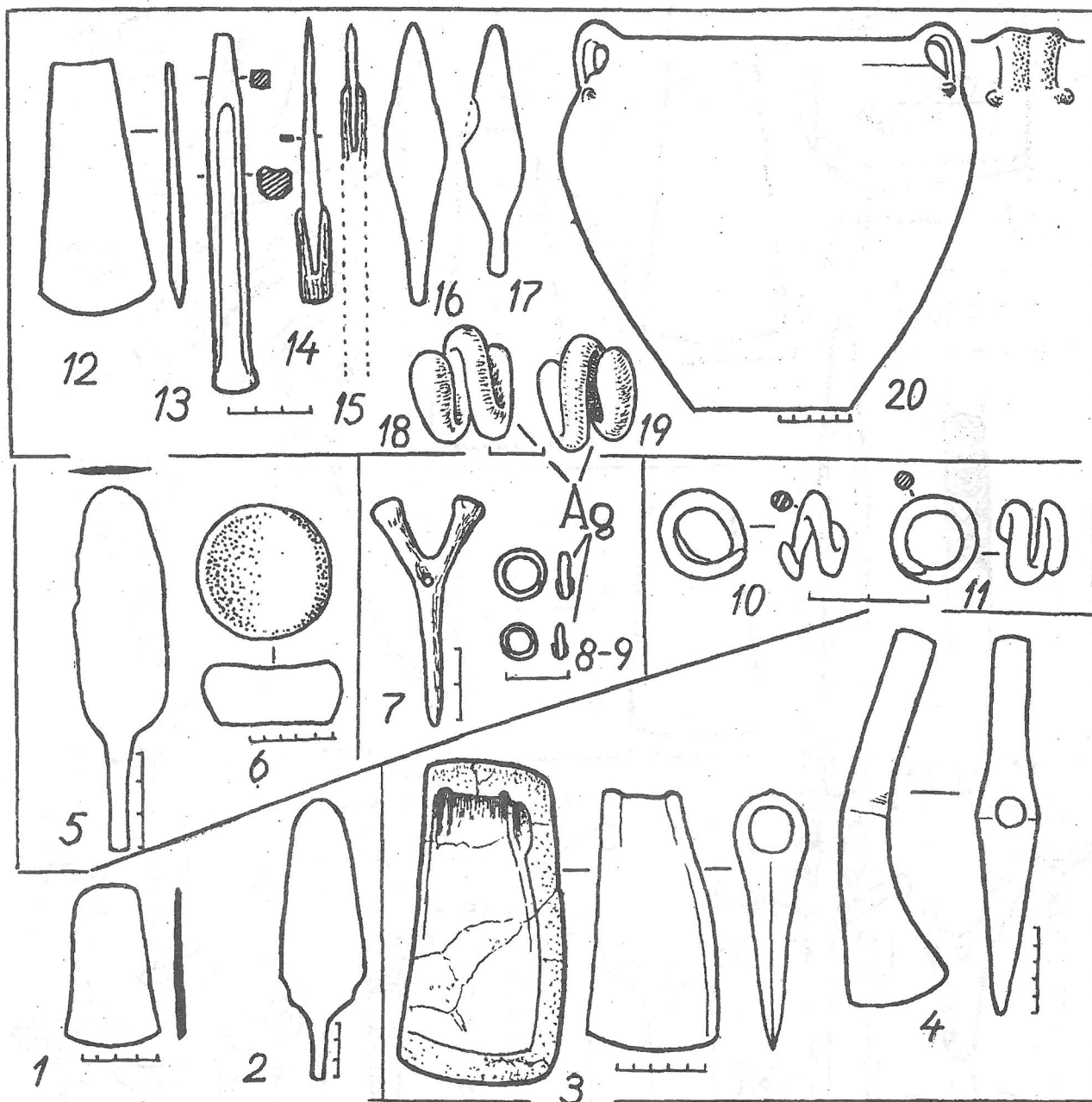

Рис. 103. Співставлення бронзових знарядь з пізньоямних (А), ранньо- і середньокатакомбних (В, С) комплексів донецької КК. 1 - Новочеркаськ, Соколовський 5/2; 2,3 - Кулішівка 1/2; 4 - Кіровський IV 1/11; 5 - Криволіманський III 3/8; 6 - Алітуб 3/30; 7 - Височино 30/15; 8 - Веселий I 3/13; 9 - Ворошиловград, ВСГІ 1/1; 10 - Царівка 4/6; 11 - Зимогір'я 1/14; 12 - там же 1/5; 13 - Ростов-на-Дону, Западний 6/4; 14, 16, 18 - Олександрівськ 9/25; 15 - Зимогір'я 1/7; 17 - Привілля 1/4; 19 - Зимогір'я 1/6; 20 - Благівка 1/7; 21 - Новоселівка 1/9; 22 - Хрящевський 2/2; 23, 26 - Новомикільське 1/5; 24 - Фрунзе 3/2, камера 2; 25, 32 - Луганськ, 1926р., 3/1; 27 - Миколаївка I 5/10; 28 - Краматорськ, 1938р., 1/2; 29 - Фрунзе 3/2, камера 1; 30 - Мала Комишуваха 4/2; 31 - Кам'янка 15/3.

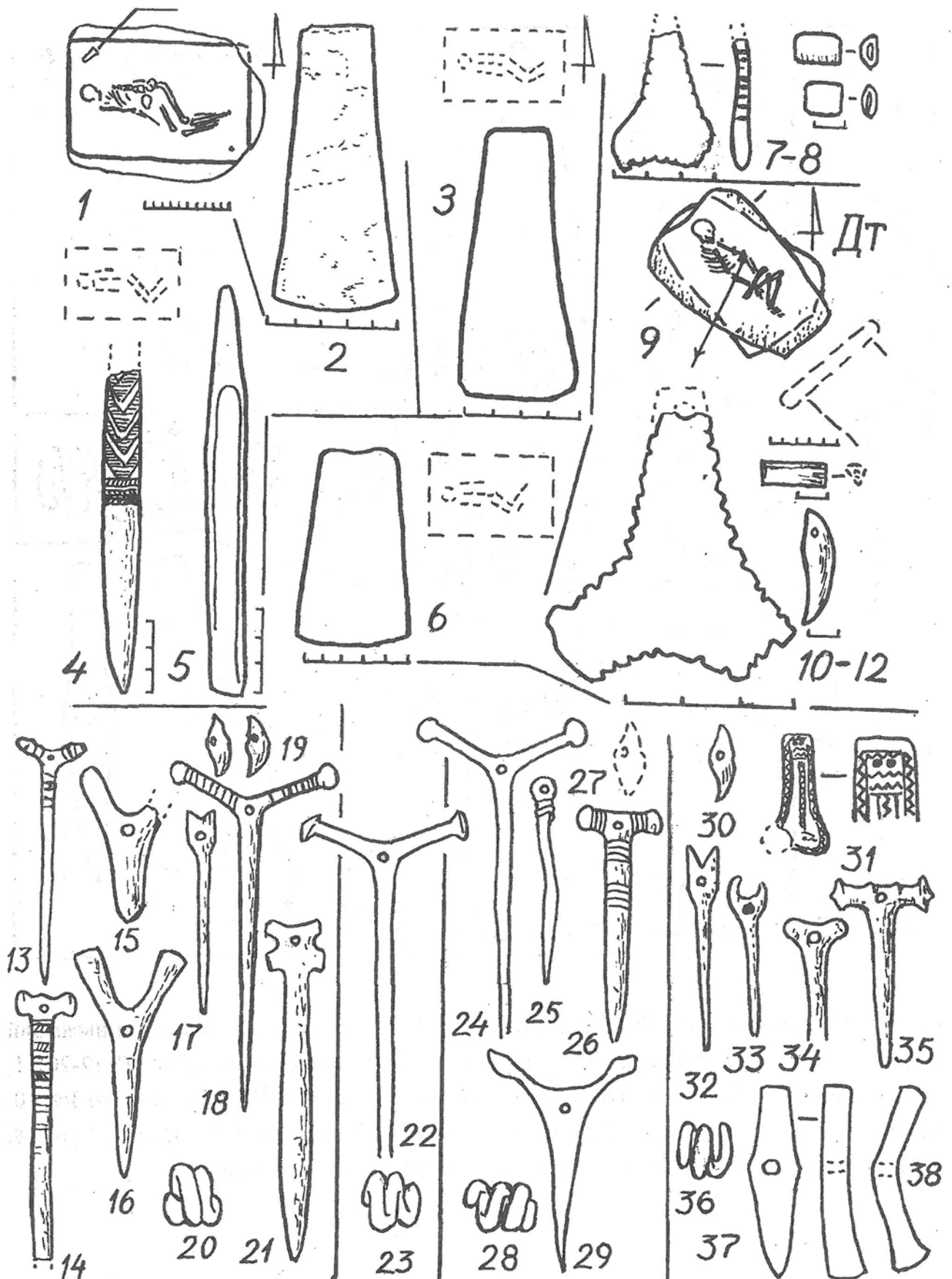

Рис. 104. Співставлення прикрас з пізньоямних (А), ранньо- і середньокатакомбних (В,С) комплексів донецької КК. А: 1 - Попов 30/6-9; 2 - Красногоровка III 5/13; 3-4 - Плотина 10/3; 5, 6 - Донської 7/6; 7 - Новочеркаська ГРЕС 3/15; 8 - Зимогір'я 1/14; 9-10, 16-17 - Сальськ 3/4; 11 - Новочеркаська ГРЕС 2/29; 12-13 - Кудінов 2/11; 14 - Плотина 10/7; 15 - Краматорськ 2/12; В: 1 - Центральний VI 14/2; 2-3, 35 - Верхняблучний 1/19; 4-6, 16, 20 - 21, 24 - Голубовський 4/4; 7-9 - Красна Зоря 2/9; 10, 32 - 34, 37, 43-45 - Новомикільське 1/6; 11 - Олександрівськ 8/2; 12 - Любиме 13/1; 13-14, 25-26 - Зимогір'я 1/6; 15 - Майдан 1/1; 17, 20-23, 30, 31, 36, 42, 46, 47 - Красна ссря 3/4;

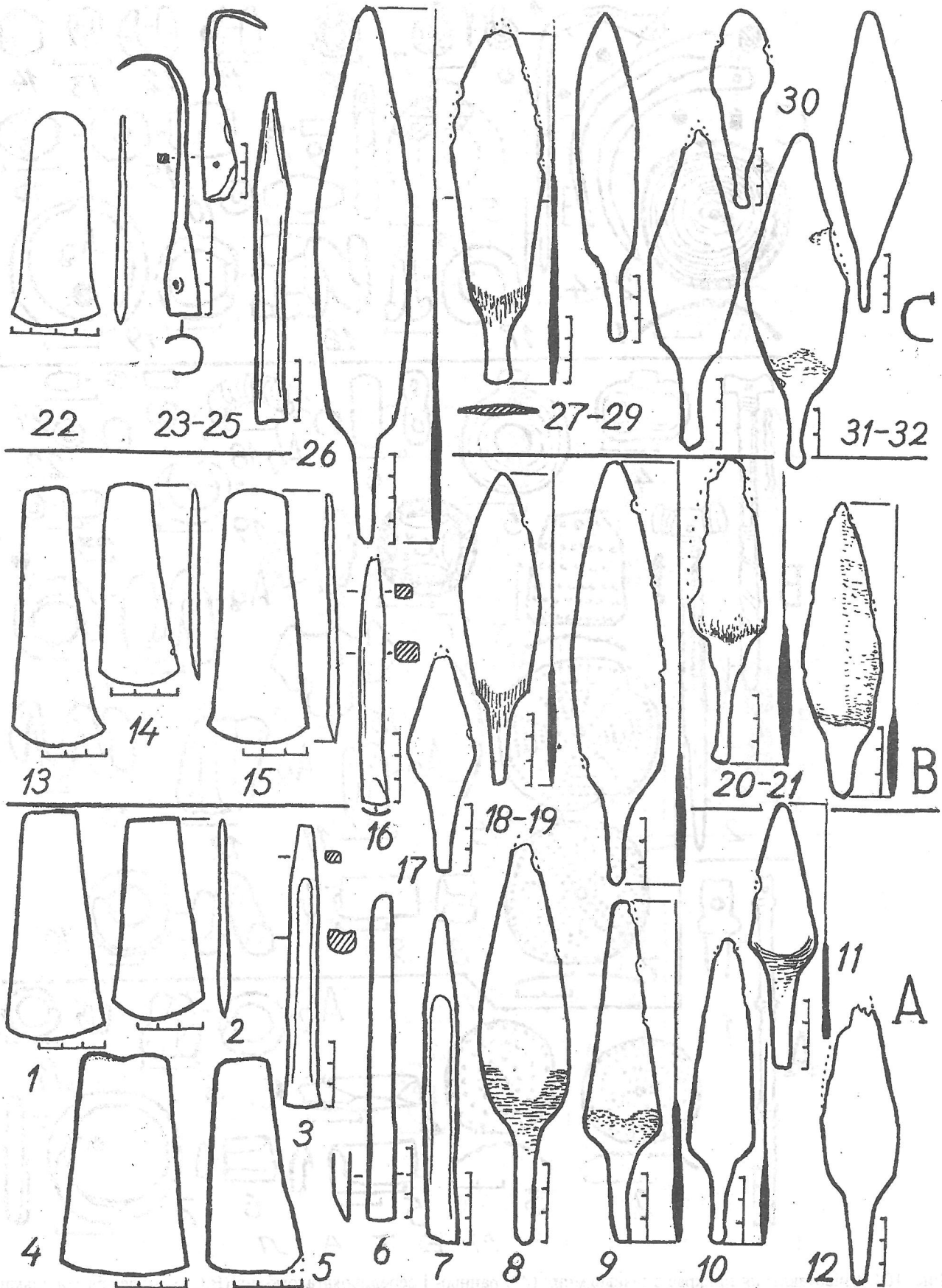

МЕТАЛ

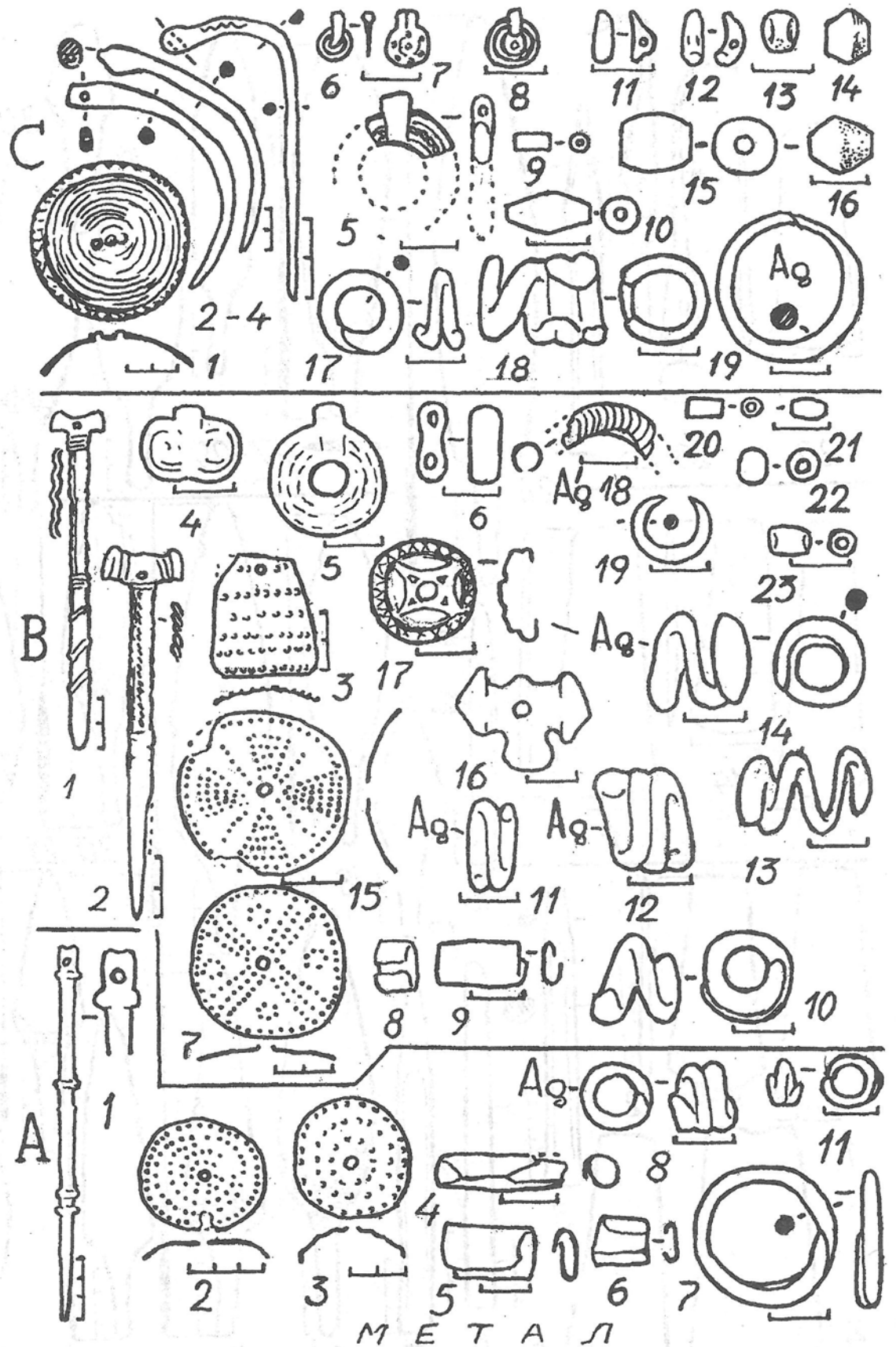
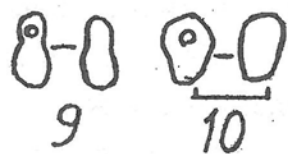
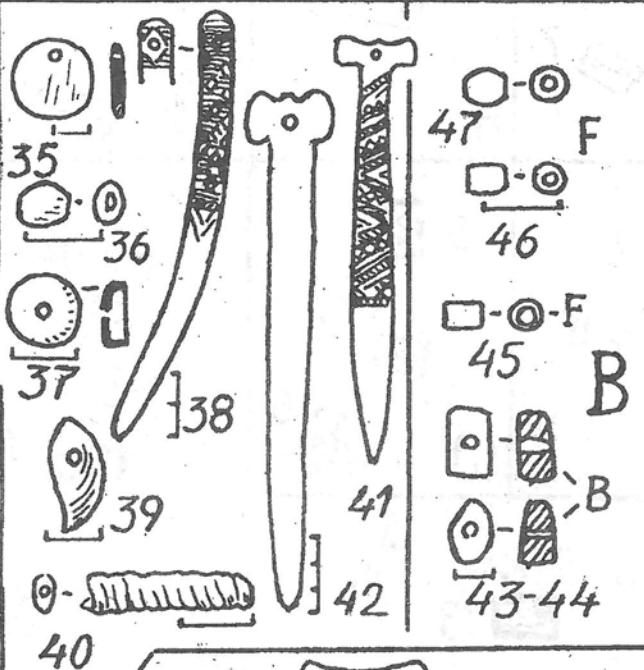
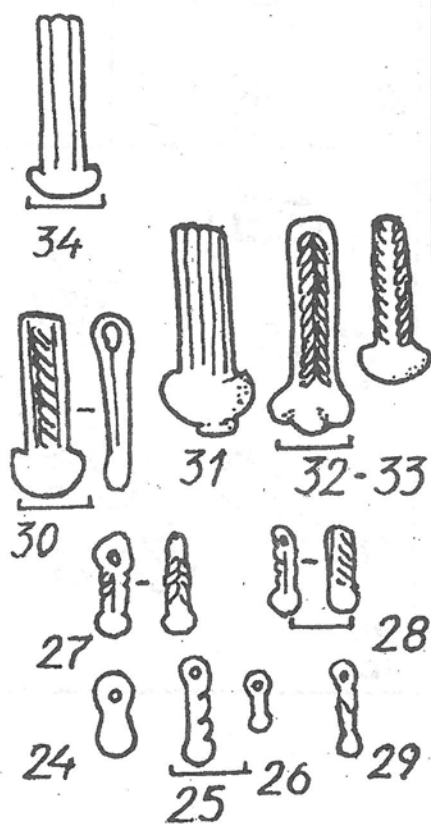
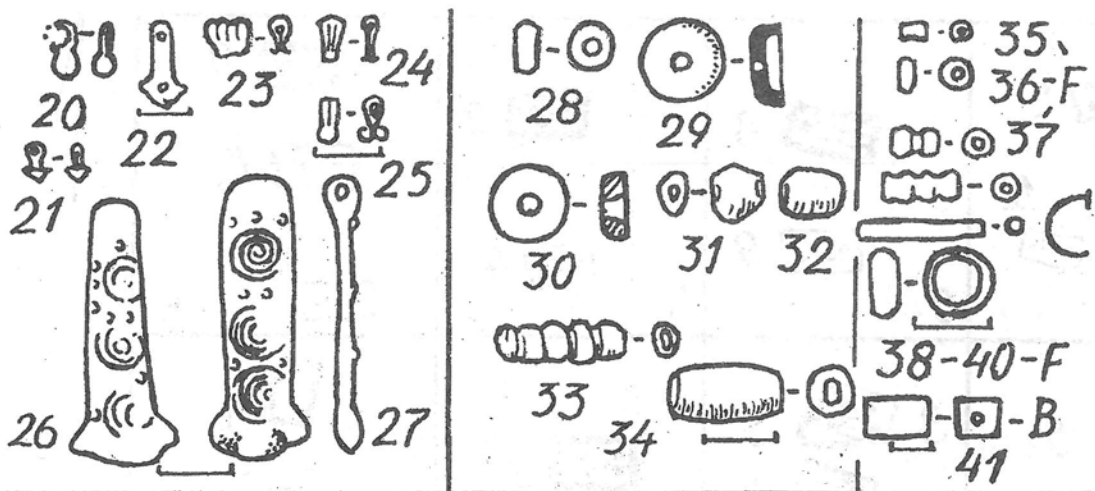
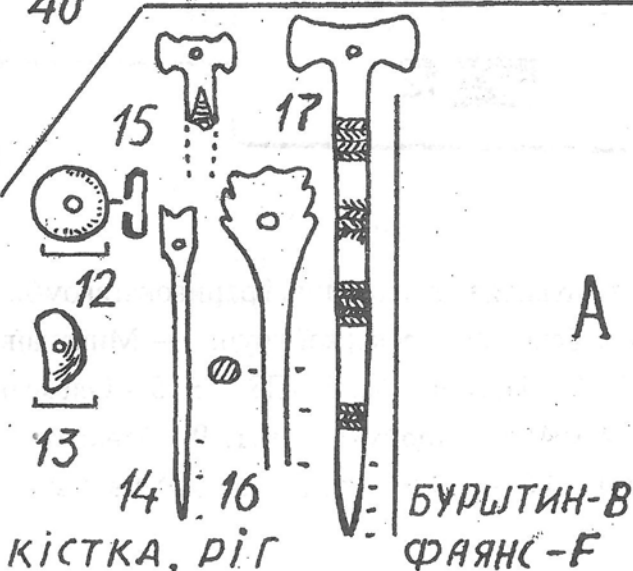

КІСТКА, РІГ

БУРШТИН-В  
ФЯЯНС-Ф

19- Донской 7/15; 27-29 - Новочеркаськ, завод № 17 1/1; 38 - Кастирський V 3/5; 39 - Бірюкове 1/6; 40 - Кондратівка 4/2; 41 - Говоруха 6/13; С: 1-3 - Івано-Дар'ївка 1/6; 4, 8 - Ростов- на- Дону, Западний 1/6, 7/4; 5, 12-14, 30 - 34 - Славове 1/2; 6, 21 - Фрунзе 3/2; 7 - Вербівка 3/1; 9, 10, 27-29, 35 - 37, 41 - Ворошиловград, ВСГІ 3/19; 11, 15, 20 - Сватове 1/5; Краматорськ 2/13; 17 - Говоруха 2/9; 18 - Миколаївка I 5/8; 19 - Луганськ, 1926 р., 3/1; 22 - Шелаєве, Кубаєва м./1; 23-24 - Краматорськ, 1938 р., 1/2; 26 - Карпово-Крепінський 1/2; 38-39 - Нижня Бараниківка 2/5. М - метал, К - кістка, рiг, Е - фаянс, В - бурштин.



Рис. 105. Розташування пізньоямних і ранньокатакомбних поховань в могилах луганської (1-10, 12-13) і бахмуто-берекської груп. 1 – Миколаївка I м.5; 2 - Привілля м.1; 3 - Говоруха м.1; 4 – Лисичанськ, ЛНПЗ м.3; 5 - Олександрівськ м.3; 6 - там же м.4; 7 - Голубовський м.4; 8 - Чорнухине м.1; 9 - Бірюкове м.9; 10 - Красна Зоря м.6; 11 - Кондратівка м.3; 12 – Зимогір'я м.1; 13 - Дібрівка м.4.



Рис. 106. Розташування ранніх катакомб в могилах Сіверськодонецчини. 1 - Привілля м.3; 2 - Любиме м.13; 3 - Красна Зоря м.4; 4 - Привілля м.2; 5 - Лисичанськ, ЛНПЗ м.2; 6 - Бірюкове, 1987р., м.1; 7 - Сокольники м.5; 8 - Тополівка м.1; 9 - Голубовський м.4; 10 - Красна Зоря м.2; 11 - Жолобок м.3; 12 - Пришиб м.1; 13- Говоруха м.7; 14 - Новомикільське м.1; 15 - Нова Астрахань м.1; 16 - схема розташування дитячих катакомб. Умовні позначення: 1 - основне пох., 2 - впускне.

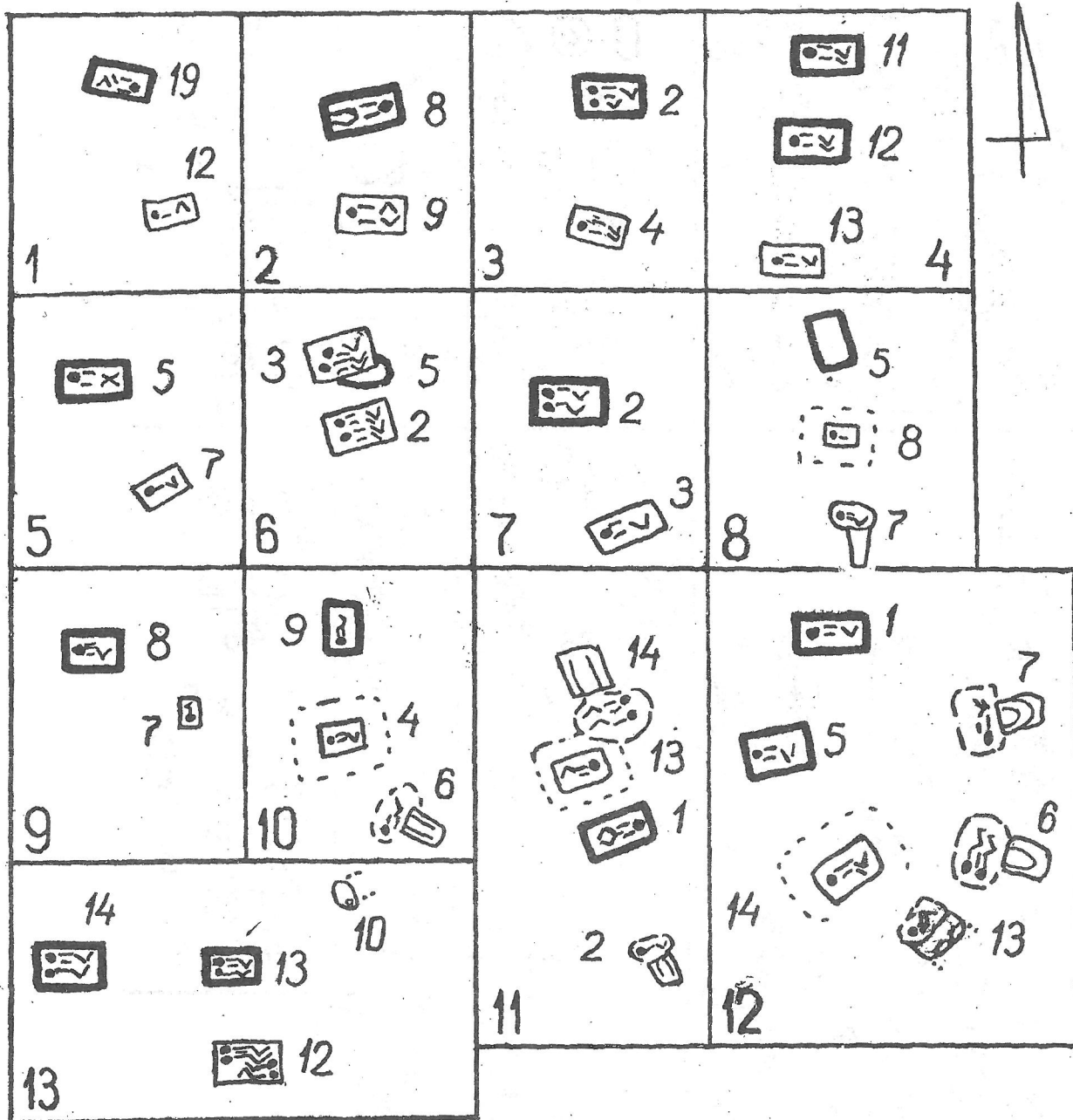

Рис. 107. Крем'яні знаряддя і жолобчаті абразиви з ранньокатакомбних (1,2) і пізньоямних поховань (3-9) Сіверськодонецчини (1,3 - 6) та Північного Надзав'я (2, 7-9). 1 - Олександрівськ 9/25; 2 - Аккермень I 17/2; 3 - Октябрське 3/4; 4-6 - там же 6/1; 7 - Жданов, Виноградники 1/3; 8-9 - Костянтинівка 2/4; 10 - 15 - домайкопська культура.

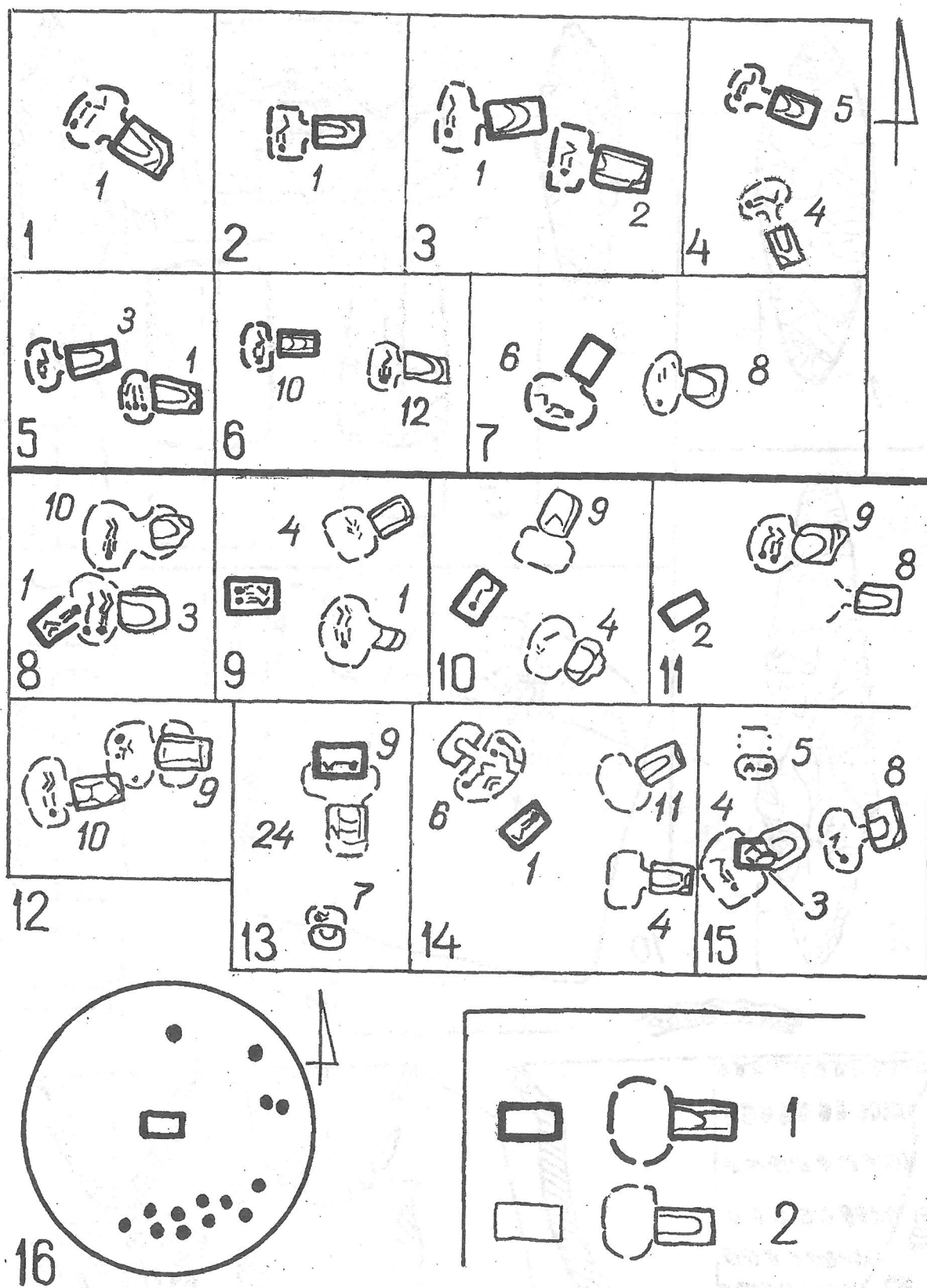

Рис. 108. Посудини з пізньоямних поховань луганської групи. 1 - Тополівка 1/1; 2 - Фрунзе 2/В; 3 - Привілля 2/1; 4 - Миколаївка I 5/12; 5- Сватове 2/4; 6 - Бірюкове, 1987р., 9/7.



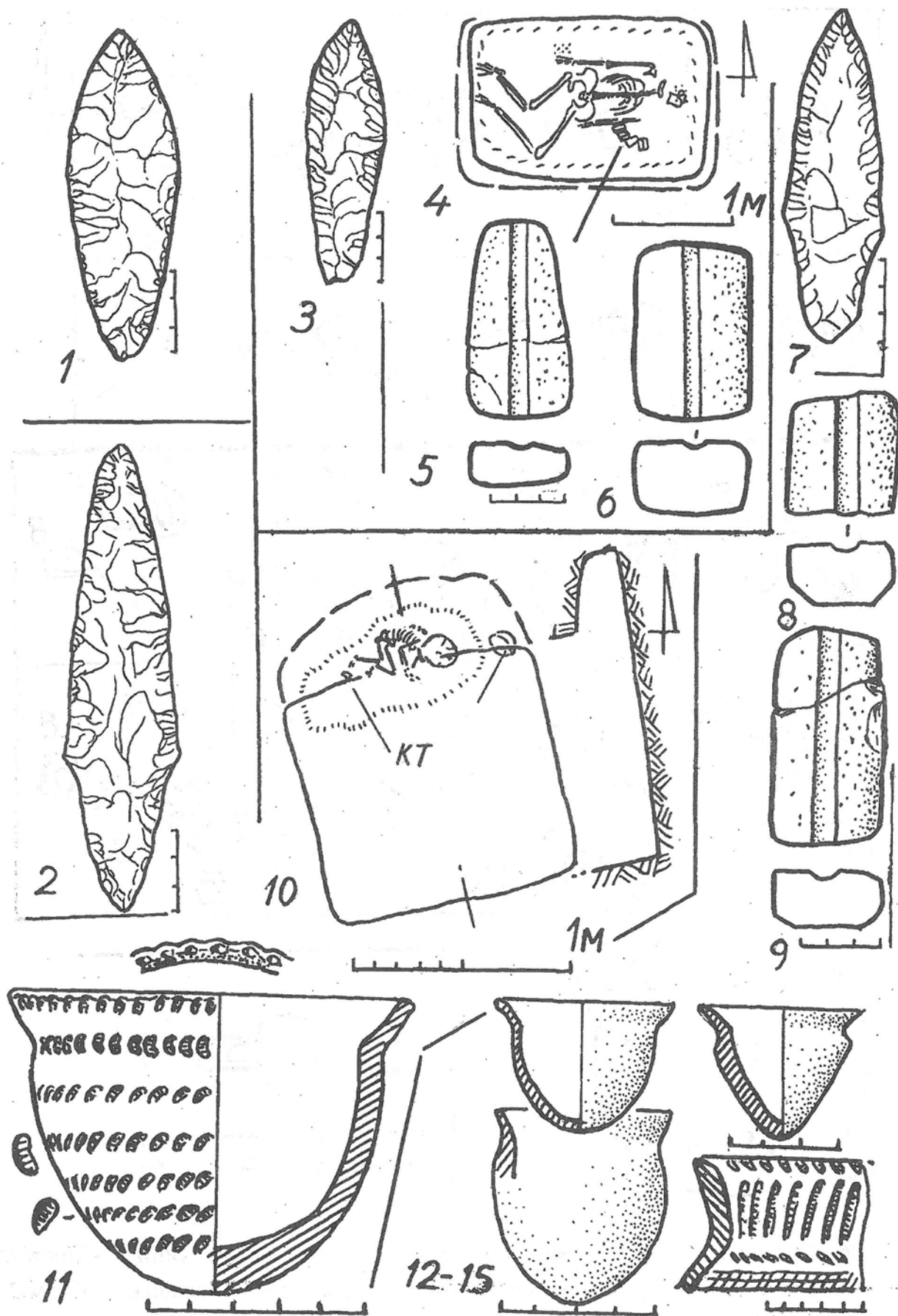

Рис. 109. Бронзові ножі і стрижень, посудини і двокамерне поховання пізньоямної нижньодонської групи. 1 - Попов 30, 6/9 (ніж з рукою з бронзової платівки); 2 - Шахаєвський 3/4; 3 - Аксай, Гиреева м./1; 4 - Донської 7/5; 5, 6 - Веселий I 3/13; 7-8 - Заплавська, Остапів к./1.

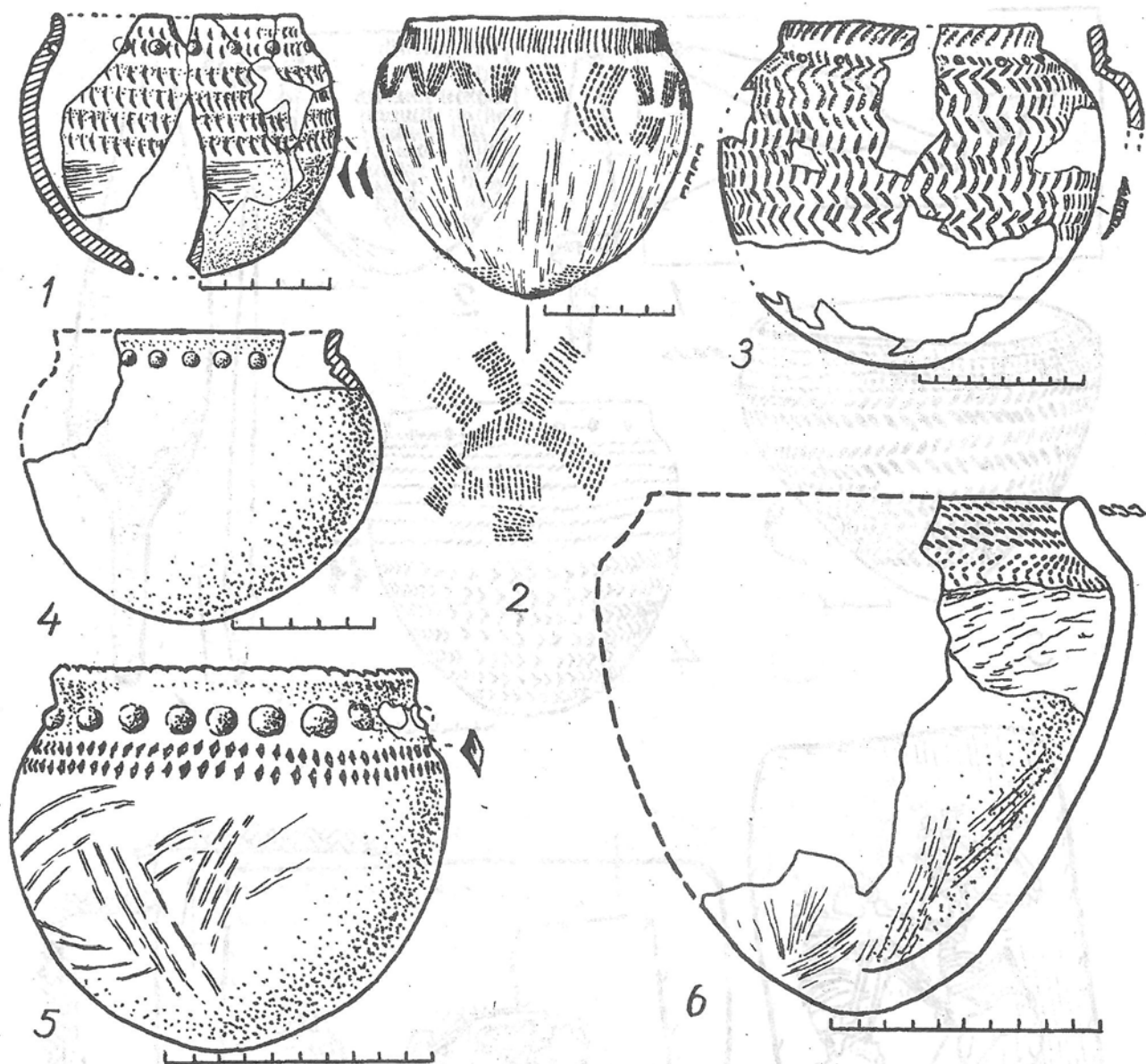

Рис. 110. Катакомби Єгипту (1 - поселення поблизу Гази, 1700-1600 р.р. до н.е.); Ієрихона (2 - аморитський час, 2200-1800 р.р. до н.е.); Кіпру (3) і Малопольщі (4).

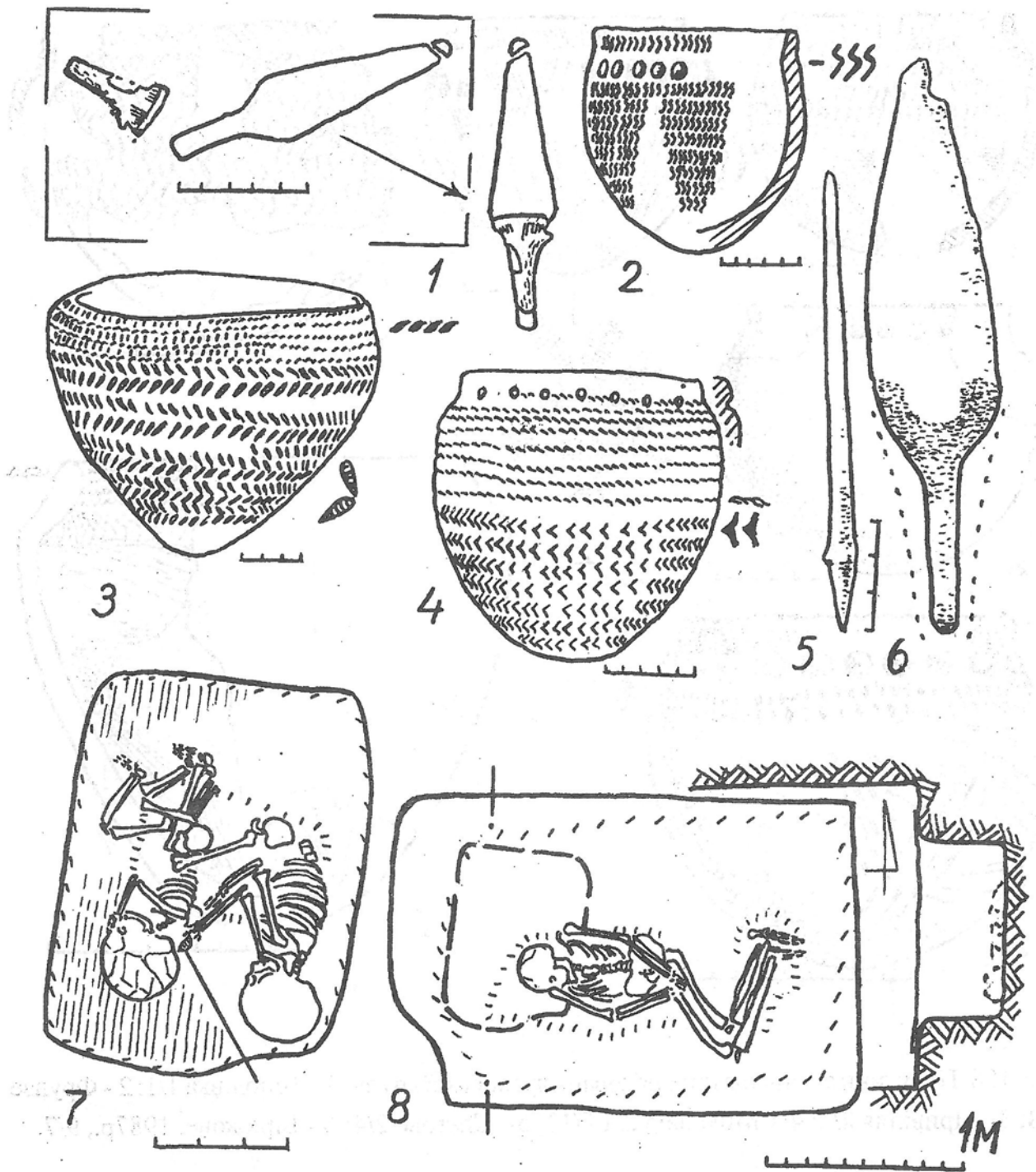

Рис. 111. Кераміка з поховань раннього етапу донецької (1,4-5, 7-13) та передкавказької КК (2-3,6). 1- Аксай, Клиновий к./ пох.; 2 – Мекенська 6/6; 3 – Хагажукаєвський 1/2; 4 – Ворошиловград, ВСГІ, 4/5; 5 – Шахаєвський I 4/35; 6 – Новокорсунська 5/5; 7 – Кастирський VI 7/7; 8 - Кастирський V 3/7; 9 – Новий 114/15; 10 – Кастирський V 12/5; 11 – Упразно-Кагальницький IV 1/5; 12- там же, II 5/5; 13 – Зимогір'я 2/9; 14 – Орешкін I 16/3. 5, 7- 12 – за дисерт. О. В. Кияшка.

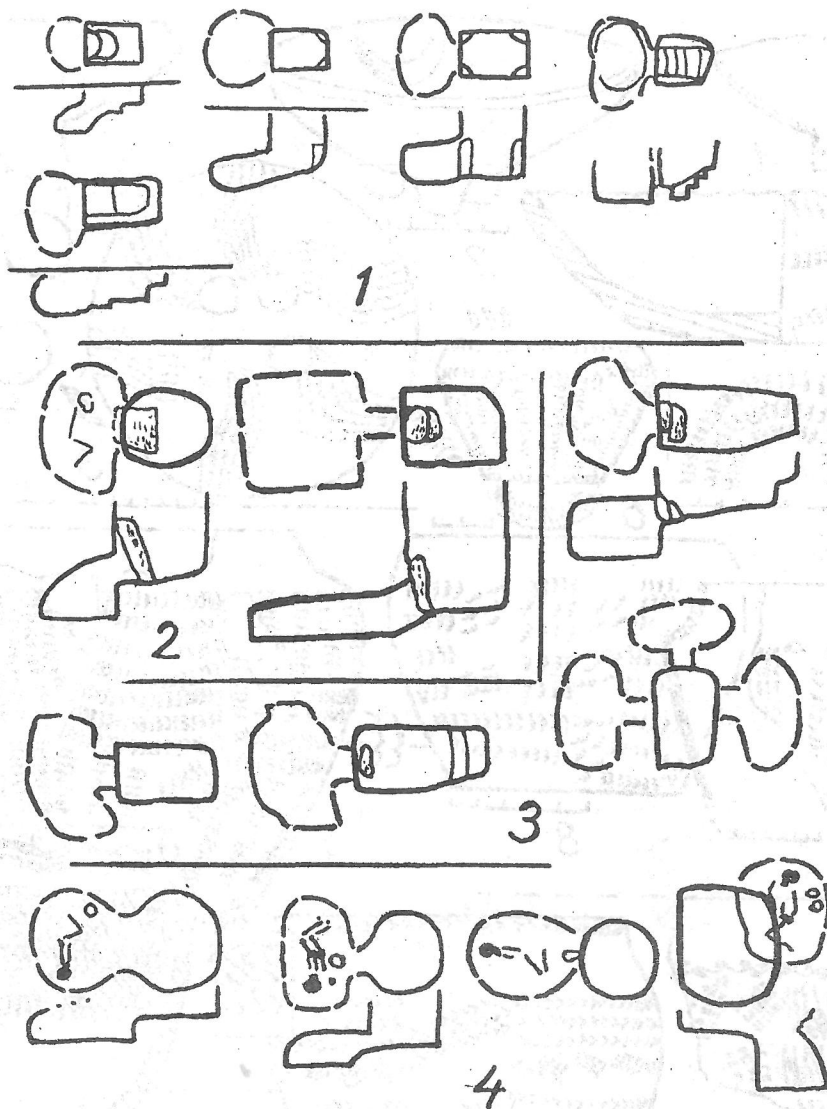

Рис. 112. Чаші та інші посудини донецької КК (1-10, Д- дерев'яна), нижньодніпровської ямного варіанту (11-12), некрополя Заман-Баба (13 - 17), окупівської (18 - 19) та афанасівської (20-24) культур. 1- Власівський 1/1; 2 - Глазуновський 11/1; 3 - Сидори 4/8; 4 - Покровське ССV/6; 5 - Слав'янськ ССL III/8; 6 - Войтове III 6/2 (дерев'яна посудина); 7 - Олександрівськ 1/41; 8 - Березовська 10/1; 9 - Краматорськ 2/14; 10 - Миколаївка I 6/2; 11-12 - поселення Михайлівка; 13-24 - з різних поховань (за Е. Е. Кузьминою і Е.Б. Вадецькою).

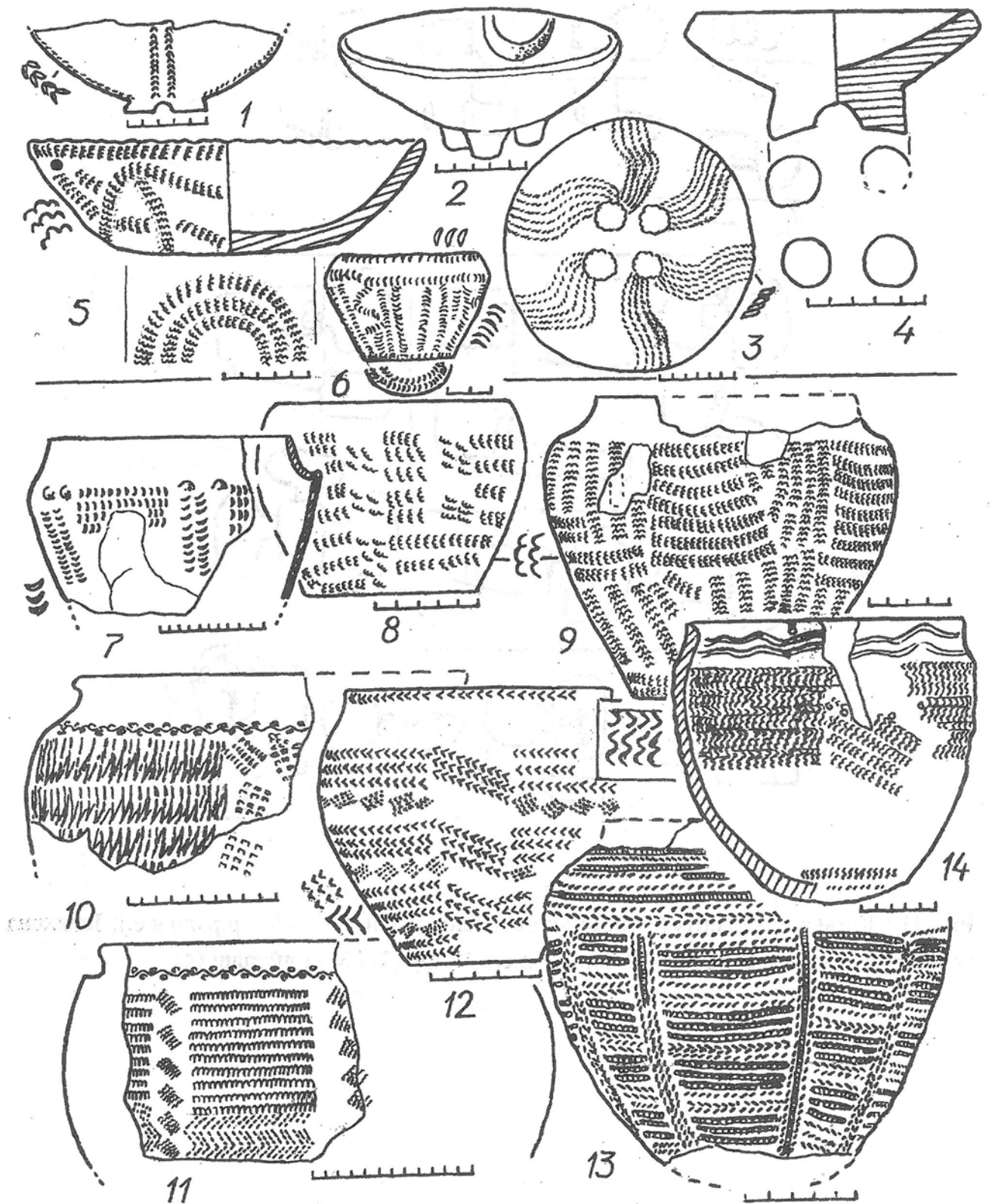

Рис. 113. Ранні комплекси і кераміка полтавкинської культури середньо- і нижньоволжського варіантів (1-9, та 10-23). 1-2 – Преполовенка 9/1; 4-8 – Утевка 1/1; 9 – Володимирівка 4/4; 10 – Бикове I 1/19; 11 – Мирне 6/2; 12 – Іловатка 3/1; 13 – Стара Полтавка Е 26/3; 14 – Бикове I 7/12; 15-22 – Бородаївка (Баоро) F 6/9; 23 – Бережновка I 3/9.

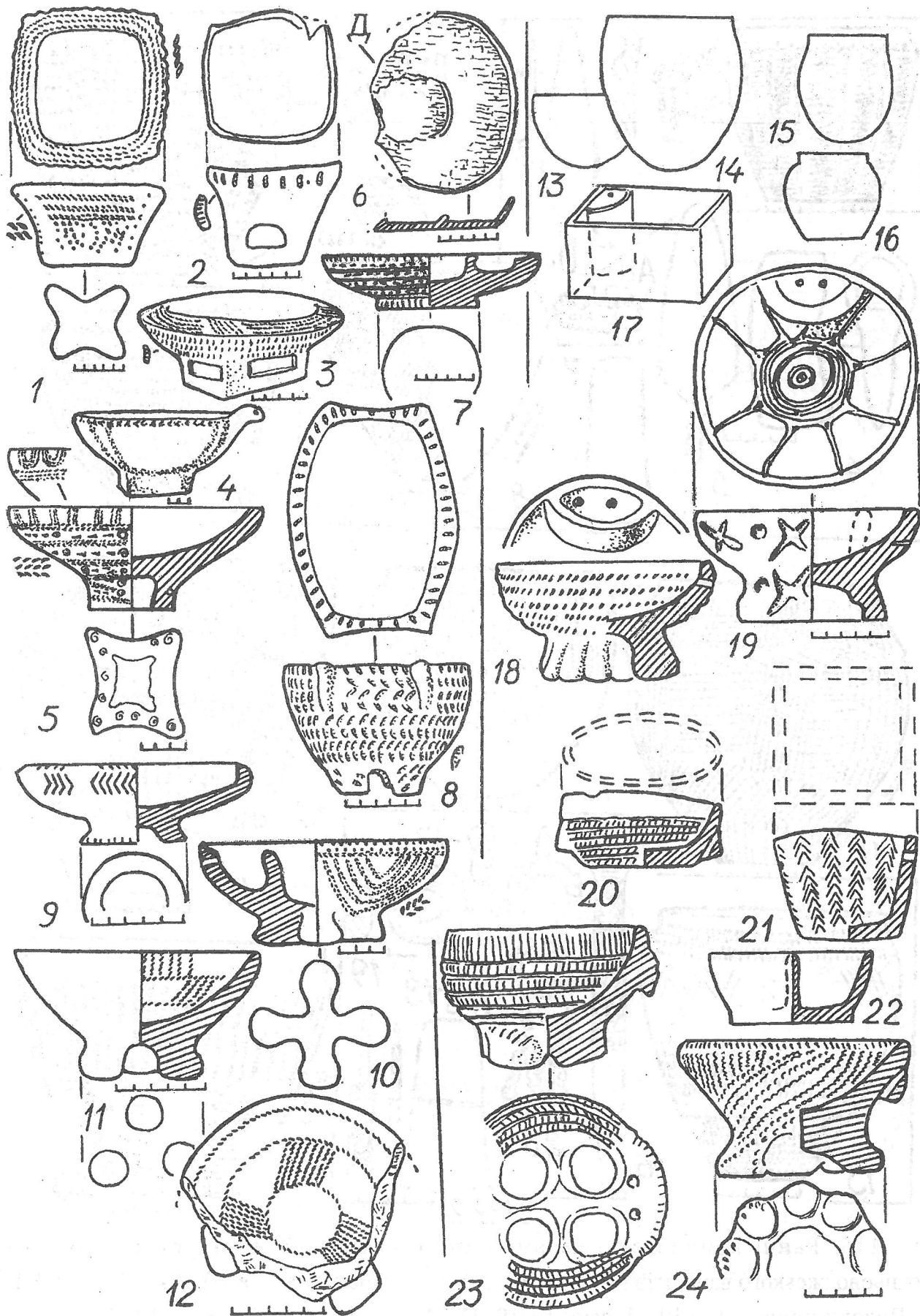

Рис. 114. Кераміка, кістяна (рогова ?) шпилька і бронзова бляха з полтавкинських (1-4, 7-10, 13), пізньоямних (5-6, 11-12) та ранніх донецьких (Нижня Донщина) пам'яток (14-16 за дисерт. О. В. Кияшка). 1-4 - прикаспійські поселення, за Н. К. Качаловою; 5-6 - Тамар-Уткуль VII 1/1; 7 - Політотдельське 2/6; 8 - Бережновка II 80/14; 9 - Бородаївка 9/6; 10 - Яма С 17/2; 11 - Бикове I 17/7; 12 - Верхньопогромне 9/11; 13 - там же 2/12; 14 - Усть-Погож'є I 1/8; 15 - Кастирський II 16/3; 16 - Нагавський II 1/9.

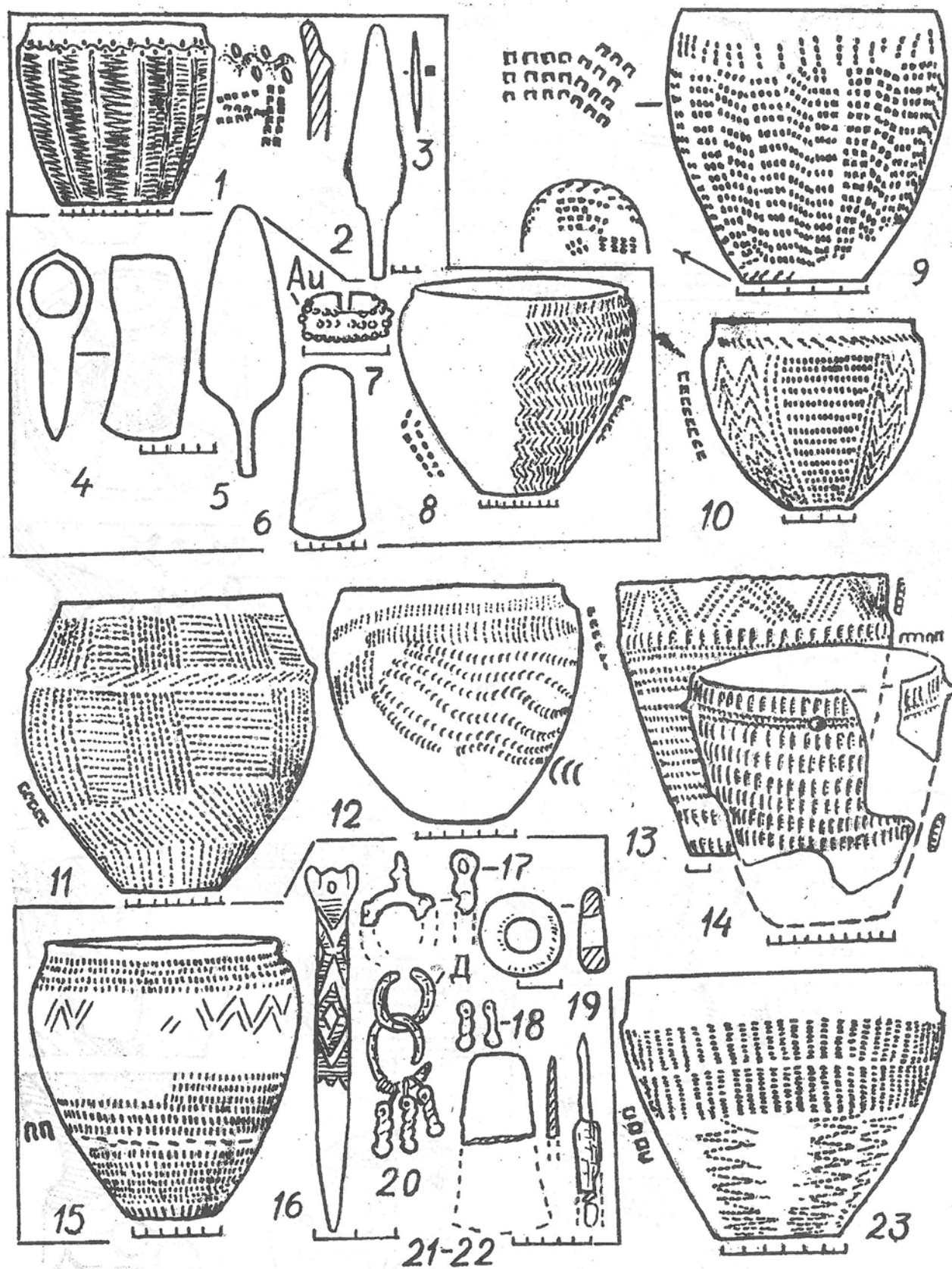

Рис. 115. Кераміка енеоліту - ранньої бронзи Сибіру (1-3, 6-20). Прикам'я (5) та Верхнього Іртишія (Казахстан - 4). 1- новокусовський тип; 2-3 - ігреківський тип за М.Ф.Косаревим; 4 - усть-буконська група за С. С. Черніковим; 5 - гаринсько-борський тип; 6-10 - окупівська культура; 11 - ямний комплекс з Притоболля, В.Алабуга, пох.5; 12-16 - афанасівська культура; 17 - аятський тип; 18-20 - липчинська і шапкульська культури.

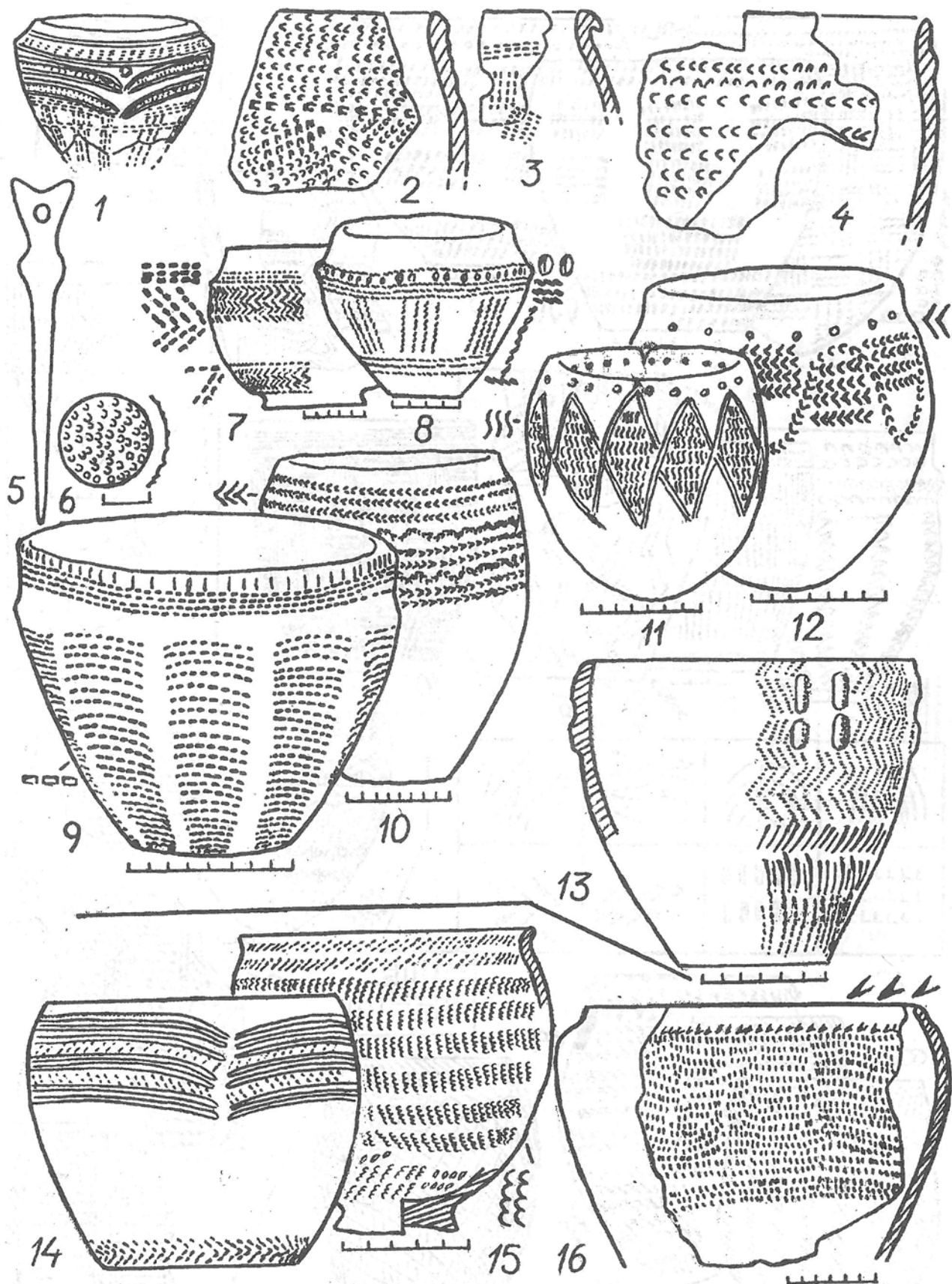

Рис. 116. Прикраси і кераміка з катакомбних (1-3, 7-22, 26-27) і ямних (28-29) поховань та пам'яток Південного (4) і Північного (5, 24-25) Кавказу. 1-3 - Барановка I 22/5; 4 - Хизанаант-гора; 5 - Нальчик 4/1; 6 - Кисловодськ, гора Ракітна 2/11; 8-22 - В. Знам'янка, пох. 16; 23 - Семикаракорський 1/2; 24-25 - Бамут; 26 - Луганський музей; 27 - Семикаракорський 1/зруйн. пох. (рис. автора); 28 - Рясний II 3/5; 29 - Крепінський I 18/17.



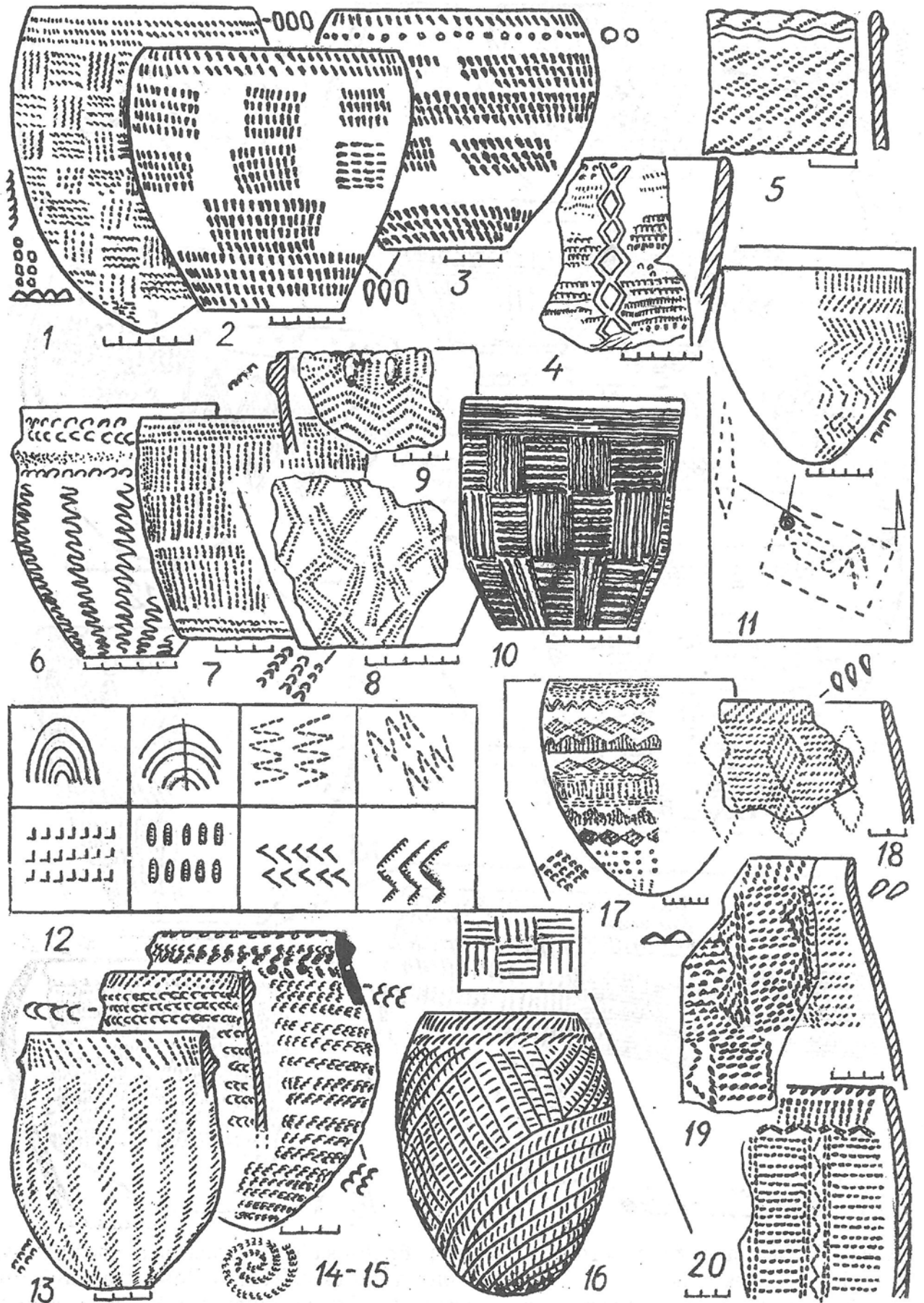

Рис. 117. Деякі спільні риси в орнаментатії кераміки донецької (1-9), дніпро-азовської (10) КК і культур Північного та Південного Кавказу (11-13, 15, 16, 21 – північнокавказька; 17-18, 20, 22 – передкавказька, східноманицький варіант; 14 - Великентська катакомба; 19 – Сачхере).

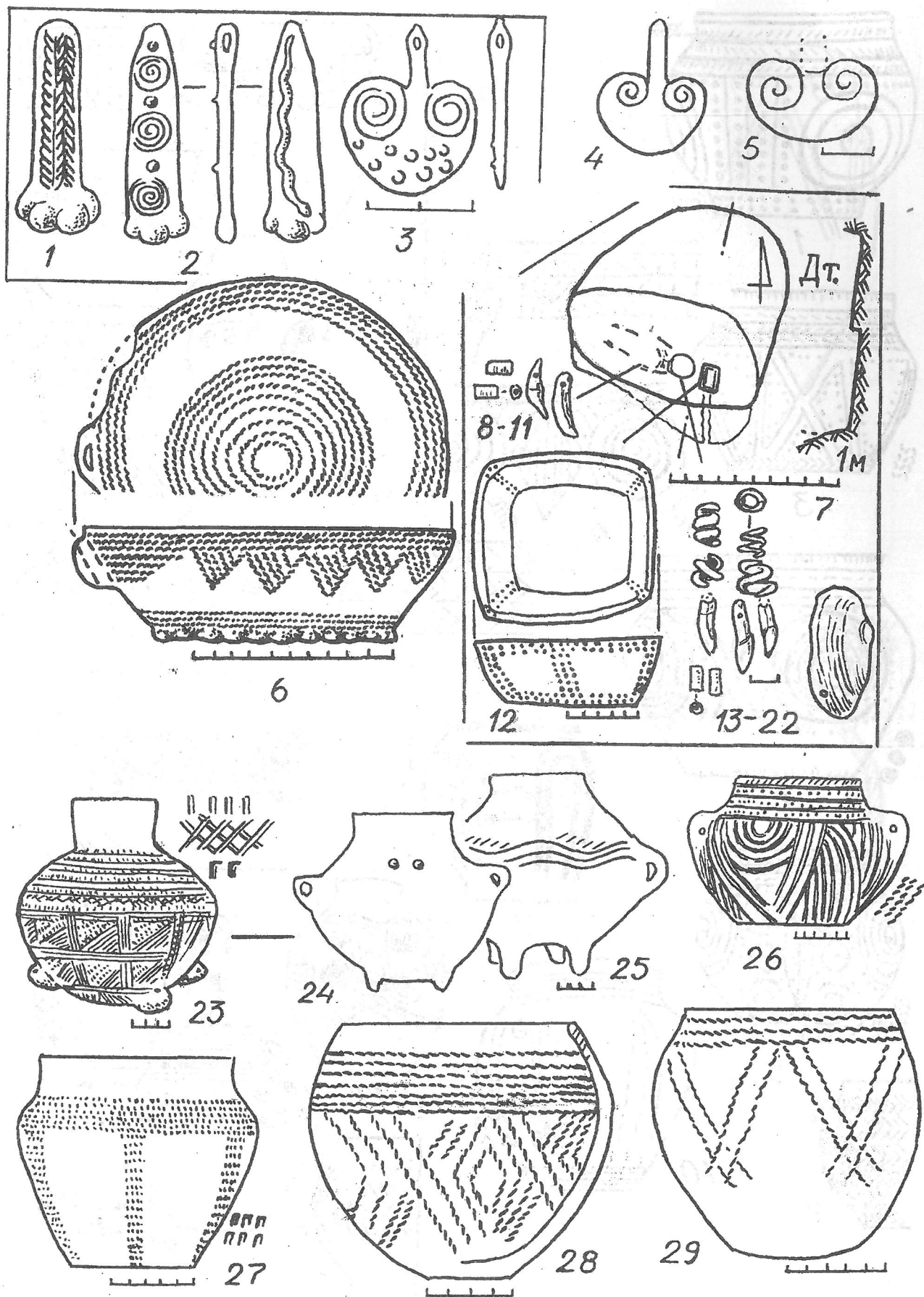

Рис. 118. Поховальні комплекси з лівобережжя Нижнього Дону з заліскованою керамікою кавказьких типів (1-7) та їх імітації (8- 11). 1-5- Крепінський II 5/8; 6-7 - Новий 138/3; 8-11 -Новий 132/15.

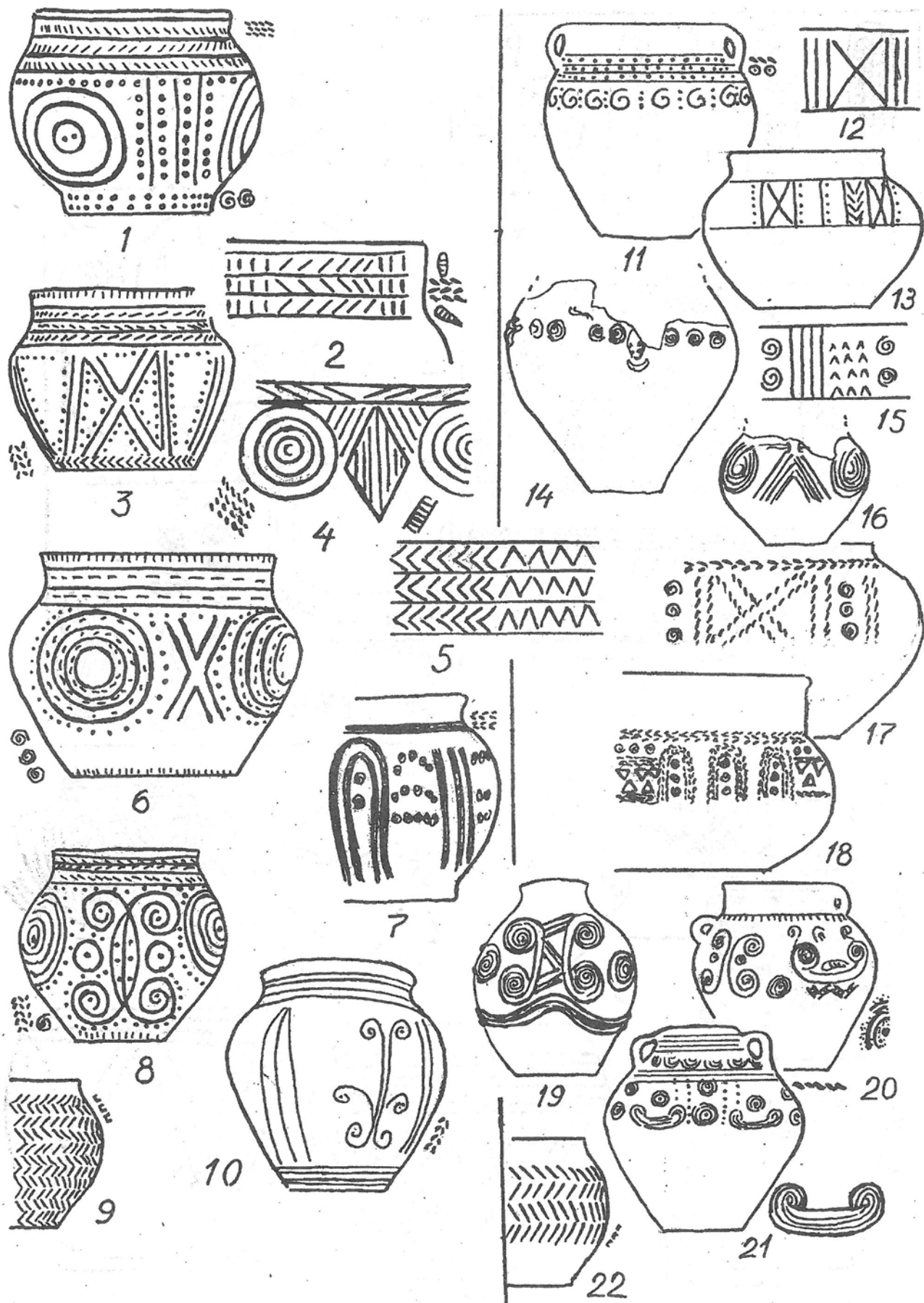

Рис.119. Поширення гаків доби середньої бронзи (1), амфорки з лівобережжя Нижньої Донщини та з Сіверськодонецчини (2-3 - Арпачин II 6/14, за А. В. Кияшком, 4 - Біловодський музей, рис. О. В. Супруна).

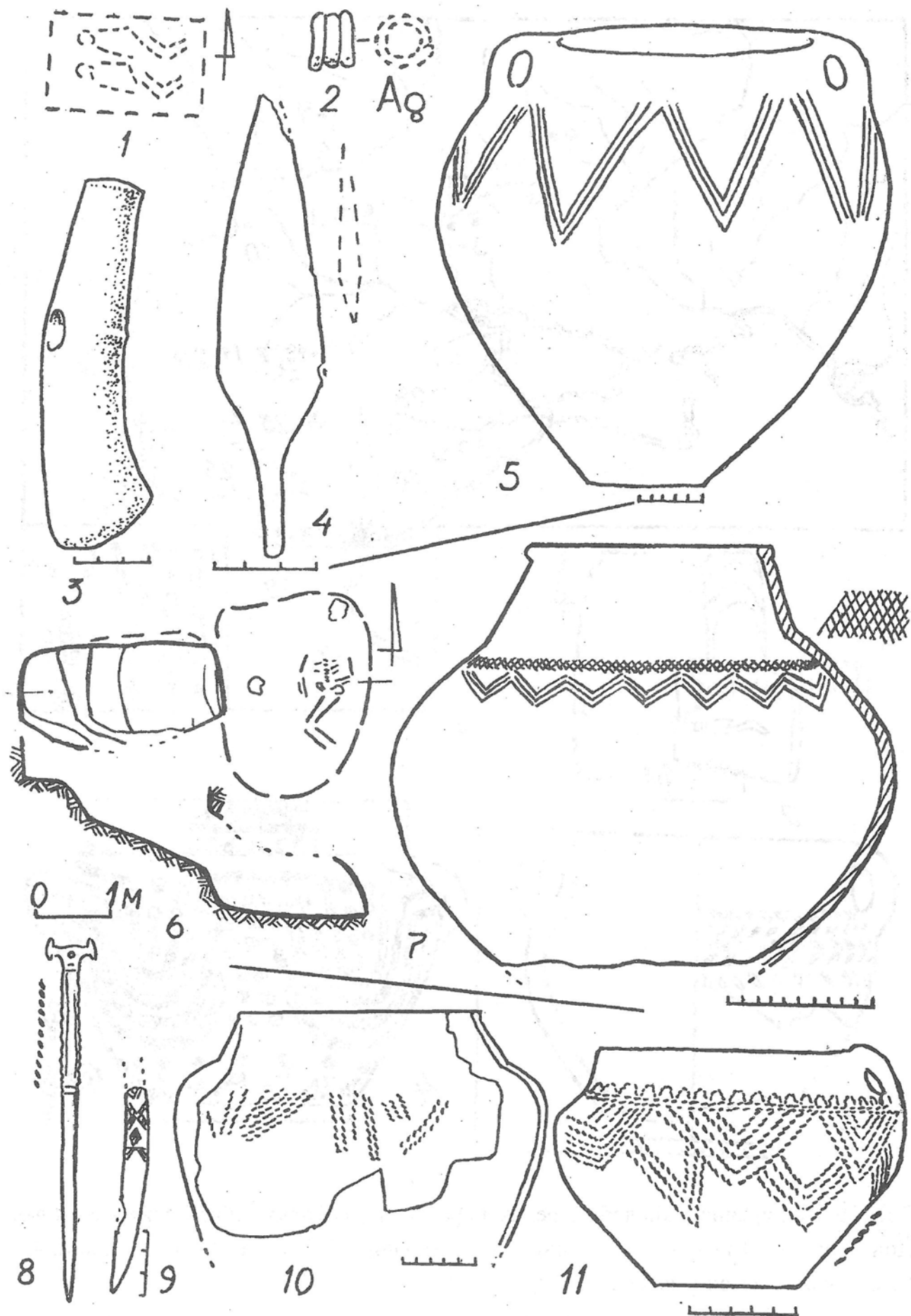

Рис. 120. Катакомбний ареал за пам'ятками середнього і пізнього періодів (1) і зустрічальність поховань раннього періоду (2 - близько 30-40%; 3 - 10-15%; 4 - менше 10%).

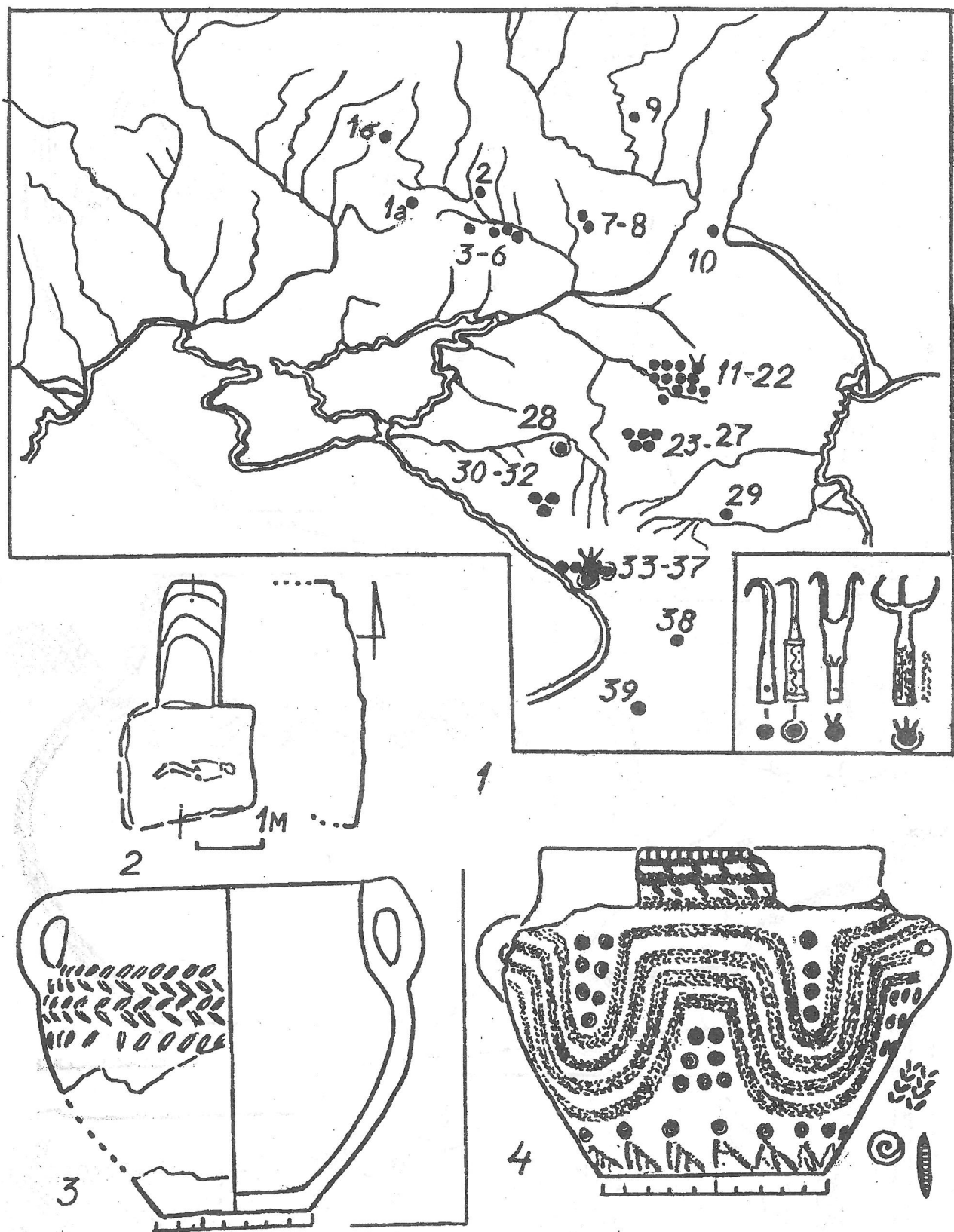

Рис. 121. Поховальний комплекс та сокири-молотки з Сіверськодонецчини та Середньої Донщини. 1-2 - Червона Гусарівка Г 5/1; 3 -Слов'яногірськ, поселення; 4-Белгород; 5-Богданівка; 6- Біловодськ.

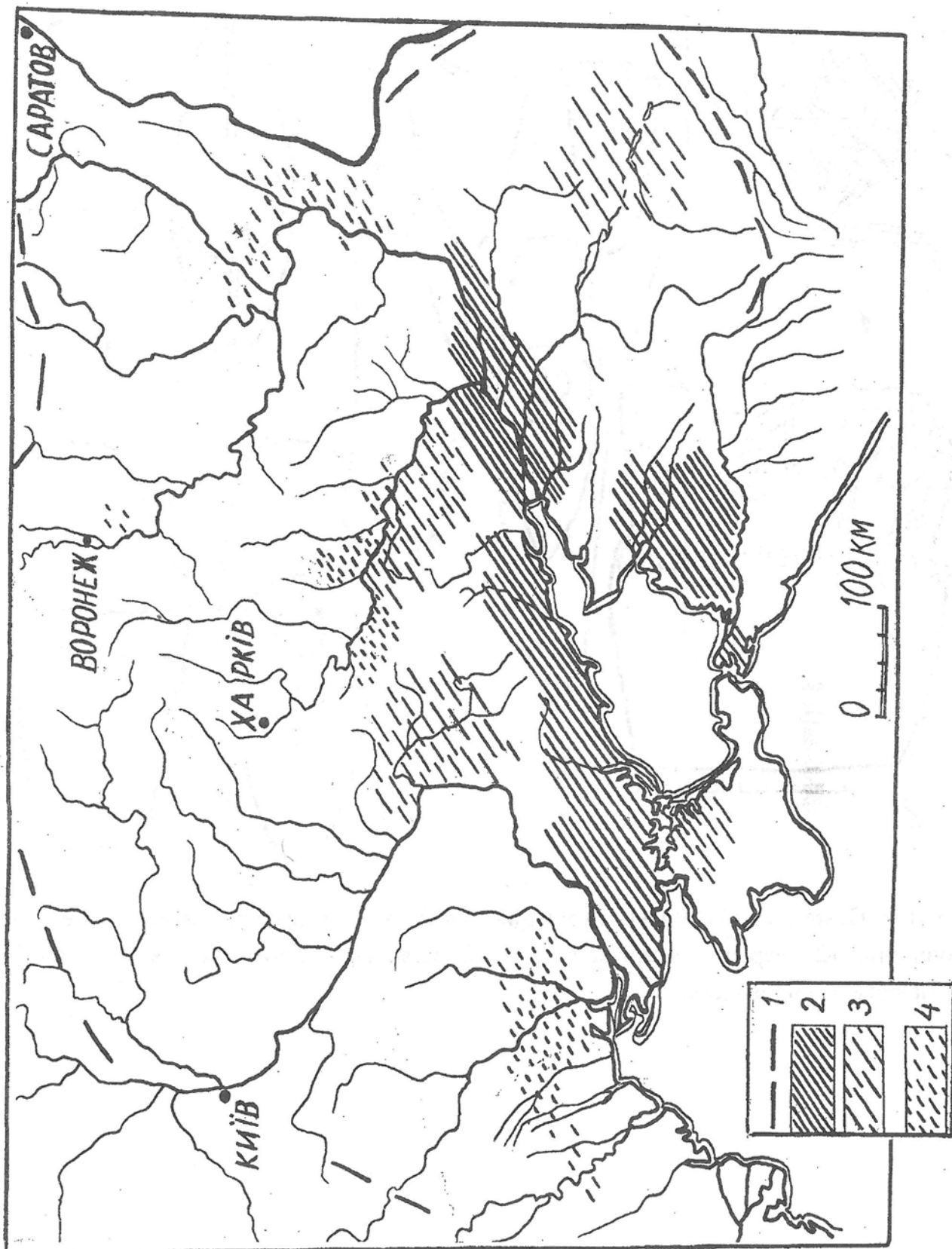
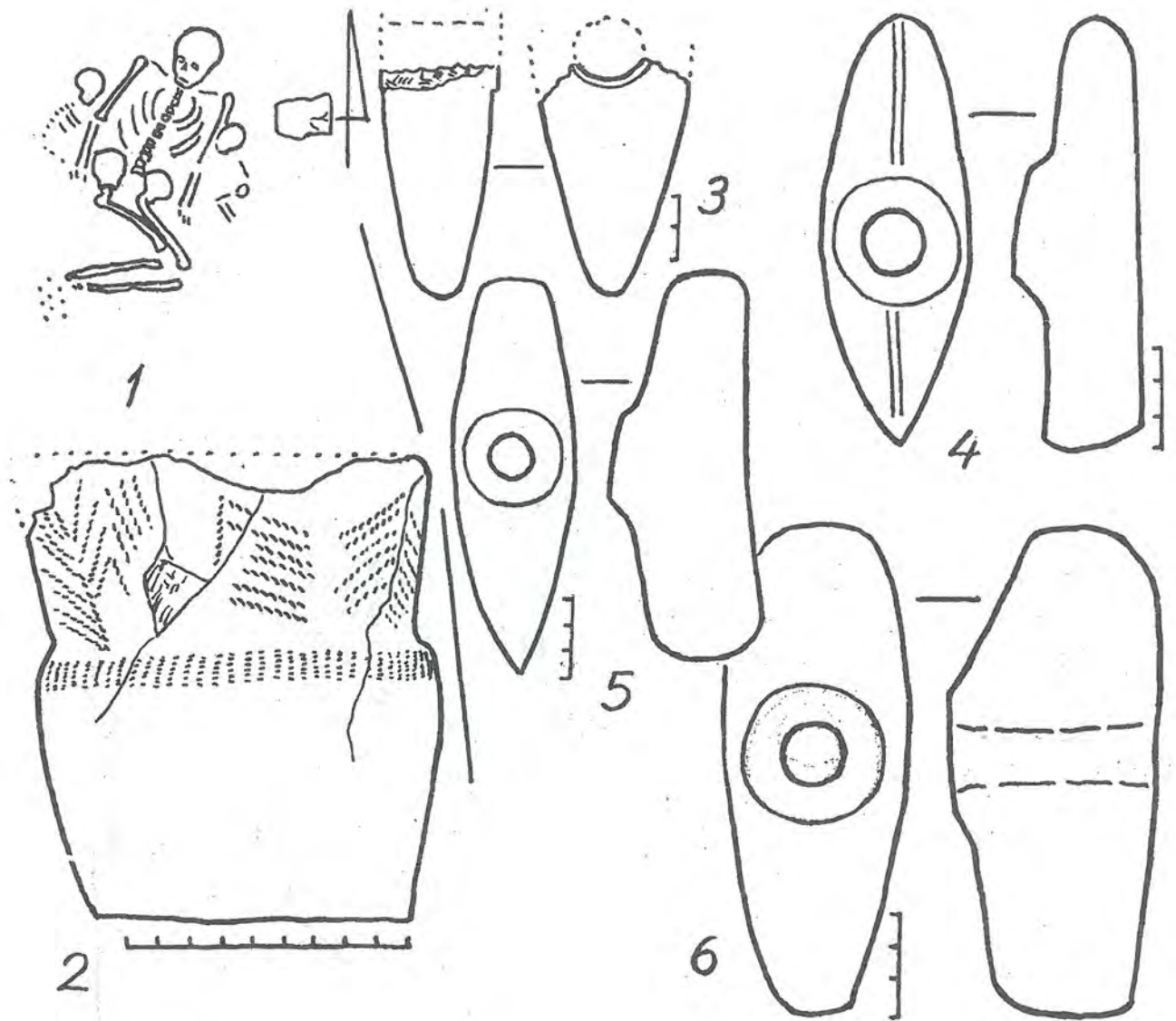